

## Kelta telep Vörsről

NÉMETH PÉTER GERGELY

Rippl-Rónai Megyei Hatókörű Városi Múzeum  
H-7400 Kaposvár, Fő u. 10., e-mail: peter@smmi.hu

NÉMETH P. G.: *Celtic settlement from Vörs.*

**Abstract:** On the course of the excavations at Vörs, Little-Balaton this is where the greatest number of Celtic objects were found: a total of 6 houses and 4 pits. Four houses of the site (Objects D., G., J. and U.) are situated in the northern part of the island, while two houses (Objects AE. and AI.) are 100 m south of the previous ones. The pits (Objects AJ., A1. and A2.) are near them. In this part as well as between the two clusters of houses, in the Mediaeval Object C. and around a number of Celtic ceramic fragments were uncovered. It is possible that in both places there were pits or houses close to the surface. Object AJ is to be considered as uncertain. The dating of Objects A3-5. to the Celtic Age is questionable. Based on the finds, the site can be dated to Period LTB2-C.

**Keywords:** Celtic, settlement, Vörs

A vörsi, kis-balatoni feltárások során, a Vörs-Papkert B lelőhelyen tártuk fel a legtöbb kelta objektumot, összesen 6 házat és 4 gödröt (XV. tábla).<sup>1</sup> A telep 4 háza (D., G., J. és U. objektum) a sziget északi részén található, míg két ház (AE. és AI. objektum) az előbbiektől délre, mintegy 100 m távolságra található. Közeliükben találtuk meg a gödröket (AJ., A1. és A2. objektumok). Ezen a részen, valamint a két házcsoporthoz között, a C. középkori objektumban és környékén, sok kelta kerámiatöredéket találtunk. Esetleg mindkét helyen lehetett gödör vagy a felszínhez közel lévő ház. Bizonytalan objektumnak kell tekintenünk az AJ. objektumot. Az A3-5. objektumok kelta korba való tartozása kérdéses. A leletek alapján LTB2-C időszakra keltezhető a telep.<sup>2</sup>

### D. objektum

A legkorábban előkerült kelta ház, a D. objektum esetében, a megfigyelési viszonyok nem voltak jók, emiatt a keleti részen az objektum túl lett bontva, az objektum formája eredetileg inkább négyzet alakú lehetett, fala meredek, csaknem függőleges volt. A ház hossza 300 cm, szélessége 268 cm, mélysége 100 cm. Egy kerek, függőleges cölöplyukat lehetett megfigyelni a nyugati oldalon, mely a ház szélébe volt ásva. A keleti oldalon, a ferde falú cölöplyuk formáját és pontos kiterjedését nem lehetett meghatározni. A keleti oldalon lévő mélyedésről nem lehet eldönteni, hogy a házhoz tartozott vagy túlbontás. A ház bejáratát nem sikerült megtalálni. Az északi oldalon nem padka, hanem valószínűleg omlási rész maradt meg. A padló

nem volt dögölt és sározásnak sem volt nyoma. A leletanyag nagy része a keleti részből került elő, így egy nagy urna töredékei, valamint ezekkel együtt hasonló formájú, de más edényekhez tartozó töredékek is. Sok volt a táltöredék, egy nagyobb edény darabjai is előkerültek, valamint jelentős volt a korongolatlan töredékek száma. Az egyszerű díszítés a jellemző, gyakori az edények átfúrása (a törések javítása miatt). Nagy számban kerültek elő grafitos töredékek. A nyugati cölöplyukban orsógomb volt. A D. objektumhoz tartozott még néhány vassalak és paticsdarab, utóbbiak a ház aljából, valamint kevés állatcsont is.

### Leletanyag:

*D. objektum felett, Mé: 2. ásónyom:*

1. Csuportöredék  
Grafitos, árkolt, seprűsdíszes hastöredék. H: 9,3 cm. Sz: 7,4 cm. Fv: 0,7 cm. Ltsz: Ö.92.85.1.
2. Oldaltöredékek  
Különböző edények szürke színű töredékei (4 db). Az egyik töredék árkolt. Átlagos Fv: 0,5 cm. Ltsz: Ö.92.85. 2-3.
3. Vassalak  
Amorf töredék. H: 5,6 cm. Sz: 2,5 cm. Ltsz: Ö.92.85.4.

*D. objektum felett, Mé: 3. ásónyom:*

4. Peremtöredék  
Nagyobb edény kihajló peremtöredéke, barna. H: 6,5 cm. Sz: 4,3 cm. Fv: 0,5 cm. Ltsz: Ö.92.86.1. (II. t. 9.)
5. Oldaltöredék  
Hasonló anyagú és színű töredék, esetleg az előző edényhez tartozik. H: 4,7 cm. Sz: 3,4 cm. Fv: 0,4 cm. Ltsz: Ö.92.86.10.
6. Oldaltöredék  
Árkolt váll- és hastöredék, szürke. H: 10,6 cm. Sz: 5,3 cm. Fv: 0,3 cm. Ltsz: Ö.92.86.5.
7. Aljtöredék  
Egyenes fenekű, vastag falú, barna. H: 9 cm. Sz: 5,7 cm. Fv: 1,5 cm. Ltsz: Ö.92.86.14.
8. Oldaltöredékek  
Hasonló anyagú és színű töredékek (3 db), esetleg az előző edényhez tartoznak. Fv: 1 cm. Ltsz: Ö.92.86.6.
9. Fenéktöredék  
Omphaloszos töredék, szürke. H: 5 cm. Sz: 4,5 cm. Fv: 0,5 cm. Ltsz: Ö.92.86.15.

<sup>1</sup> Németh 1988. és 1996.

<sup>2</sup> A rajzokat Nyári Zsolt, az angol fordítást Csizmadia Gábor, a fotókat Balla Krisztián készítette, az Ő munkája a táblaszerkesztés is. Munkájukat ezúton is köszönöm.

10. Peremtöredék  
Kihajló, duzzadt peremtöredék. Átfűrt, grafitos, szürke. H: 3,8 cm. Sz: 2,9 cm. Fv: 0,9 cm. Ltsz: Ö.92.86.2. (I. t. 4.)
11. Peremtöredék  
Behajló töredék, kívül szürke, belül barna. H: 2,4 cm. Sz: 2 cm. Fv: 0,4 cm. Ltsz: Ö.92.86.3.
12. Oldaltöredékek  
Különböző edények grafitos, seprűsdíszes, szürke színű töredékei (3 db). Átlagos Fv: 0,6 cm. Ltsz: Ö.92.86.8-10.
13. Edénytöredék  
Kézi korongon készült, kihajló, levágott peremű, barna, kívül fekete színű. H: 6,4 cm. Sz: 5 cm. Fv: 0,6 cm. Ltsz: Ö.92.86.4. (II. t. 7.)
14. Edény aljtöredéke  
Kézi korongon készült, csaknem függőleges falú edény töredéke. Szürke foltos barna. Tör. M: 5,8 cm. Fv: 0,6 cm. Ltsz: Ö.92.86.11.
15. Edénytöredékek  
Különböző edények kézi korongon készült töredékei. Szürke, ill. barna. Fv: 0,8 cm. Ltsz: Ö.92.86.12-13.
- D. objektum:*
16. Edénytöredék  
Fazék vagy csupor töredéke. Kihajló peremű, simított, barna. H: 8,1 cm. Sz: 6 cm. Fv: 0,9 cm. Ltsz: Ö.92.82.1. (II. t. 4.)
17. Edénytöredék  
Hasonló edény töredéke. Kihajló peremű, simított, barna. H: 5 cm. Sz: 3,2 cm. Fv: 0,8 cm. Ltsz: Ö.92.82.2. (I. t. 6.)
18. Edénytöredék  
Hasonló edény oldaltöredéke. Grafitos, seprűsdíszes, szürke. H: 7,1 cm. Sz: 6,3 cm. Fv: 0,7 cm. Ltsz: Ö.92.82.3.
19. Edénytöredék  
Hasonló edény oldaltöredéke. Grafitos, seprűsdíszes, szürke. H: 4,5 cm. Sz: 4,2 cm. Fv: 0,8 cm. Ltsz: Ö.92.82.4.
20. Edénytöredék  
Hasonló edény oldaltöredéke. Simított, szürke, belül barna. H: 4,2 cm. Sz: 3,9 cm. Fv: 0,9 cm. Ltsz: Ö.92.82.5.
21. Edénytöredék  
Hasonló edény oldaltöredéke. Grafitos, szürke. H: 4,4 cm. Sz: 3,9 cm. Fv: 0,8 cm. Ltsz: Ö.92.82.6.
- D. objektum keleti része, Mé: 60 cm:*
22. Urna alakú edény töredékei  
Kihajló peremű, a perem alatt két borda fut körbe. A váll és a has árkolással csatlakozik egymáshoz. Tör. M: 22 cm. Fv: 0,7 cm. Ltsz: Ö.92.83.1. (I. t. 8.)
23. Oldaltöredékek  
Esetleg az előbbi edény oldaltöredékei. 1 töredék 4 helyen, 1 töredék 2 helyen átfűrt. Ltsz: Ö.92.83.2. (I. t. 7.)
24. Edénytöredékek  
Nagyobb edény árkolt váll- és hastöredékei, szürke (4 db). Fv: 0,5 cm. Ltsz: Ö.92.83.3.
25. Edénytöredékek  
Az előző nagyméretű edényekhez hasonló (esetleg részben azokhoz tartozó töredékek). Az egyik töredék átfűrt. Átlagos Fv: 0,7 cm. Ltsz: Ö.92.83.4-6.
26. Peremtöredék  
Kihajló, jól korongozott, szürke. H: 4,9 cm. Sz: 3,4 cm. Fv: 0,6 cm. Ltsz: Ö.92.83.7. (I. t. 3.)
- D. objektum Mé: 4. ásonyom:*
27. Orsógomb  
Oldala gerezdelt, enyhén aszimmetrikus, szürke. Á: 4,5 cm. M: 3,1 cm. Ltsz: Ö.92.87.1. (II. t. 2.)
- D. objektum alja:*
28. Tál töredékei  
Kihajló peremű, jól korongozott, szürke. Átlagos Fv: 0,5 cm. Ltsz: Ö.92.84.1. (I. t. 1.)
29. Peremtöredék  
Behajló peremű edény két töredéke, az egyik átfűrt. Simított, szürke. H: 9,4 cm. Sz: 3,8 cm. Fv: 0,6 cm, ill. H: 9,5 cm. Sz: 3,3 cm. Fv: 1 cm. Ltsz: Ö.92.84.2. (I. t. 5.)
30. Edénytöredék  
Nagyobb edény kihajló peremű, szürke színű, összeillő töredékei, a perem alatt árkolással. H: 11,7 cm. Sz: 5,9 cm. Fv: 0,3 cm. Ltsz: Ö.92.84.3. (II. t. 6.)
31. Peremtöredék  
Kihajló peremtöredék, szürke. H: 4,4 cm. Sz: 2,4 cm. Fv: 0,4 cm. Ltsz: Ö.92.84.4.
32. Peremtöredék  
Kihajló, szürke színű peremtöredék. H: 4,8 cm. Sz: 2,5 cm. Fv: 0,4 cm. Ltsz: Ö.92.84.5.
33. Peremtöredék  
Nagyobb edény kihajló peremtöredéke, szürke. H: 7,7 cm. Sz: 3,6 cm. Fv: 0,6 cm. Ltsz: Ö.92.84.6.
34. Csuportöredék  
Kihajló peremű, a vállon árkolás, alatta seprűsdísz. Grafitos, szürke. H: 9,2 cm. Sz: 5,2 cm. Fv: 0,6 cm. Ltsz: Ö.92.84.7. (II. t. 5.)
35. Csuportöredék  
Hasonló edény összeillő töredékei. H: 9,1 cm. Sz: 4,5 cm. Fv: 0,6 cm. Ltsz: Ö.92.84.8. (II. t. 8.)
36. Csuportöredék  
Kihajló peremtöredék. Grafitos, barna-szürke. H: 5,1 cm. Sz: 2,9 cm. Fv: 0,7 cm. Ltsz: Ö.92.84.9.
37. Edény töredékei  
Kézi korongon készült, behajló, levágott peremű tál töredékei (4 db). Szürkésbarna. Fv: 1 cm. Ltsz: Ö.92.84.10. (II. t. 3.)
38. Edénytöredék  
Kézi korongon készült, kihajló, levágott peremű, barna. H: 5,8 cm. Sz: 3,9 cm. Fv: 0,8 cm. Ltsz: Ö.92.84.11. (I. t. 2.)
39. Aljtöredék  
Kézi korongon készült, szürke-barna. H: 7,4 cm. Sz: 4,4 cm. Fv: 1 cm. Ltsz: Ö.92.84.12.
40. Edény töredékei  
Nagyobb edény árkolt, szürke színű oldaltöredékei. Az egyik töredék átfűrt. Fv: 0,4-0,6 cm. Ltsz: Ö.92.84.13.

41. Oldaltöredékek  
Különböző edények részben árkolt, szürke színű töredékei (7 db). Átlagos Fv: 0,6 cm. Ltsz: Ö.92.84.14-18. és 22.
42. Csuportöredék  
Grafitos, szürke színű válltöredék. Két árkolás közötti bordadísszel. H: 5,7 cm. Sz: 3,6 cm. Fv: 0,5 cm. Ltsz: Ö.92.84.19.
43. Csuportöredékek  
Különböző edények seprűsdíszes, grafitos, szürke színű töredékei. Átlagos Fv: 0,7 cm. Ltsz: Ö.92.84.20.
44. Oldaltöredékek  
Különböző edények kézi korongon készült, barna és szürke színű töredékei (3 db). Átlagos Fv: 0,8 cm. Ltsz: Ö.92.84.23-25.
45. Csupor aljtöredéke  
Árkolt, kavicssal sűrűn soványított, barna-szürke. H: 8,8 cm. Sz: 8,3 cm. Fv: 0,7 cm. Ltsz: Ö.92.84.26.
46. Aljtöredékek  
Különböző edények szürke és barna színű töredékei (6 db). Átlagos Fv: 0,5 cm. Ltsz: Ö.92.84.27-28. és 36-39. (II. t. 10.)
47. Fenéktöredékek  
Különböző edények szürke és barna színű töredékei (5 db). Átlagos Fv: 0,5 cm. Ltsz: Ö.92.84.29-34.
48. Vassalak  
Amorf töredékek. H: 7,6 cm. Sz: 6 cm, H: 7,7 cm. Sz: 3,7 cm, ill. H: 3,6 cm. Sz: 2,8 cm. Ltsz: Ö.92.84.40.
49. Kötőredékek  
Amorf töredékek (6 db). Átlagos M: 5 cm. Ltsz: Ö.92.89.1.
50. Paticstöredékek  
Amorf töredékek (8 db). Átlagos M: 6,2 cm. Ltsz: Ö.92.89.1.

*D. objektum, nyugati cölöplyuk:*

51. Orsógomb  
Kopott, szürke. Á: 3,5 cm. M: 1,9 cm. Ltsz: Ö.92.88.1. (II. t. 1.)

**G. objektum**

Szintén rosszak voltak a megfigyelési viszonyok a következő ház, a G. objektum esetében is. Majdnem 1 m mélységben jelentkezett csak a ház bizonytalan foltja. A kibontott ház hossza: 474 cm, szélessége 458 cm, mélysége 131 cm. Mélység a szelvény szinten: 93 cm. Az oldalaknál egy-egy cölöplyuk volt, mindkettő jelentősen be volt ásva, a nyugati mélysége 180 cm, a keletié 172 cm.

A ház fala meredek, déli végében ovális, ívelt falú teknős aljú gödör van (a rajzon nem szerepel). Kibontáskor nem, de a falban, a metszetben megfigyelhető volt az egyszer megújított, vékony, 1 cm-es sározás. Sok kerámatöredék került elő, kézi korongolt is, valamint orsógombok töredékei, melyek közül az egyik díszített volt. Ugyancsak a házhoz tartozott egy fenékö, valamint több vassalak.

**Leletanyag:**

*G. objektum nyugati része:*

- Peremtöredék  
Kihajló peremtöredék, kopott, sárga. H: 4 cm. Sz: 2,5 cm. Fv: 0,6 cm. Ltsz: Ö.92.95.1.
- Peremtöredék  
Kihajló peremtöredék, simított, fekete. H: 2,8 cm. Sz: 1,5 cm. Fv: 0,5 cm. Ltsz: Ö.92.95.2.
- Oldaltöredék  
Bordadíszes, grafitos, szürke. A vállon, az átfúrásnál tört el. H: 5,1 cm. Sz: 3,9 cm. Fv: 1 cm. Ltsz: Ö.92.95.4.
- Oldaltöredék  
Enyhén ívelt, simított, fekete. H: 6 cm. Sz: 5,3 cm. Fv: 0,5 cm. Ltsz: Ö.92.95.5.
- Oldaltöredék  
Különböző edények vastagfalú, barnássárga színű töredékei (2 db). H: 5,3 cm. Sz: 5,2 cm. Fv: 0,85 cm, ill. H: 5,5 cm. Sz: 4,7 cm. Fv: 0,9 cm. Ltsz: Ö.92.95.6.
- Aljtöredék  
Különböző edények sárga és világosszürke színű töredékei. Átlagos Fv: 0,5 cm. Ltsz: Ö.92.95.7-9.
- Vassalak  
Amorf töredékek (4 db). Ltsz: Ö.92.95.10.
- Kötőredékek  
Szürke színű homokkődarabok (4db). Ltsz: Ö.92.95.11.
- Patics  
Barna színű töredékek (3 db). Ltsz: Ö.92.95.11.

*G. objektum keleti fele:*

- Peremtöredék  
Kihajló, a perem alatt árkolt, fekete színű töredék. H: 10,8 cm. Sz: 3 cm. Fv: 0,6 cm. Ltsz: Ö.92.96.1.
- Táltöredék  
Kihajló, a perem alatt árkolt, kopott, fekete színű töredék. H: 6,5 cm. Sz: 3,9 cm. Fv: 0,4 cm. Ltsz: Ö.92.96.2.
- Oldaltöredék  
Árkolt váll- és hastöredék. Grafitos, szürke. H: 6,1 cm. Sz: 3,5 cm. Fv: 0,5 cm. Ltsz: Ö.92.96.3.
- Oldaltöredékek  
Simított, fekete színű töredékek. H: 5,3 cm. Sz: 5,2 cm. Fv: 0,5 cm, ill. H: 4,8 cm. Sz: 4,6 cm. Ltsz: Ö.92.96.4.
- Aljtöredék  
Kopott, szürkésbarna színű töredék. H: 3,9 cm. Sz: 2,8 cm. Fv: 0,8 cm. Ltsz: Ö.92.96.5.
- Vassalak  
Amorf töredékek (2 db). Ltsz: Ö.92.96.6.

*G. objektum északi része:*

- Tál töredékei  
Kihajló, a perem alatt árkolt, fekete és sötétszürke színű töredékek. H: 6,3 cm. Sz: 3,3 cm. Fv: 0,6 cm, ill. H: 9,1 cm. Sz: 4,9 cm. Ltsz: Ö.92.97.1. (III. t. 3.)
- Táltöredék  
Hasonló, mint az előző töredékek, sötétszürke. H: 7,8 cm. Sz: 4,3 cm. Fv: 0,7 cm. Ltsz: Ö.92.97.2. (III. t. 7.)

19. Peremtöredék  
Nagyobb edény kihajló peremtöredéke, sötétszürke. H: 9 cm. Sz: 4 cm. Fv: 0,5 cm. Ltsz: Ö.92.97.3. (III. t. 4.)
20. Táltöredék  
Kihajló peremű, a vállán éles töréssel, fekete. H: 6,7 cm. Sz: 4,3 cm. Fv: 0,5 cm. Ltsz: Ö.92.97.4. (III. t. 5.)
21. Peremtöredékek  
Különböző edények kihajló peremtöredékei. Szürke, ill. barna. Átlagos Fv: 0,5 cm. Ltsz: Ö.92.97.5-9.
22. Edénytöredék  
Kihajló peremű, kézi korongon készült, szürke, belül sötétszürke. H: 4,1 cm. Sz: 3,9 cm. Fv: 0,9 cm. Ltsz: Ö.92.97.10. (III. t. 9.)
23. Edénytöredék  
Kihajló peremű, kézi korongon készült, barna foltos szürke. H: 6,2 cm. Sz: 4,4 cm. Fv: 0,7 cm. Ltsz: Ö.92.97.11. (III. t. 6.)
24. Edénytöredék  
Behajló peremű, kézi korongon készült, durva kidolgozású, szürke. H: 8,7 cm. Sz: 7,8 cm. Fv: 0,8 cm. Ltsz: Ö.92.97.12. (III. t. 10.)
25. Edény töredékei  
Behajló peremű, kézi korongon készült, szürke színű töredékek (2 db). H: 8,2 cm. Sz: 7,7 cm. Fv: 0,9 cm, ill. H: 5,6 cm. Sz: 4,2 cm. Fv: 0,7 cm. Ltsz: Ö.92.97.13. (III. t. 8.)
26. Edénytöredék  
Nagyobb edény váll- és hastöredéke. Jól korongozott, árkolt, fekete. H: 10,1 cm. Sz: 6,3 cm. Fv: 0,7 cm. Ltsz: Ö.92.97.14. (III. t. 11.)
27. Edénytöredék  
Nagyobb edény válltöredéke. Jól korongozott, árkolt, fekete. H: 8,1 cm. Sz: 7,7 cm. Fv: 0,4 cm. Ltsz: Ö.92.97.15.
28. Oldaltöredékek  
Különböző edények jól korongozott, fekete színű, részben árkolt töredékei (11 db). Az egyik töredék átfúrt. Átlagos Fv: 0,6 cm. Ltsz: Ö.92.97.16., 18., 22. és 25-27.
29. Oldaltöredékek  
Különböző edények grafitos, szürke és barna színű töredékei. Átlagos Fv: 0,8 cm. Ltsz: Ö.92.97.17., 19-20.
30. Edénytöredék  
Nagyobb edény, valószínűleg urna alakú edény váll- és hastöredéke. Sötétszürke. H: 12,6 cm. Sz: 8,7 cm. Fv: 0,7 cm. Ltsz: Ö.92.97.21. (III. t. 12.)
31. Edénytöredék  
Vastagfalú fazék (?) szürkésbarna színű töredékei. Átlagos Fv: 0,9 cm. Ltsz: Ö.92.97.23.
- Edénytöredék
32. Különböző edények sötétszürke színű váll- és hastöredékei (5 db). Átlagos Fv: 0,5 cm. Ltsz: Ö.92.97.24. és 28-30.
33. Aljtöredékek  
Különböző edények sötétszürke és barna színű, grafitos töredékei (4db). Átlagos Fv: 0,6 cm. Ltsz: Ö.92.97.31-34.

34. Fenőkö töredéke  
Négyzet keresztmetszetű, világosszürke, magas kvarctartalmú vulkánikus kőzet.<sup>3</sup> H: 6,1 cm. Sz: 3,4 cm. M: 2,8 cm. Ltsz: Ö.92.97.35.
35. Orsógomb töredéke  
Orsógomb szürke színű féltöredéke. Á: kb. 3,3 cm. M: 3 cm. Ltsz: Ö.92.97.36. (III. t. 2.)
36. Orsógomb töredéke  
Grafitos, szürke színű féltöredék, ferde bevagdósásokkal. Á: kb. 4 cm. M: 1,8 cm. Ltsz: Ö.92.97.37. (III. t. 1.)
37. Vassalak  
Amorf töredékek (2 db). Ltsz: Ö.92.97.38.
38. Patics  
Barna színű töredékek (2 db). Ltsz: Ö.92.97.39.
39. Kőtöredékek  
Szürke színű homokkő darabok. Ltsz: Ö.92.97.40.

#### J. objektum

Kedvezőbbek voltak a feltárás körülményei a harmadik ház, a J. objektum esetében. A ház feltárta már 40 cm mélységben jelentkezett. Több középkori/késő középkori objektum metszi. Északon az R. objektum, nyugaton az X. objektum, északkeleten a T. objektum van beleásva a J. objektumba, de a kelta ház alaprajza csaknem teljesen kiszervekeshető. A T. objektum miatt a kelta ház keleti része bizonytalan. A ház hossza 440 cm, szélessége 360 cm, mélysége 100 cm. A ház betöltése egyenletesen szürke színű, a déli oldalon 15-20 cm-es sávban, világosszürke. A feltárás során kiderült, hogy ez utóbbi alatt gyengén lejtős falú padka húzódik, mely a délnyugati sarokban fokozatosan eltűnik, a nyugati oldalon nagyon keskeny és csak a részben a falba beásott nyugati cölöplyukig figyelhető meg. A keleti oldalon volt a ház belépője. A ház és a padka fala meredek. A ház aljának keleti, mintegy kétharmad részén, gyenge, vörössárga sávozás, másutt csak a letaposott alj maradt meg. A kerek, mély, függőleges falú, hegyesedő aljú cölöplyukak betöltése iszapos, viszonylag kemény. Mindkét cölöplyuknál, fent, meredek falú mélyedés van. A nyugati cölöplyuknál, H: 30 cm, a mélyedéssel együtt 56 cm. A keleti cölöplyuk hossza 30 cm, a mélyedéssel együtt 46 cm, betöltésében orsógomb és grafitos, seprűsdíszes edény töredéke is volt. A déli fal mellett ovális, a ház betöltéséhez hasonló szürke betöltésű gödör van, a házhoz tartozó kisebb mélyedés, de az is lehet, hogy állatjárás. A ház leletanyaga hasonló, mint a G. objektumé, itt is találtunk orsógombot és vassalakot. Valószínűleg a házhoz tartozott egy töredékesen előkerült vasfibula is. A G. és a J. ház leletanyagának kis része összekeveredett.

#### Leletanyag:

##### J objektum felett:

- Peremtöredék  
Nagyobb edény behajló peremtöredéke, a perem alatt árkolt, barna foltos szürke. H: 7,6 cm. Sz: 4,1 cm. Fv: 0,7 cm. Ltsz: Ö.93.3.1. (IV. t. 4.)

<sup>3</sup> A kővek meghatározását Ábrahám Levente végezte el, munkáját ezúton is köszönöm.

2. Peremtöredék  
Behajló peremtöredék, grafitos, szürke. H: 5,4 cm. Sz: 3,4 cm. Fv: 1,1 cm. Ltsz: Ö.93.3.2. (IV. t. 10.)
3. Edénytöredék  
Árkolt töredék, az árkolás alatt gyengébb árkolások között nem kivehető díszítéssel. Grafitos, szürke. H: 3,6 cm. Sz: 3,4 cm. Fv: 0,8 cm. Ltsz: Ö.93.3.3. (IV. t. 16.)
4. Aljtöredék  
Nagyobb edény töredéke, kopott, szürke. H: 9,5 cm. Sz: 7,4 cm. Fv: 0,7 cm. Ltsz: Ö.93.3.4.
5. Oldaltöredék  
Nagyobb edény szürke színű váll- és hastöredéke. H: 7,5 cm. Sz: 6,6 cm. Fv: 0,5 cm. Ltsz: Ö.93.3.5.
- J. objektum, Mé: 40-60 cm:*
6. Táltöredék  
Kihajló peremű, éles hastörésvonalú, szürke. H: 7,1 cm. Sz: 5,1 cm. Fv: 0,4 cm. Ltsz: Ö.93.3.6. (IV. t. 5.)
7. Peremtöredék  
Nagyobb edény kihajló peremtöredéke, szürke. H: 7,2 cm. Sz: 4,1 cm. Fv: 0,5 cm. Ltsz: Ö.93.3.7. (IV. t. 8.)
8. Peremtöredék  
Kihajló, duzzadt peremű, szürke. H: 3,7 cm. Sz: 2,2 cm. Ltsz: Ö.93.3.8.
9. Peremtöredék  
Kihajló peremű, szürke. H: 2,6 cm. Sz: 2 cm. Fv: 0,5 cm. Ltsz: Ö.93.3.9. (IV. t. 6.)
10. Peremtöredék  
Kézi korongon készült, kihajló peremű, grafitos, szürke. H: 5,6 cm. Sz: 5,2 cm. Fv: 0,7 cm. Ltsz: Ö.93.3.10. (IV. t. 18.)
11. Peremtöredék  
Kézi korongon készült, kihajló peremű, kavicsal soványított, grafitos, szürke. H: 4,3 cm. Sz: 4,2 cm. Fv: 0,8 cm. Ltsz: Ö.93.3.11.
12. Edénytöredék  
Kihajló, szürke színű peremtöredék. H: 11,7 cm. Sz: 8,3 cm. Fv: 0,8 cm. Ltsz: Ö.93.3.12. (IV. t. 13.)
13. Oldaltöredék  
Sávós simítású, barna színű töredék. H: 6 cm. Sz: 5,5 cm. Fv: 0,6 cm. Ltsz: Ö.93.3.13.
14. Oldaltöredék  
Grafitos, seprűsdíszes, szürke színű töredék. H: 5,3 cm. Sz: 6,3 cm. Fv: 0,8 cm. Ltsz: Ö.93.3.14.
15. Oldaltöredékek  
Különböző edények jól korongozott, szürke színű töredékei (4 db). Átlagos Fv: 0,7 cm. Ltsz: Ö.93.3.15-18.
16. Oldaltöredék  
Kézi korongon készült, vastagfalú, kavicsal soványított, világosbarna. H: 7,3 cm. Sz: 5 cm. Fv: 1,4 cm. Ltsz: Ö.93.3.19.
- J. objektum, Mé: 40-80 cm:*
17. Peremtöredék  
Kihajló, duzzadt peremű, bordadíszes, grafitos, szürke. H: 3,1 cm. Sz: 2,7 cm. Fv: 0,6 cm. Ltsz: Ö.93.3.20.
18. Oldaltöredék  
Enyhén ívelt, árkolt, szürke. H: 4,5 cm. Sz: 2,2 cm. Fv: 0,5 cm. Ltsz: Ö.93.3.21.
19. Aljtöredékek  
Seprűsdíszes, grafitos, szürke színű töredékek. H: 4,9 cm. Sz: 4 cm. Fv: 0,7 cm, ill. H: 3 cm. Sz: 2,5 cm. Ltsz: Ö.93.3.22.
20. Táltöredék  
Kihajló, duzzadt peremű, a perem felső részén árkolás. Okkersárga. H: 7,2 cm. Sz: 6,2 cm. Fv: 0,7 cm. Ltsz: Ö.93.3.23. (IV. t. 15.)
21. Táltöredék  
Behajló, duzzadt peremű, a perem alatt árkolás. Grafitos, okkersárga. H: 6,7 cm. Sz: 4 cm. Fv: 1,1 cm. Ltsz: Ö.93.3.24. (IV. t. 2.)
22. Táltöredék  
Kézi korongon készült, behajló peremű. Grafitos, barna. H: 5,3 cm. Sz: 4,2 cm. Fv: 0,9 cm. Ltsz: Ö.93.3.25. (IV. t. 11.)
23. Peremtöredék  
Kopott, szürke színű töredék. H: 2,9 cm. Sz: 1,1 cm. Ltsz: Ö.93.3.26.
24. Oldaltöredékek  
Különböző edények grafitos, szürke színű töredékei (3 db). Átlagos Fv: 0,8 cm. Ltsz: Ö.93.3.27-28.
25. Aljtöredék  
Grafitos, szürke színű töredék, az oldalon, alul, árkolás. H: 8,4 cm. Sz: 7,8 cm. Fv: 1 cm. Ltsz: Ö.93.3.29.
- J. objektum, Mé: 70-90 cm:*
26. Edény töredékei  
Nagyobb edény szürke színű alj- és oldaltöredékei. H: 13,4 cm. Sz: 8,4 cm. Fv: 0,9 cm, ill. H: 7,7 cm. Sz: 7,5 cm. Ltsz: Ö.93.3.30.
27. Fazéktöredék  
Kihajló, duzzadt peremű, bordadíszes, grafitos, szürke. H: 6,7 cm. Sz: 6 cm. Fv: 0,6 cm. Ltsz: Ö.93.3.31. (IV. t. 14.)
28. Peremtöredék  
Kihajló, duzzadt peremű, árkolt, szürke. H: 5,2 cm. Sz: 4,3 cm. Fv: 0,6 cm. Ltsz: Ö.93.3.32. (IV. t. 17.)
29. Peremtöredék  
Kihajló, vékonyfalú, sötétszürke. H: 4,2 cm. Sz: 2,5 cm. Fv: 0,5 cm. Ltsz: Ö.93.3.33. (IV. t. 9.)
30. Oldaltöredékek  
Hasonló anyagú és színű töredékek, valószínűleg az előző edényhez tartoznak (5 db). Átlagos Fv: 0,5 cm. Ltsz: Ö.93.35.
31. Oldaltöredékek  
Kopott, szürke színű oldaltöredékek (4 db). Átlagos Fv: 0,7 cm. Ltsz: Ö.93.3.36.
32. Fazéktöredékek  
Esetleg egy edényhez tartozó, borda- és seprűsdíszes töredékek. Grafitos, szürke. H: 7,9 cm. Sz: 7,3 cm. Fv: 0,6 cm, ill. H: 4,9 cm. Sz: 3,8 cm. Fv: 0,9 cm. Ltsz: Ö.93.3.34. (IV. t. 19.)
33. Oldaltöredék  
Árkolásokkal díszített, szürke. H: 4,9 cm. Sz: 3,8 cm. Fv: 0,9 cm. Ltsz: Ö.93.3.38. (IV. t. 3.)

34. Oldaltöredék  
Seprűsdíszes, grafitos, szürke. H: 3,3 cm. Sz: 1,9 cm. Fv: 0,5 cm. Ltsz: Ö.93.3.39.

35. Oldaltöredék  
Árkolt töredék, barna. H: 5,4 cm. Sz: 5,4 cm. Fv: 0,5 cm. Ltsz: Ö.93.3.40.

36. Oldaltöredékek  
Különböző edények szürke színű, vastagfalú töredékei (2 db). Átlagos Fv: 1 cm. Ltsz: Ö.93.3.41.

37. Oldaltöredékek  
Különböző edények kézikorongolt készült, szürke és fekete színű töredékei (2 db). Fv: 0,8 cm. Ltsz: Ö.93.3.42 és 44.

38. Aljtöredék  
Oldala árkolással csatlakozik az egyenes fenékhez. Okkersárga. H: 7,3 cm. Sz: 5,2 cm. Fv: 1,9 cm. Ltsz: Ö.93.3.43.

*J. objektum alja:*

39. Fazék töredékei  
Seprűsdíszes, grafitos, szürke színű oldal- és aljtöredék, utóbbi árkolt. H: 5,5 cm. Sz: 5,2 cm. Fv: 0,7 cm, ill. H: 5,6 cm. Sz: 5,7 cm. Ltsz: Ö.93.3.45.

40. Peremtöredék  
Nagyobb edény kihajló töredéke, a nyakon árkolt, szürke. H: 9 cm. Sz: 5,5 cm. Fv: 0,5 cm. Ltsz: Ö.93.3.46. (IV. t. 12.)

41. Peremtöredék  
Kihajló, a nyakon árkolt. Kopott, szürke. H: 3,3 cm. Sz: 2,2 cm. Fv: 0,4 cm. Ltsz: Ö.93.3.47.

42. Peremtöredék  
Perem felső részének töredéke, szürke. H: 3,6 cm. Sz: 1,4 cm. Ltsz: Ö.93.3.48.

43. Oldaltöredék  
Nagyobb edény (fazék vagy hombár) vastag falú, grafitos, szürke színű töredéke. H: 10,5 cm. Sz: 9,8 cm. Fv: 1,1 cm. Ltsz: Ö.93.3.49.

44. Oldaltöredékek  
Különböző edények szürke színű töredékei (3 db). Az egyik töredék árkolt. Átlagos Fv: 0,5 cm. Ltsz: Ö.93.3.50.

45. Oldaltöredék  
Kézi korongon készült, grafitos, barna. H: 6,7 cm. Sz: 6,4 cm. Fv: 1,2 cm. Ltsz: Ö.93.3.51.

*J. objektum keleti cölöplyuk:*

46. Oldaltöredék  
Seprűsdíszes, grafitos, szürke. H: 1,9 cm. Sz: 1,8 cm. Fv: 0,5 cm. Ltsz: Ö.93.3.52.

47. Orsógomb  
Ép, kopott, szürke. Á: 4,8 cm. M: 2,3 cm. Ltsz: Ö.93.3.53. (IV. t. 7.)

*J. objektum, a T. (középkori) objektum betöltéséből, mé: 70-110 cm:*

48. Peremtöredék  
Perem felső részének töredéke, kopott, szürke. H: 4,8 cm. Sz: 2,7 cm. Ltsz: Ö.93.4.1.

49. Oldaltöredék  
Ívelt, grafitos töredék, kívül szürke, belül barna. H: 8,2 cm. Sz: 7 cm. Fv: 0,7 cm. Ltsz: Ö.93.4.2.

50. Oldaltöredék  
Seprűsdíszes, grafitos szürke. H: 5,8 cm. Sz: 4,7 cm. Fv: 1,2 cm. Ltsz: Ö.93.4.3.

*J. objektum mellett, Mé: 2. ásónyom:*

51. Töredékes vasfibula  
Alsóhúros, 2 csavarodás maradt meg a rugóból. A kengyelen a láb kapcsolódó része megmaradt. H: 8,5 cm. A rugó Á: 0,6 cm. Ltsz: Ö.93.5.1. (IV. t. 1.)

*J. objektum, az R. (középkori) objektum betöltéséből, Mé: 90-110 cm:*

52. Fazék töredékek  
Különböző edények kihajló peremű, bordadíszes, grafitos, szürke színű töredékei. H: 6 cm. Sz: 2,5 cm. Fv: 0,5 cm, ill. H: 3,3 cm. Sz: 3 cm. Fv: 0,6 cm. Ltsz: Ö.93.6.1-2.

53. Oldaltöredék  
Ívelt hastöredék, sötétszürke. H: 4,4 cm. Sz: 3,1 cm. Fv: 0,4 cm. Ltsz: Ö.93.6.3.

54. Oldaltöredékek  
Különböző edények kézi korongon készült, barna színű töredékei. H: 5,1 cm. Sz: 3,7 cm. Fv: 0,9 cm, ill. H: 5,4 cm. Sz: 5,9 cm. Fv: 0,8 cm. Ltsz: Ö.93.6.4-5.

*J. objektum az R. (középkori) objektum északi felében lévő mélyedésből:*

55. Oldaltöredékek  
Különböző edények jól korongozott, barna és szürke színű hastöredékei. H: 3,7 cm. Sz: 2,9 cm. Fv: 0,5 cm, ill. H: 4,2 cm. Sz: 2,8 cm. Fv: 0,5 cm. Ltsz: Ö.93.6.6-7.

**U. objektum**

Lekerekített sarkú, téglalap alakú ház, hossza 520 cm, szélessége 400 cm, mélysége 100 cm. Meredek falú, egyenetlen aljú. Foltja, a kevert föld miatt, csak 70-80 cm között, a déli oldalon 80-90 cm mélységben jelentkezett. A délnyugati oldalon kerek beásás volt, fiatalabb a kelta háznál, a betöltése is világosabb. Az északnyugati sarokban sekély, lejtős padka található. A déli oldal padkája is sekély (kb. 30 cm széles) és a keleti oldalon is követhető. A ház betöltése, a felső részén szürke, alatta barna faszenes, majd szürkés faszenes, legalul vörös tapasztással. Az objektum alján mintegy 10 cm vastag szürke, iszapos réteget találtunk, talán víz öntötte el egykor a házat. A keleti és a nyugati oldalnál egy-egy cölöplyuk volt. A nyugati ívelt oldalú, teknős aljú, fent kis mélyedéssel. H: 50 cm. Mé: 60 cm. A keleti függőleges falú, enyhén ívelt aljú. H: 30 cm. Mé: 54 cm. A ház K-i harmadában sekély mélyedés volt megfigyelhető, amit kis szintkülönbség választott el a NY-i résztől. Talán a mélyebb rész valami előtér-szerűség volt, de az is elképzelhető, hogy mivel itt volt a ház belépője, ekörül jobban kijárták a ház alját. Az objektumon belül kisebb lyukakat, mélyedéseket lehetett megfigyelni, ezek funkciója nem volt tisztázható, részben állatjáratok is lehettek. A középen lévő mélyedés talán a tető megerősítésére utal, esetleg hasonló funkciója volt az ÉNy-i negyedben lévő cölöphelynek is. A kisebb, belső cölöplyukak és a

K-i oldalon lévő lemélyítés talán a ház javítását szolgálta, ami esetleg összefügg a feltételezett vízbefolyással. A leggazdagabb leletanyagot az U. objektumban találtuk. Korai nagygombos vasfibula és kígyófejben végződő bronzkarperec mellett mélytál töredékei, koncentrikus körökkel díszített edénytöredék is előkerült. Patics és vassalak nem tartozott a ház anyagához, orsógomb és hálónéhezék viszont igen. Feltűnően sok a korongolatlan töredék, köztük bütyökdíszes edénydarab is.

#### Leletanyag:

*U. objektum felett, Mé: 40-60 cm:*

1. Oldaltöredék  
Enyhén ívelt, kívül fekete, belül szürke színű töredék.  
H: 7,6 cm. Sz: 6,7 cm. Fv: 0,8 cm. Ltsz: Ö.93.7.1.
2. Oldaltöredék  
Enyhén ívelt, kívül szürke, belül fekete színű töredék.  
H: 8,9 cm. Sz: 6,1 cm. Fv: 0,5 cm. Ltsz: Ö.93.7.2.

*U. objektum felett, Mé: 60 cm:*

4. Vasfibula  
Felsőhúros, 5+5 rugóelosztású, nagygombos vasfibula. A láb vége bordázott, a gomb eredetileg, talán, díszített lehetett. A rugó kisebb törésétől eltekintve ép. H: 6,4 cm. M: 2,7 cm. 7 cm. Fv: 0,8 cm. Ltsz: Ö.93.7.3. (V. t. 2. és 1. ábra)



1. ábra. Vasfibula az U. objektumból

*U. objektum, Mé: 60-80 cm:*

6. Vastöredék  
Kör keresztmetszetű vastöredék. Tör. H: 2,2 cm. Á: 0,2 cm. Ltsz: Ö.93.7.4.
7. Peremtöredék  
Kihajló peremtöredék, fekete. H: 4,4 cm. Sz: 2,9 cm. Fv: 0,5 cm. Ltsz: Ö.93.7.5.
8. Oldaltöredékek  
Hasonló anyagú és színű töredékek (3 db), esetleg az előző edényhez tartoznak. Átlagos Fv: 0,5 cm. Ltsz: Ö.93.7.6.

9. Oldaltöredék  
Seprűsdíszes, grafitos, szürke. H: 3,2 cm. Sz: 3,1 cm. Fv: 0,6 cm. Ltsz: Ö.93.7.7.
10. Fenéktöredék  
Grafitos, szürke színű töredék. H: 4 cm. Sz: 2,7 cm. Fv: 0,8 cm. Ltsz: Ö.93.7.8.
11. Patics  
Barna színű töredékek. Ltsz: Ö.93.7.9.

*U. objektum, Mé: 70-90 cm:*

12. Peremtöredék  
Kihajló, duzzadt, grafitos, szürke. H: 7 cm. Sz: 2,8 cm. Fv: 0,5 cm. Ltsz: Ö.93.7.10.
13. Peremtöredék  
Kihajló peremtöredék, fekete. H: 5,1 cm. Sz: 2,7 cm. Fv: 0,6 cm. Ltsz: Ö.93.7.11.
14. Peremtöredék  
Kihajló peremtöredék, sötétszürke. H: 3,7 cm. Sz: 1,9 cm. Ltsz: Ö.93.7.12.
15. Fültöredék  
Ovális keresztmetszetű, fekete színű töredék. H: 6,9 cm. Sz: 1,5. Ltsz: Ö.93.7.13.
16. Oldaltöredékek  
Enyhén ívelt, jól korongozott, sötétszürke színű töredékek. H: 2,5 cm. Sz: 2,3 cm. Fv: 0,5 cm, ill. H: 6,5 cm. Sz: 5,5 cm. Ltsz: Ö.93.7.14.

*U. objektum, Mé: 90-130 cm:*

17. Edénytöredék  
Nagyobb edény kihajló peremű, tölcseres szájú töredéke. A nyakon simítás, szürke. Szá: kb. 14,8 cm. Tör. M: 11,39 cm. Fv: 0,4 cm. Ltsz: Ö.93.7.15. (V. t. 7.)
18. Edénytöredék  
Fazék vagy hombár kihajló, duzzadt peremtöredéke. Grafitos, szürke. H: 20,7 cm. Sz: 4,2 cm. Fv: 0,8 cm. Ltsz: Ö.93.7.16. (V. t. 19.)
19. Táltöredék  
Behajló peremtöredék. A perem alatt árkolt. Simított, fekete. H: 12,4 cm. Sz: 5,6 cm. Fv: 0,5 cm. Ltsz: Ö.93.7.17.
20. Táltöredék  
Kihajló peremtöredék. A perem alatt árkolásokkal tagolt bordával. Grafitos, szürke. H: 6,6 cm. Sz: 6 cm. Fv: 0,5 cm. Ltsz: Ö.93.7.18. (V. t. 14.)
21. Edénytöredék  
Fazék vagy hombár kihajló peremű töredéke. Kézi korongon készült, szürke-barna. H: 11,4 cm. Sz: 8,5 cm. Fv: 0,9 cm. Ltsz: Ö.93.7.19.
22. Edénytöredékek  
Kihajló, duzzadt peremű edény töredékei (4 db). Grafitos, szürke. A legnagyobb töredék H: 6,5 cm. Sz: 2,5 cm. Fv: 0,7 cm. Ltsz: Ö.93.7.20. és 25-26. (V. t. 20.)
23. Edénytöredékek  
Seprűsdíszes, grafitos, szürke színű töredékek. H: 3,8 cm. Sz: 2,7 cm. Fv: 0,8 cm, ill. H: 4,7 cm. sz: 3,1 cm. Ltsz: Ö.93.7.21.

24. Oldaltörödékek  
Különböző edények enyhén ívelt, jól korongozott, szürke és barna színű töredékei (7 db) Az egyik válltörödéken árkolások futnak körbe. Átlagos Fv: 0,5 cm. Ltsz: Ó.93.7.22-24., 27-29.
25. Oldaltörödékek  
Különböző edények kézi korongon készült, szürke és barna színű töredékei (7 db). Átlagos Fv: 1,1 cm. Ltsz: Ó.93.7.30-32.
26. Aljtörödékek  
Seprűdsízes, grafitos, szürke. H: 6 cm. Sz: 3,8 cm. Fv: 0,5 cm. Ltsz: Ó.93.7.33.
27. Aljtörödékek  
Omphaloszosz, jól korongozott, szürke. 9,6 cm. Sz: 3,8 cm. Fv: 0,7 cm. Ltsz: Ó.93.7.34.

*U. objektum, Mé: 110-150 cm:*

28. Fazéktörödékek  
Fazék árkolt, seprűdsízes alj- és oldaltörödéke. Grafitos, szürke. H: 8,6 cm. Sz: 7,5 cm. Fv: 0,6 cm, ill. H: 4,8 cm. Sz: 3,98 cm. Ltsz: Ó.93.7.35. (V. t. 6.)
29. Peremtörödékek  
Kihajló, szürke színű peremtörödékek. H: 5,9 cm. Sz: 4,6 cm. Fv: 0,7 cm. Ltsz: Ó.93.7.36. (V. t. 15.)
30. Peremtörödékek  
Behajló, szürke színű peremtörödékek. H: 3,6 cm. Sz: 3,7 cm. Fv: 0,8 cm. Ltsz: Ó.93.7.37. (V. t. 16.)
31. Fazéktörödékek  
Függőleges falú, kézi korongon készült, okkersárga. H: 5 cm. Sz: 3,5 cm. Fv: 1,4 cm. Ltsz: Ó.93.7.38.
32. Oldaltörödékek  
Különböző edények jól korongozott, árkolt, szürke és barna színű töredékei. H: 7,9 cm. Sz: 6,9 cm. Fv: 0,5 cm, ill. H: 8,1 cm. Sz: 4,8 cm. Ltsz: Ó.93.7.39-40.
33. Oldaltörödékek  
Enyhén ívelt, kopott, szürke. H: 5,9 cm. Sz: 4,1 cm. Fv: 0,6 cm. Ltsz: Ó.93.7.41.
34. Oldaltörödékek  
Seprűdsízes, grafitos, szürke. H: 2,4 cm. Sz: 1,8 cm. Fv: 0,3 cm. Ltsz: Ó.93.7.42.
35. Oldaltörödékek  
Ívelt hastörödékek, szürke. H: 3,8 cm. Sz: 2,3 cm. Fv: 0,5 cm. Ltsz: Ó.93.7.43.
36. Oldaltörödékek  
Vastagfalú, grafitos, szürkésbarna színű töredékek. Átlagos Fv: 0,8 cm. Ltsz: Ó.93.7.44.
37. Oldaltörödékek  
Kézi korongon készült, barna. H: 4,8 cm. Sz: 4,1 cm. Fv: 1,1 cm. Ltsz: Ó.93.7.45.
38. Hálónéhezék töredéke  
Hálónéhezék alsó részének töredéke. Fekete-barna. Tör. M: 7,5 cm. Á: 10,7-11,1 cm. Ltsz: Ó.93.7.46. (V. t. 4.)

*88/3-4. szelvény közötti tanúfalból, U. objektum felett:*

39. Peremtörödékek  
Kihajló, fekete színű töredék. H: 4,9 cm. Sz: 2,7 cm. Fv: 0,6 cm. Ltsz: Ó.93.7.47.
40. Peremtörödékek  
Kihajló töredék, a vállon árkolásokkal tagolt borda-

- dísszel. Grafitos, szürke. H: 3,7 cm. Sz: 2,8 cm. Fv: 0,8 cm. Ltsz: Ó.93.7.48.
41. Oldaltörödékek  
Enyhén ívelt, sötétszürke színű töredék. H: 4 cm. Sz: 3,2 cm. Fv: 0,4 cm. Ltsz: Ó.93.7.49.

*88/3-4. szelvény közötti tanúfalból, U. objektum:*

42. Edénytörödékek  
Oldaltörödékek a fül indulásával. A négyzet keresztmetszetű fülön koncentrikus körökből álló díszítéssel. Fekete. H: 7,1 cm. Sz: 4,5 cm. Fv: 0,6 cm. Ltsz: Ó.93.7.50. (V. t. 8. és 2. ábra)



2. ábra. Az U. ház díszített edénytörödéke

43. Orsógomb Ó.93.7.51.  
Ép, szürke színű orsógomb. M: 2,7 cm. Á: 3,6 cm. Ltsz: (V. t. 9.)
44. Peremtörödékek  
Kihajló töredék, a perem alatt árkolással. Barna. H: 5,2 cm. Sz: 4 cm. Fv: 1,1 cm. Ltsz: Ó.93.7.52. (V. t. 21.)
45. Peremtörödékek  
Kihajló töredék, grafitos, barna. H: 6,3 cm. Sz: 6 cm. Fv: 0,6 cm. Ltsz: Ó.93.7.53. (V. t. 23.)
46. Peremtörödékek  
Kihajló, szürke színű töredék. H: 6,6 cm. Sz: 2,6 cm. Fv: 0,6 cm. Ltsz: Ó.93.7.54.
47. Fazék töredékei  
Kihajló, levágott peremű töredékek. Kézi korongon készült, barna-szürke. H: 3,8 cm. Sz: 3,1 cm. Fv: 0,7 cm., ill. H: 4,8 cm. Sz: 4,6 cm. Ltsz: Ó.93.7.55. (V. t. 10-11.)
48. Oldaltörödékek  
Ívelt, jól korongozott, szürke színű töredék. H: 6,3 cm. Sz: 4,1 cm. Fv: 0,8 cm. Ltsz: Ó.93.7.56.
49. Oldaltörödékek  
Különböző edények kézi korongon készült, barna és szürkésbarna színű töredékei. H: 5,4 cm. Sz: 5,3 cm. Fv: 1,1 cm, ill. H: 5,3 cm. Sz: 5 cm. Fv: 0,7 cm. Ltsz: Ó.93.7.57-58.
50. Oldaltörödékek  
Jól korongozott, szürke színű hastörödékek. H: 6,3 cm. Sz: 4,5 cm. Fv: 0,6 cm. Ltsz: Ó.93.7.59.



## 51. Aljtöredék

Nagyobb edény alacsony talpgyűrűs aljtöredéke, korongozásból származó árkolásokkal. Sötétszürke. H: 11,6 cm. Sz: 7,6 cm. Fv: 0,7 cm. Ltsz: Ö.93.7.60.

## 52. Fenéktöredék

Omphaloszosz edény szürke színű töredéke. H: 5,4 cm. Sz: 4,7 cm. Fv: 0,4 cm. Ltsz: Ö.93.7.61.

*U. objektum feletti nyesésből:*

## 53. Peremtöredék

Kihajló, szürke színű töredék. H: 5,9 cm. Sz: 3,8 cm. Fv: 0,5 cm. Ltsz: Ö.93.7.63.

## 54. Oldaltöredék

Seprűsdízes, fekete színű töredék. H: 3,6 cm. Sz: 4,1 cm. Fv: 0,4 cm. Ltsz: Ö.93.7.64.

## 55. Edénytöredékek

Különböző edények jellegtelen, szürke színű oldaltöredékei és egy kopott, szürke színű aljtöredék. Átlagos Fv: 0,8 cm. Ltsz: Ö.93.7.65-67.

*U. objektum, Mé: 70-80 cm:*

## 56. Vasvéső

Négyzet keresztmetszetű, a kör keresztmetszetű köpűben famaradványokkal. H: 19 cm. A köpű Á: 2,2 cm. Ltsz: Ö.93.7.68. (V. t. 1. és 4. ábra)

## 57. Oldaltöredékek

Különböző edények jól korongozott, szürke és sötétszürke színű töredékei. Átlagos Fv: 0,5 cm. Ltsz: Ö.93.7.69-74.



0 3 cm

4. ábra. Vasvéső az U. objektumból

*U. objektum, Mé: 80-150 cm:*

## 58. Edénytöredék

Urna alakú edény kihajló peremű töredéke. A vállon két árkolás fut körbe. Világosszürke. H: 14,5 cm. Sz: 7,6 cm. Fv: 0,6 cm. Ltsz: Ö.93.7.75. (V. t. 22.)

## 59. Fazéktöredék

Fazék kihajló peremű töredéke, a vállon árkolás fut körbe. Grafitos, szürke. H: 8,9 cm. Sz: 8,7 cm. Fv: 0,7 cm. Ltsz: Ö.93.7.76. (V. t. 12.)

## 60. Edénytöredék

Nagyobb edény kihajló peremű töredéke. Simított, fekete. H: 13,6 cm. Sz: 4,7 cm. Fv: 0,5 cm. Ltsz: Ö.93.7.77. (V. t. 18.)

## 61. Edénytöredék

Hasonló edény peremtöredéke. H: 3,9 cm. Sz: 3,1 cm. Fv: 0,5 cm. Ltsz: Ö.93.7.77.

## 62. Fazéktöredékek

Különböző edények függőleges falú, kézi korongon készült, szürke színű töredékei. H: 14,5 cm. Sz: 7,6 cm. Fv: 0,6 cm, ill. H: 8,7 cm. Sz: 8,2 cm. Fv: 0,8 cm és H: 8,2 cm. Sz: 8,1 cm. Fv: 0,8 cm. Ltsz: Ö.93.7.78-79. (V. t. 13. és 17.)

## 63. Peremtöredékek

Különböző edények kihajló peremű, részben árkolt, szürke színű töredékei (6 db). Átlagos Fv: 0,5 cm. Ltsz: Ö.93.7.80-84.

## 64. Fazéktöredék

Kihajló, levágott peremű, kézi korongon készült, barna-szürke. H: 3,5 cm. Sz: 3,7 cm. Fv: 0,7 cm. Ltsz: Ö.93.7.85.

## 65. Fazéktöredék

Kihajló, levágott peremű, bütyökdízes, kézi korongon készült, szürke, belül barna. H: 4,5 cm. Sz: 7,7 cm. Fv: 0,6 cm. Ltsz: Ö.93.7.86. (V. t. 5.)

## 66. Fazéktöredék

Kihajló peremű, kézi korongon készült, szürke. H: 3,2 cm. Sz: 3,2 cm. Fv: 0,8 cm. Ltsz: Ö.93.7.87.

## 67. Fültöredék

Ovális keresztmetszetű, simított, fekete. H: 2,2 cm. Á: 1,6 cm. Ltsz: Ö.93.7.88.

## 68. Táltöredék

Tál hastöredéke, fekete. H: 7 cm. Sz: 4,9 cm. Fv: 0,5 cm. Ltsz: Ö.93.7.89.

## 69. Táltöredék

Tál hastöredéke, barna foltos szürke. H: 4,3 cm. Sz: 3,8 cm. Fv: 0,6 cm. Ltsz: Ö.93.7.90.

## 70. Edény töredékei

Valószínűleg fazék seprűsdízes, narancssárga színű alj- és oldaltöredéke. H: 7 cm. Sz: 6,7 cm. Fv: 1,2 cm., ill. H: 7,8 cm. sz: 3,3 cm. Fv: 1,1 cm. Ltsz: Ö.93.7.91.

## 71. Oldaltöredékek

Grafitos, részben seprűsdízes, szürke színű töredékek (3 db). Átlagos Fv: 0,7 cm. Ltsz: Ö.93.7.92.

## 72. Oldaltöredékek

Különböző edények grafitos, seprűsdízes, szürke színű töredékei (3 db). Átlagos Fv: 0,5 cm. Ltsz: Ö.93.7.93-94. és 99.

## 73. Oldaltöredékek

Különböző edények jól korongolt, szürke színű töredékei (14 db). Átlagos Fv: 0,5 cm. Ltsz: Ö.93.7.95-98.

## 74. Oldaltöredékek

Különböző edények kézikorongon készült barna és szürke színű töredékei (8 db). Átlagos Fv: 0,5 cm. Ltsz: Ö.93.7.100.-102.

## 75. Aljtöredékek

Különböző edények szürke színű töredékei (5 db). Átlagos Fv: 0,6 cm. Ltsz: Ö.93.7.103-105.

## 76. Aljtöredék

Kézi korongon készült, kopott, barnásszürke. H: 5 cm. Sz: 3,8 cm. Fv: 0,6 cm. Ltsz: Ö.93.7.93.106.

*U. objektum északkeleti sarkából, a ház falából:*

## 77. Oldaltöredék

Vékonyfalú, sötétszürke oldaltöredék 9 darabja. Átlagos Fv: 0,2 cm. Ltsz: Ö.93.7.107.

*U. objektum keleti fele, az alsó iszapos rétegből:*

## 78. Peremtöredék

Kihajló peremtöredék korongolásból származó árkolásokkal. Fekete. H: 4,8 cm. Sz: 3,8 cm. Fv: 0,6 cm. Ltsz: Ö.93.7.108.

## 79. Oldaltöredékek

Különböző edények jól korongolt, fekete színű töredékei (4 db). Átlagos Fv: 0,5 cm. Ltsz: Ö.93.7.109-112.

## 80. Aljtöredék

Enyhén ívelt fenékkal és meredek, árkolt oldallal. Fekete. H: 4,5 cm. Sz: 2,9 cm. Fv: 0,5 cm. Ltsz: Ö.93.7.93.113.

## 81. Oldaltöredékek

Különböző edények szürke és barna színű, kézi korongon készült töredékei. H: 3,1 cm. Sz: 2,8 cm. Fv: 1 cm, ill. H: 3,5 cm. Sz: 4,5 cm. Fv: 1,1 cm. Ltsz: Ö.93.7.115-116.

## 82. Patics

Barna foltos szürke színű töredék. H: 5 cm. sz: 3,4 cm. Ltsz: Ö.93.7.114.

*U. objektum alja:*

## 83. Oldaltöredékek

Különböző edények jól korongolt, fekete színű töredékei (2 db). Átlagos Fv: 0,3 cm. Ltsz: Ö.93.7.117-118.

*U. objektum mellett:*

## 84. Töredékes bronzkarperec

Plasztikus díszítésű karperec darabja. A díszítést árkolásokkal kiemelt gömbök adják. A felső forma stilizált állatfejre emlékeztet, bár az antropomorfikus megközelítés sem kizárt. A karperec kígyófejben végződik, a formát két vízszintes árkolás hangsúlyozza ki. Tör. H: 4,4 cm. Á: 0,6 cm Ltsz: Ö.93.8.1. (V. t. 3. és 3. ábra)

**AE. objektum**

A Ny-K irányú objektum formája téglalapalakú, lekerített sarkokkal és ívelt oldallal, fala meredek. H: 600 cm, Sz: 380 cm, Mé: 101 cm. Cölöplyuk nem tartozott hozzá, padkája, belépője és padlója sem volt. Kérdéses,



3. ábra. Kígyófejes bronzkarperec az U. ház környékéről

hogy ház volt-e, egyedül a méretei utalnak erre. Közepébe volt beásva a 424. avar sír. A kelta házból kevés edénytöredék került elő, köztük grafitos darabok is. Vas tárgyakat is találtak, valamint őrlőkő kisebb darabját.

**Leletanyag:**

1. Vaskés töredéke  
Ívelt hátú vaskés pengetőtöredéke. H: 7,6 cm. Sz: 2,5 cm. Ltsz: Ö.93.18.1. (VI. t. 2.)
2. Vas ácskapocs  
Kisméretű, négyzet keresztmetszetű vas ácskapocs töredéke. H: 7 cm. Sz: 0,8 cm. Ltsz: Ö.93.18.2. (VI. t. 3.)
3. Edénytöredékek  
Egy vagy két edény vékonyfalú, szürke színű töredékei (16 db). Fv: 0,3-0,6 cm. Ltsz: Ö.93.14.1.
4. Oldaltöredék  
Seprűsdíszes, grafitos, narancssárga. H: 9,4 cm. Sz: 3,7 cm. Fv: 0,8 cm. Ltsz: Ö.93.9.14.2.
5. Táltöredék  
Kihajló peremű, jól korongozott, kopott, szürke. H: 7 cm. Sz: 5,1 cm. Fv: 0,5 cm. Ltsz: Ö.93.9.14.3. (VI. t. 7.)
6. Peremtöredék  
Kihajló peremtöredék, sötétszürke. A vállon átfúrás nyoma. H: 6,7 cm. Sz: 2,1 cm. Fv: 0,5 cm. Ltsz: Ö.93.9.14.4. (VI. t. 5.)
7. Peremtöredékek  
Különböző edények kihajló, sötétszürke színű töredékei. H: 5,3 cm. Sz: 2,7 cm. Fv: 0,3 cm, ill. H: 2,8 cm. Sz: 1,5 cm. Fv: 0,7 cm. Ltsz: Ö.93.9.14.5-6. (VI. t. 6. és 8.)
8. Edénytöredék  
Kihajló peremű, árkolt, alatta ferde bevagdosásokkal díszített. Grafitos, szürke. H: 3,9 cm. Sz: 3 cm. Fv: 0,6 cm. Ltsz: Ö.93.9.14.7. (VI. t. 9.)
9. Peremtöredék  
Kihajló, duzzadt peremtöredék, grafitos, sötétszürke. H: 3,6 cm. Sz: 3 cm. Ltsz: Ö.93.9.14.8.
10. Csupor töredékei  
Kihajló, duzzadt peremű, a vállon árkolásokkal tagolt bordadísz, seprűsdíszes, sötétszürke (7 db). Fv: 0,4-0,7 cm. Ltsz: Ö.93.9.14.9. (VI. t. 4a-b.)
11. Oldaltöredékek  
Különböző edények árkolt, jól korongozott, szürke és barna színű töredékei (3 db). Az egyik töredék átfúrt. Átlagos Fv: 0,6 cm. Ltsz: Ö.93.9.14.11.1.-13.

12. Oldaltöredékek  
Különböző edények jól korongozott, szürke és barna színű töredékei (17 db). Átlagos Fv: 0,5 cm. Ltsz: Ö.93.9.14.13-16. és 18-23.
13. Aljtöredék  
Egyenes fenekű, jól korongozott, barna. H: 7 cm. Sz: 6,1 cm. Fv: 0,8 cm. Ltsz: Ö.93.9.14.30.
14. Aljtöredékek  
Különböző edények omphaloszosz, szürke színű töredékei. H: 3,4 cm. Sz: 3,2 cm, H: 2,7 cm. Sz: 2,5 cm. Ltsz: Ö.93.9.14.34-35.
15. Aljtöredékek  
Különböző edények grafitos, szürke színű töredékei (3 db). Átlagos Fv: 1 cm. Ltsz: Ö.93.9.14.31-32. Az egyik töredék ferde bevágásokkal díszített. (VI. t. 1.)
16. Kőtöredék  
Mégmunkált homokkő, szürke, törésfelülete vörös. H: 8,1 cm. Sz: 5,1 cm. M: 3,1 cm. Ltsz: Ö.93.9.14.36.
17. Tapasztás  
Barna színű töredékek, egyik oldaluk sima. H: 4,8 cm. Sz: 4 cm, ill. H: 4,2 cm. Sz: 3,7 cm. Ltsz: Ö.93.9.14.37.
18. Patics  
Barna színű töredék. H: 2,2 cm. Sz: 3,7 cm. Ltsz: Ö.93.9.14.38.

#### Al. objektum

A Ny-K irányú ház formája téglalap alakú, lekerekített sarkokkal és meredek oldallal, alja teknős. Az objektum H: 650 cm, szélessége 350 cm. Belépője talán a DNy-i sarkában volt. Az objektum közepébe volt beásva az 528. avar sír. A rövidebb oldalon egy-egy cölöplyuk volt. A kerek, keleti cölöplyuk H: 30 cm, a másik, ovális formájú H: 32 cm. Edénytöredékek mellett több orsókarika és vassalak is tartozott hozzá.

#### Leletanyag:

##### Al. objektum feletti nyelésből:

- Orsókarika  
Másodlagosan kerámiatöredékből kialakított. Grafitos, szürke színű, oldalán két bevágással. Á: 2,1 cm. M: 1,3 cm. Ltsz: Ö.2001.1.1. (VI. t. 15.)
- Orsókarika töredéke  
Másodlagosan kerámiatöredékből kialakított. Szürke színű töredék. H: 4 cm. Sz: 2,2 cm. Fv: 0,7 cm. Ltsz: Ö.2001.1.2. (VI. t. 10.)
- Orsókarika töredéke  
Másodlagosan, seprűsdízes, grafitos kerámiatöredékből kialakított. Szürke színű töredék. H: 5,4 cm. Sz: 2,2 cm. Fv: 0,8 cm. Ltsz: Ö.2001.1.3. (VI. t. 11.)
- Orsókarika töredéke  
Másodlagosan, barna színű, jól korongolt kerámiatöredékből kialakított. H: 3,7 cm. Sz: 1,9 cm. Fv: 0,4 cm. Ltsz: Ö.2001.1.4. (VI. t. 12.)
- Táltöredék  
Kihajló peremű, simított, szürke színű töredék. H: 8,7 cm. Sz: 3,3 cm. Fv: 0,3 cm. Ltsz: Ö.2001.1.5. (VI. t. 16.)

- Oldaltöredék  
Ívelt, sötétszürke színű hastöredék. H: 5,9 cm. Sz: 4,4 cm. Fv: 0,6 cm. Ltsz: Ö.2001.1.6.

##### Al. objektum feletti rábontásból:

- Oldaltöredékek  
Különböző edények jellegtelen barna és barnás-szürke töredékei (3 db). Átlagos Fv: 0,8 cm. Ltsz: Ö.93.20.1-2.
  - Oldaltöredék  
Grafitos, seprűsdízes, szürke. H: 4,3 cm. Sz: 3,5 cm. Fv: 0,5 cm. Ltsz: Ö.93.20.3.
- Al. objektum:
- Csuportöredék  
Kihajló, duzzadt peremű, seprűsdízes, átfúrt, grafitos, szürke. H: 9,2 cm. Sz: 3,2 cm. Fv: 0,7 cm. Ltsz: Ö.2001.1.7. (VI. t. 14. és 17.)
  - Csuportöredék  
Hasonló edény töredéke. H: 7,6 cm. Sz: 5,4 cm. Fv: 0,8 cm. Ltsz: Ö.2001.1.8. (VI. t. 19.)
  - Csuportöredék  
Hasonló edény töredéke. H: 8,9 cm. Sz: 3,7 cm. Fv: 0,5 cm. Ltsz: Ö.2001.1.9. (VII. t. 2.)
  - Oldaltöredék  
Seprűsdízes, grafitos, szürke. H: 4,8 cm. Sz: 3,4 cm. Fv: 0,6 cm. Ltsz: Ö.2001.1.10.
  - Oldaltöredék  
Seprűsdízes, grafitos, szürke. H: 6,5 cm. Sz: 5,5 cm. Fv: 1,2 cm. Ltsz: Ö.2001.1.11.
  - Táltöredék  
Behajló peremű, kopott, szürke. H: 5 cm. Sz: 3,7 cm. Fv: 0,6 cm. Ltsz: Ö.2001.1.12. (VI. t. 18.)
  - Táltöredék  
Kihajló peremű, szürke. H: 2,7 cm. Sz: 7,7 cm. Fv: 0,6 cm. Ltsz: Ö.2001.1.13. (VI. t. 13.)
  - Oldaltöredékek  
Enyhén ívelt, szürke színű töredékek. Átlagos Fv: 0,8 cm. Ltsz: Ö.2001.1.14.
  - Oldaltöredék  
Simított, barna, belül szürke. H: 6,6 cm. Sz: 7,8 cm. Fv: 0,8 cm. Ltsz: Ö.2001.1.15.
  - Aljtöredékek  
Különböző edények vastagfalú, szürke színű töredékei. H: 6,3 cm. Sz: 6,2 cm. Fv: 0,7 cm, ill. H: 5,7 cm. Sz: 5,7 cm. Fv: 1,9 cm. Ltsz: Ö.2001.1.16.
  - Patics  
Barna színű töredékek. H: 3,7 és 4 cm. Ltsz: Ö.2001.1.17.
- Al. objektum keleti fele:
- Urna alakú edény töredéke  
Kihajló peremű, bordadízes, szürke-barna, a peremen fekete festés vagy kátrányozás nyomaival. H: 10 cm. Sz: 8,6 cm. Fv: 0,7 cm. Ltsz: Ö.93.20.6. (VII. t. 1.)
  - Oldaltöredék  
Grafitos, seprűsdízes, szürke. H: 4,5 cm. Sz: 2 cm. Fv: 0,3 cm. Ltsz: Ö.93.20.7.

## 22. Aljtöredék

Csillámos felszínű, szürke. H: 3,6 cm. Sz: 2,8 cm. Fv: 0,5 cm. Ltsz: Ö.93.20.8.

*Al. objektum keleti cölöplyuk:*

## 23. Oldaltöredék

Enyhén ívelt, kopott, szürke. H: 3,1 cm. Sz: 3,5 cm. Fv: 0,5 cm. Ltsz: Ö.93.20.9.

*Al. objektum mellett:*

## 24. Vassalak

Amorf töredék. H: 6,5 cm. Sz: 32 cm. Ltsz: Ö.93.21.1.

*Al. objektumtól délre, Mé: 100-120 cm:*

## 25. Oldaltöredékek

Különböző edények kopott, szürke és barna színű töredékei (7 db). Átlagos Fv: 0,5 cm. Ltsz: Ö.93.21.2-4.

*Al. objektum környéke:*

## 26. Táltöredék

Kihajló peremű, finoman iszapolt, szürke. H: 8,2 cm. Sz: 4,7 cm. Fv: 0,5 cm. Ltsz: Ö.2001.1.18. (VII. t. 3.)

## 27. Peremtöredék

Kihajló, szürke színű töredék. H: 3,2 cm. Sz: 1,2 cm. Fv: 0,4 cm. Ltsz: Ö.2001.1.19.

## 28. Peremtöredék

Kihajló, duzzadt perem, grafitos, szürke. H: 6 cm. Sz: 2,4 cm. Fv: 0,5 cm. Ltsz: Ö.2001.1.20.

## 29. Oldaltöredékek

Különböző edények seprűsdízes, grafitos, szürke színű töredékei. H: 5,3 cm. Sz: 3 cm. Fv: 0,6 cm, ill. H: 5,1 cm. Sz: 5,6 cm. Fv: 1 cm. Ltsz: Ö.2001.1.21.

## 30. Oldaltöredék

Ívelt hastöredék, szürke. H: 3,2 cm. Sz: 2,5 cm. Fv: 0,5 cm. Ltsz: Ö.2001.1.22.

**AJ. objektum**

Kérdéses, hogy objektum volt-e, vagy csak néhány szórvány edénytöredékből állt.

**Leletanyag:**

## 1. Hombár töredékei

Egyenes aljú, meredek falú, seprűsdízes hombár alj- és oldaltöredékei (5 db). Grafitos, kavicsal soványított, szürke. A legnagyobb töredék H: 35 cm. Sz: 20 cm. Fv: 1,2 cm. Ltsz: Ö.93.22.1. (VII. t. 4.)

## 2. Edénytöredék

Hombár vagy fazék seprűsdízes, kavicsal soványított töredéke. A vállon árkolás fut körbe. Szürke foltos barna. H: 14,4 cm. Sz: 13,8 cm. Fv: 0,9 cm. Ltsz: Ö.93.22.2. (VII. t. 5.)

## 3. Oldaltöredék

Csillámos felszínű, kavicsal soványított, szürke. H: 5,3 cm. Sz: 3,7 cm. Fv: 0,6 cm. Ltsz: Ö.93.22.3.

## 4. Patics

Áglenyomatos töredékek (3 db), barna-szürke. Átlagos H: 2,5 cm. Ltsz: Ö.93.22.4.

**AK. objektum**

A sekély mélységű kelta gödörben hombártöredékeket, homokkőlapokat, paticsdarabokat és vaslánc-töredéket találtak. Nagyobb edény összeillő töredékei közül az egyik az A1. objektumból került elő. Az objektum H: 100 cm. Sz: 88 cm. Mé: 102 cm. Mélység a szelvénszinten: 80 cm.

**Leletanyag:***AK. objektum felett:*

## 1. Peremtöredék

Kihajló, csillámos felszínű, kavicsal soványított, szürke. H: 5,3 cm. Sz: 3,7 cm. Fv: 0,6 cm. Ltsz: Ö.93.24.1. (VII. t. 8.)

## 2. Peremtöredék

Kihajló, sötétszürke. H: 3,3 cm. Sz: 1,8 cm. Fv: 0,5 cm. Ltsz: Ö.93.24.2.

## 3. Peremtöredék

Kihajló, csillámos felszínű, kopott, szürke. H: 4,2 cm. Sz: 3,2 cm. Fv: 0,5 cm. Ltsz: Ö.93.24.3. (VII. t. 9.)

## 4. Oldaltöredék

Csillámos felszínű, fekete. H: 5,7 cm. Sz: 7,8 cm. Fv: 0,8 cm. Ltsz: Ö.93.24.4.

## 5. Oldaltöredék

Csillámos felszínű, barna színű hastöredékek. H: 2,3 cm. Sz: 2,4 cm. Fv: 0,6 cm, ill. H: 2,9 cm. Sz: 3 cm. Fv: 0,5 cm. Ltsz: Ö.93.24.5.

## 6. Oldaltöredékek

Különböző edények grafitos, szürke színű töredékei (4 db). Két töredék seprűsdízes. Átlagos Fv: H: 5,7 cm. Sz: 7,8 cm. Fv: 0,7 cm. Ltsz: Ö.93.24.6-7.

## 7. Patics

Kiseb, barna, piros és szürke színű töredékek (4 db). Ltsz: Ö.93.24.8.

*AK. objektum:*

## 8. Vaslánc töredéke

4 csavart tagból álló lánc-töredék. Tör. H: 24,3 cm. Sz: 1,8 cm. Ltsz: Ö.93.24.13. (VII. t. 12.)

## 9. Táltöredék

Kihajló peremű, kavicsal soványított tál töredékei. H: 5,2 cm. Sz: 4,8 cm. Fv: 0,5 cm, ill. H: 4,1 cm. Sz: 3,7 cm. Fv: 0,7 cm. Ltsz: Ö.93.24.9. (VII. t. 10-11.)

## 10. Aljtöredék

Nagyobb méretű edény aljtöredéke. Egyetlenül kiégetett, fekete foltos barna, belül szürke. Tör. M: 6,3 cm. Fá: 9,7 cm. Fv: 0,5 cm. Ltsz: Ö.93.24.10. (VII. t. 7.)

## 11. Edénytöredék

Nagyobb edény összeillő, barna, belül szürke színű hastöredékei. Az egyik töredék az A1. objektumból került elő. H: 18,4 cm. Sz: 10,2 cm. Fv: 0,9 cm. Ltsz: Ö.93.24.11. és Ö.93.26.8. (VII. t. 6.)

## 12. Oldaltöredék

Szürke színű, ívelt töredékek. Átlagos Fv: 0,5 cm. Ltsz: Ö.93.24.12.

## 13. Táltöredék

Kihajló peremű, kavicsal soványított tál töredékei. H: 5,2 cm. Sz: 4,8 cm. Fv: 0,5 cm, ill. H: 4,1 cm. Sz:

- 3,7 cm. Fv: 0,7 cm. Ltsz: Ó.93.24.9.
14. Kőtöredék  
Vörös színű homokkőlap töredéke. H: 22 cm. Sz: 19,5 cm. M: 2,5 cm. Ltsz: Ó.93.22.5.

Az AJ. és AK. objektumok között vasfibula került elő.

15. Töredékes vasfibula  
Töredékes vasfibula megvastagított kengyellel. Tör. H: 3,5 cm. Sz: 0,7 cm. Ltsz: Ó.2001.2.1. (IX. t. 2. és 5. kép)



5. ábra. Vasfibula az AJ. és AK. objektum között

#### A1. objektum

Ovális, sekély objektum. H: 104 cm. Sz: 88 cm. Mé: 102 cm.

#### Leletanyag:

- Hombár töredékei  
Kihajló, duzzadt peremű, seprűsdíszes hombár töredékei (50 db) másodlagos égésnyomokkal. Grafitos, okkersárga. Szá: 27 cm. Fv: 0,7 cm. Ltsz: Ó.93.26.1. (VIII. t. 4.)
- Táltöredék  
Kihajló peremű, jól látható korongolásnyomokkal, szürkésbarna. H: 19 cm. Sz: 12,2 cm. Fv: 0,7 cm. Ltsz: Ó.93.26.2. (VIII. t. 1.)
- Csuportöredék  
Kihajló peremű, seprűsdíszes, szürkésbarna. Szá: 13,4 cm. Tör. M: 9 cm. Fv: 0,5 cm. Ltsz: Ó.93.26.3. (VIII. t. 2.)
- Táltöredékek  
Kihajló peremű, jól látható korongolásnyomokkal, szürke. H: 10,2 cm. Sz: 4,3 cm. Fv: 0,5 cm, ill. H: 9,7 cm. Sz: 4,3 cm. Ó.93.26.4. (VIII. t. 5.)
- Fazéktöredék  
Behajló peremű, csillámos, porózus felszínű, szürke foltos fekete. H: 14,2 cm. Sz: 10,4 cm. Fv: 0,8 cm. Ltsz: Ó.93.26.5.
- Edénytöredékek  
Nagyobb méretű edény alj- és oldaltöredékei (6 db), jól látható korongolásnyomokkal, fekete. Átlagos FV: 0,7 cm. Ltsz: Ó.93.26.6. (VIII. t. 6.)
- Edénytöredék  
Kihajló peremű, a nyaknál bordadíszes, vállán árkolással tagolt, besímített hullámvonalak futnak körbe. Csillámos felszínű, szürke. H: 9,4 cm. Sz: 8,4 cm. Fv: 0,7 cm. Ltsz: Ó.93.26.7. (VIII. t. 3.)

- Oldaltöredék  
Csillámos felszínű, barna, belül szürke. H: 4,4 cm. Sz: 2,5 cm. Fv: 0,6 cm. Ltsz: Ó.93.26.11.
- Vastöredék  
Esetleg késpenge töredéke. H: 2,1 cm. Sz: 1,5 cm. Ltsz: Ó.93.26.12.
- Kőtöredék  
Homokkőlap szürke színű töredékei. A legnagyobb töredék H: 14 cm. Sz: 8 cm. M: 0,7 cm. Ltsz: Ó.93.26.13.
- Hálónehezék töredéke  
A középső rész töredéke. Másodlagosan megégett, barna. H: 8,5 cm. Sz: 7,2 cm. Ltsz: Ó.93.26.14.
- Patics  
Két kisebb, szürke színű töredék. H: 3,3 cm. Sz: 2,4 cm, ill. H: 1,8 cm. Sz: 1,7 cm. Ltsz: Ó.93.26.14.

#### A2. objektum

Ovális, sekély objektum, északkeleti széle bizonytalan. H: kb. 100 cm. Sz: 92 cm. Mé: 102 cm.

- Peremtöredék  
Kihajló peremtöredék, csillámos felszínű, szürkésbarna. H: 5,2 cm. Sz: 2 cm. Fv: 0,3 cm. Ltsz: Ó.93.27.1. (VIII. t. 8.)
- Edény töredékei  
Kihajló peremű edény töredékei (4 db), a váll és a has találkozásánál árkolt. Másodlagos égésnyomokkal, szürke. A legnagyobb töredéktöredék, csillámos felszínű, szürkésbarna. A legnagyobb töredék H: 11,7 cm. Sz: 8,5 cm. Fv: 0,6 cm. Ltsz: Ó.93.27.2. (VIII. t. 9.)
- Ajltöredék  
Nagyobb edény gyengén benyomott fenekű töredéke. Az oldalon korongolásból származó árkolások futnak körbe. Kavicssal soványított, szürke, belül barna. H: 11,7 cm. Sz: 10,3 cm. Fv: 0,7 cm. Ltsz: Ó.93.27.3.
- Oldaltöredék  
Árkolt, narancssárga színű hastöredék. H: 2,7 cm. Sz: 3,6 cm. Fv: 0,6 cm. Ltsz: Ó.93.27.4.
- Edény töredékei  
Grafitos, seprűsdíszes, szürke színű csupor vagy fazék oldaltöredékei (6 db). Átlagos Fv: 0,7 cm. Ltsz: Ó.93.27.4.
- Oldaltöredék Ó.93.27.56.  
Grafitos, vastagfalú, szürke színű töredék. H: 6,7 cm. Sz: 7,2 cm. Fv: 1,4 cm.
- Vaskapcsok  
Vaskapcsok töredékei. Átlagos H: 8 cm. Átlagos Sz: 1 cm. Ó.93.27.8-9. (VIII. t. 7a-e.). Az egyik, vastagabb töredék (VIII. t. 7a.) esetleg szerszám darabja lehetett.
- Kőtöredékek  
Mégmunkált homokkőtöredékek (3 db), különböző vastagságra vágott lapok. H: 25 cm. Sz: 20,7 cm. V: 1,8 cm., H: 15,8 cm. Sz: 13 cm. V: 2 cm. és H: 17 cm. Sz: 10 cm. V: 1 cm.
- Kőtöredék  
Mégmunkált mészkőtöredék, egyik oldala sima, esetleg örlőkő töredéke lehetett. H: 11,5 cm. Sz: 9 cm. V: 5 cm.

10. Pattinték  
Barna kovatóredék. H: 1,9 cm. Sz: 1,2 m. Ltsz: Ö.93.27.10.

### Bizonytalan objektumok

#### A3. objektum

Csak az északi része lett feltárva, formája eredetileg kerek lehetett. Objektumrajz nem készült. A betöltésben egy-két őskori és kelta kerámiatöredék került, állatcsontok mellett.

##### *Kelta leletanyag:*

1. Edénytöredék  
Ívelt hastöredék, simított, szürke. H: 5,5 cm. Sz: 3,5 cm. Fv: 0,6 cm.

#### A4. objektum

Szabálytalan, nagyjából ovális objektum. Objektumrajz nem készült. A betöltésben több őskori és egy kelta kerámiatöredék került, állatcsontok mellett.

##### *Kelta leletanyag:*

1. Táltöredék  
Ívelt hastöredék, finoman iszapolt, simított, szürke. H: 7,4 cm. Sz: 5 cm. Fv: 0,4 cm.

#### A5. objektum

Csak a déli része lett feltárva, formája eredetileg ovális lehetett. Objektumrajz nem készült. A betöltésben egy-két őskori, két középkori és egy kelta kerámiatöredék került, állatcsontok és paticsok mellett.

##### *Kelta leletanyag:*

1. Edénytöredék  
Enyhén ívelt, kopott, szürke. H: 4,3 cm. Sz: 3 cm. Fv: 0,3 cm.  
Az objektum felett sok őskori kerámiatöredék mellett két kelta edénytöredék került.
1. Edénytöredék  
Ívelt hastöredék, simított, szürke. H: 6,5 cm. Sz: 5,2 cm. Fv: 0,5 cm.
2. Altöredék  
Benyomott aljtöredék, keményre kiégetett, kopott, szürke. H: 7 cm. Sz: 6,5 cm. Fv: 0,4 cm.

A 2. szelvényben a sok szórványlelet alapján esetleg elpusztult objektumot feltételezhetünk. Az itt előkerült leletek:

1. Edénytöredék  
Kihajló peremű edény 3 töredéke. Jól korongozott, szürke. Átlagos Fv: 0,5 cm. Ö.93.17.1.
2. Edénytöredék  
Kihajló peremű edény 3 töredéke. Jól korongozott, barna. Átlagos Fv: 0,5 cm. Ltsz: Ö.93.17.16.1. (VIII. t. 10.)
3. Edénytöredék  
Kihajló peremtöredék, kívül két koncentrikus körrel díszített. Jól korongolt, szürke. H: 2,9 cm. Sz: 1,5 cm. Ltsz: Ö.93.17.17. (VIII. t. 15.)
4. Oldaltöredék  
Átfúrt, grafitos, szürke. Másodlagosan orsókariká-

nak használták. H: 3,2 cm. Sz: 1,9 cm. Fv: 0,5 cm. Ltsz: Ö.93.17.3. (VIII. t. 13.)

5. Oldaltöredék  
Átfúrt, árktolt, szürke színű töredék. Esetleg másodlagosan orsókarikának használták. H: 4,3 cm. Sz: 4 cm. Fv: 0,7 cm. Ltsz: Ö.93.17.3. (VIII. t. 14.)
6. Oldaltöredék  
Átfúrt, grafitos, szürke színű töredék. Esetleg másodlagosan orsókarikának használták. H: 3,2 cm. Sz: 1,9 cm. Fv: 0,5 cm. Ltsz: Ö.93.17.21. (VIII. t. 13.)
7. Peremtöredék  
Kihajló peremű, barna színű töredék. H: 2,7 cm. Sz: 3 cm. Fv: 0,6 cm. Ltsz: Ö.93.17.19.
8. Peremtöredékek  
Különböző edények kihajló, duzzadt peremtöredékei. Grafitos, szürke. Átlagos Fv: 0,7 cm. Ltsz: Ö.93.17.2. és 20. (VIII. t. 11.)
9. Edény töredékei  
Kihajló peremű edény perem- és árktolt hastöredéke. Fekete. H: 5,6 cm. Sz: 6 cm. Fv: 0,4 cm, ill. H: 5,4 cm. sz: 2,9 cm. Fv: 0,5 cm. Ltsz: Ö.93.17.4. és 18. (VIII. t. 12.)
10. Oldaltöredékek  
Különböző edények jól korongozott, részben árktolt, szürke színű töredékei (12 db). Átlagos Fv: 0,7 cm. Ltsz: Ö.93.17.5., 11-12., 23-27.
11. Oldaltöredékek  
Vastagfalú, barna színű töredékek (3 db). Átlagos Fv: 0,7 cm. Ltsz: Ö.93.17.6.
12. Oldaltöredékek  
Különböző edények seprűdíszes, grafitos, szürke színű töredékei (6 db). Átlagos Fv: 0,6 cm. Ltsz: Ö.93.9.17.7-8., 13-14., és 22.
13. Aljtöredékek  
Különböző edények seprűdíszes, grafitos szürke színű töredékei (4 db). Átlagos Fv: 0,7 cm. Ltsz: Ö.93.17.15., 29-30.
14. Aljtöredékek  
Különböző edények jól korongozott, szürke színű töredékei. H: 5,5 cm. Sz: 3,5 cm. Fv: 0,8 cm, ill. H: 5 cm. sz: 5,3 cm. Fv: 0,8 cm. Ltsz: Ö.93.17.16., és 28.
15. Vassalak  
Amorf töredékek (2 db). Ltsz: Ö.93.17.8. és 31.

A C. objektumban (középkori építmény) és környékén sok kelta kerámiatöredék került elő, esetleg itt is lehetett egy La Tene objektum.

##### *C. objektum:*

16. Táltöredék  
Behajló peremű, finoman iszapolt, simított, szürke. H: 8,9 cm. Sz: 6,3 cm. Fv: 0,6 cm. Ltsz: Ö.92.75.1.
17. Peremtöredék  
Behajló peremű, finoman iszapolt, szürke. H: 2 cm. Sz: 2 cm. Fv: 0,5 cm. Ltsz: Ö.92.75.2.
18. Peremtöredék  
Behajló peremű, finoman iszapolt, barna. H: 5,2 cm. Sz: 1,7 cm. Fv: 0,7 cm. Ltsz: Ö.92.75.3.
19. Peremtöredék  
Behajló peremű, finoman iszapolt, simított, barna. H: 4,7 cm. Sz: 1,8 cm. Fv: 0,4 cm. Ltsz: Ö.92.75.4.

20. Edénytöredék  
Nagyobb edény válltöredéke, árkolt, barna. H: 8,2 cm. Sz: 6 cm. Fv: 0,5 cm. Ltsz: Ö.92.75.5.
21. Edénytöredékek  
Nagyobb edény váll- és hastöredéke. Kopott, szürke. H: 11 cm. Sz: 7,5 cm. Fv: 0,6 cm, ill. H: 11,5 cm. Sz: 12,2 cm. Ltsz: Ö.92.75.6. és 8.
22. Peremtöredék  
Behajló peremű, finoman iszapolt, simított, szürke. H: 6 cm. Sz: 4 cm. Fv: 0,6 cm. Ltsz: Ö.92.75.7.
23. Edénytöredékek  
Finoman iszapolt, simított, szürke színű töredékek, esetleg egy edény darabjai. Fv: 0,6 cm. Ltsz: Ö.92.75.10.
24. Oldaltöredékek  
Éles törésű váll- és hastöredék. Finoman iszapolt, barna. H: 8,3 cm. Sz: 3,5 cm. Fv: 0,6 cm. Ltsz: Ö.92.75.11.
25. Peremtöredék  
Kihajló peremű, kopott, szürke. H: 6,3 cm. Sz: 3,5 cm. Fv: 0,5 cm. Ltsz: Ö.92.75.12.
26. Táltöredék  
Behajló peremű, finoman iszapolt, simított, szürke. H: 6,8 cm. Sz: 3,4 cm. Fv: 0,7 cm. Ltsz: Ö.92.75.13. (IX. t. 9.)
27. Oldaltöredék  
Vastag falú, seprűsdíszes, grafitos, szürke. H: 9 cm. Sz: 6 cm. Fv: 1 cm. Ltsz: Ö.92.75.14.
28. Oldaltöredék  
Hasonló töredék, esetleg az előző edény darabja. H: 6,7 cm. Sz: 6,1 cm. Ltsz: Ö.92.77.1.
29. Edénytöredék  
Váll- és hastöredék, árkolt, szürke. H: 6,2 cm. Sz: 4,9 cm. Fv: 0,5 cm. Ltsz: Ö.92.76.2.
30. Edénytöredék  
Grafitos edény aljtöredéke. Seprűsdíszes, szürke. H: 4,5 cm. Sz: 4,1 cm. Fv: 0,9 cm. Ltsz: Ö.92.81.1.
31. Edénytöredék  
Árkolt hastöredék, fekete. H: 4,2 cm. Sz: 3,6 cm. Fv: 0,4 cm. Ltsz: Ö.92.81.2.
- Szórványleletek az 1984. évi ásatásból:*
32. Edénytöredék  
Fazék vagy csupor grafitos, árkolt, seprűsdíszes töredéke, szürke. H: 4,8 cm. Sz: 2,9 cm. Fv: 0,6 cm. Ltsz: Ö.92.77.3.
33. Peremtöredék  
Kihajló töredék, simított, fekete. H: 7,3 cm. Sz: 3,9 cm. Fv: 0,5 cm. Ltsz: Ö.92.77.4.
34. Edénytöredék  
Seprűsdíszes, grafitos, szürke. H: 2,9 cm. Sz: 2 cm. Fv: 0,6 cm. Ltsz: Ö.92.78.1.
35. Edénytöredék  
Ívelt hastöredék. Kopott, szürke. H: 9,4 cm. Sz: 8,5 cm. Fv: 0,9 cm. Ltsz: Ö.92.79.1.
36. Táltöredék  
Omphaloszosz tál töredéke. Szürke. Kopott. H: 7,2 cm. Sz: 6,7 cm. Fv: 0,7 cm. Ltsz: Ö.92.80.1.
37. Edénytöredék  
Grafitos, seprűsdíszes, szürke. H: 3,1 cm. Sz: 2,4 cm. Fv: 0,6 cm. Ltsz: Ö.92.77.1.
38. Edénytöredék  
A perem alatti rész töredéke. Kopott, szürke. H: 6,5 cm. Sz: 2,14 cm. Fv: 0,6 cm. Ltsz: Ö.92.77.2.
39. Oldaltöredékek  
Fazék vagy csupor seprűsdíszes töredékei (3 db). Grafitos, szürke. Átlagos Fv: 0,5 cm. Ltsz: Ö.92.73.1.
40. Fenéktöredék  
Hasonló edény sötétszürke színű töredéke. Tör. M: 2,7 cm. Fv: 0,8 cm. Ltsz: Ö.92.73.2.
41. Oldaltöredék  
Bordadíszes, grafitos, szürke. H: 4,5 cm. Sz: 2,6 cm. Fv: 0,7 cm. Ltsz: Ö.92.74.1.
42. Peremtöredék  
Kihajló töredék, szürke. H: 9,2 cm. Sz: 3,1 cm. Fv: 0,9 cm. Ltsz: Ö.92.92.2.
43. Aljtöredék  
Egyenes fenekű, kopott, simított, szürke. H: 5,9 cm. Sz: 5,3 cm. Fv: 0,6 cm. Ltsz: Ö.92.92.3.
44. Peremtöredék  
Kihajló, duzzadt peremtöredék, grafitos, szürke. H: 5,7 cm. Sz: 1,8 cm. Ltsz: Ö.92.92.5.
45. Peremtöredék  
Kihajló, fekete színű töredék. H: 3,5 cm. Sz: 1,4 cm. Ltsz: Ö.92.92.6.
46. Aljtöredékek  
Különböző edények kopott, szürke színű aljtöredékei. Fv: 1 cm. Ltsz: Ö.92.92.7-8.
47. Peremtöredékek  
Különböző edények, kihajló, duzzadt peremtöredékei. Grafitos, szürke. H: 3,9 cm. Sz: 2,3 cm, ill. H: 3,7 cm. Sz: 2,6 cm. Ltsz: Ö.92.92.9.
- Szórványleletek az 1985. évi ásatásból:*
48. Ácskapocs  
Nagyobb méretű, töredékes ácskapocs. H: 6,4 cm. Sz: 0,5 cm. Ltsz: Ö.93.16.2. (IX. t. 13.)
49. Fenéktöredék  
Kopott, grafitos, szürke. H: 5,4 cm. Sz: 2,5 cm. Fv: 0,4 cm. Ltsz: Ö.92.93.1.
50. Peremtöredék  
Kihajló, simított, szürke. H: 5,5 cm. Sz: 3 cm. Fv: 0,4 cm. Ltsz: Ö.92.93.2.
51. Oldaltöredék  
Seprűsdíszes hastöredék, grafitos, szürke. H: 3,9 cm. Sz: 3,8 cm. Fv: 0,6 cm. Ltsz: Ö.92.93.4.
52. Peremtöredékek  
Különböző edények kihajló peremű, szürke színű töredékei. Átlagos Fv: 0,5 cm. Ltsz: Ö.92.93.5-7.
53. Fazéktöredék  
Kihajló peremű, bordadíszes, szürke. H: 5,7 cm. Sz: 4,7 cm. Fv: 0,8 cm. Ltsz: Ö.92.93.9.
54. Peremtöredék  
Kihajló, duzzadt peremtöredék. Kopott, szürke. H: 3,8 cm. Sz: 2,6 cm. Fv: 0,7 cm. Ltsz: Ö.92.93.8.
55. Edénytöredék  
Nagyobb edény hastöredéke. Simított, szürke. H: 11,2 cm. Sz: 9,1 cm. Fv: 0,8 cm. Ltsz: Ö.92.93.10.

56. Csuportöredék  
Seprűsdíszes, árkolt aljtöredék, szürke. Tör. M: 4,8 cm. Fá: 10,6 cm. Fv: 0,3 cm. Ltsz: Ö.92.93.11.
57. Peremtöredék  
Kihajló, profilált peremtöredék. Kopott, szürke. H: 3,3 cm. Sz: 2,3 cm. Fv: 0,4 cm. Ltsz: Ö.92.93.12.
58. Peremtöredék  
Kihajló, duzzadt peremtöredék. Kopott, grafitos, szürke. H: 4,4 cm. Sz: 1,2 cm. Ltsz: Ö.92.93.13.
59. Oldaltöredék  
Ívelt, fekete színű. H: 7,7 cm. Sz: 3,4 cm. Fv: 0,6 cm. Ltsz: Ö.92.93.14.
60. Aljtöredék  
Kopott, grafitos, szürke. H: 6,3 cm. Sz: 4,4 cm. Fv: 0,9 cm. Ltsz: Ö.92.93.15.
61. Tál töredékei  
Kihajló, profilált peremű. Külső felülete lepattogzott. H: 11,6 cm. Sz: 6 cm. Fv: 0,5 cm. Ltsz: Ö.92.93.16. (IX. t. 5.)
62. Tál töredékei  
Behajló peremű tál perem- és oldaltöredékei (5 db). Barna-szürke. Fv: 0,5 cm. Ltsz: Ö.92.94.1. (IX. t. 8.)
63. Táltöredék  
Kihajló peremtöredék. Simított, barna foltos szürke. H: 4,8 cm. Sz: 3,4 cm. Fv: 0,4 cm. Ltsz: Ö.92.94.2.
64. Táltöredék  
Kihajló, sötétszürke színű peremtöredék. H: 4,3 cm. Sz: 2,6 cm. Fv: 0,4 cm. Ltsz: Ö.92.94.3.
65. Peremtöredék  
Kihajló peremtöredék. Kopott, szürke. H: 3,5 cm. Sz: 2,2 cm. Fv: 0,5 cm. Ltsz: Ö.92.94.4.
66. Oldaltöredék  
Csupor vagy fazék seprűsdíszes, grafitos, szürke színű töredéke. H: 6,1 cm. Sz: 4,7 cm. Fv: 0,5 cm. Ltsz: Ö.92.94.5.
67. Peremtöredék  
Kihajló peremtöredék, sötétszürke. H: 3,9 cm. Sz: 3 cm. Fv: 0,5 cm. Ltsz: Ö.92.94.6.
68. Oldaltöredék  
Vékonyfalú váll- és hastöredék, világosszürke. H: 7,1 cm. Sz: 5,2 cm. Fv: 0,4 cm. Ltsz: Ö.92.94.7.
69. Oldaltöredék  
Vékonyfalú váll- és hastöredék, simított, szürke. H: 7,3 cm. Sz: 7,3 cm. Fv: 0,5 cm. Ltsz: Ö.92.94.8.
- Szórványleletek az 1987. évi ásatásból:*
70. Fazéktöredék  
Kézi korongon készült, szürke színű behajló peremtöredék. H: 5,3 cm. Sz: 5 cm. Fv: 0,9 cm. Ltsz: Ö.93.1.1.
71. Aljtöredék  
Egyenes fenekű, kopott, szürke. H: 6,6 cm. Sz: 5,9 cm. Fv: 0,5 cm. Ltsz: Ö.93.1.2.
72. Edénytöredék  
Csupor vagy fazék seprűsdíszes, árkolt, grafitos, szürke színű töredéke. H: 4,5 cm. Sz: 4,1 cm. Fv: 0,7 cm. Ltsz: Ö.93.1.3.
73. Oldaltöredék  
Enyhén ívelt, korongozásból származó árkolásokkal, szürke. H: 6,3 cm. Sz: 6,5 cm. Fv: 0,4 cm. Ltsz: Ö.93.1.4.
74. Edénytöredék  
Kihajló, duzzadt peremmel, kopott, szürke, átfűrt. H: 8,4 cm. Sz: 4 cm. Ltsz: Ö.93.1.5.
75. Peremtöredék  
Kihajló, duzzadt peremmel, kopott, szürke, grafitos. H: 4,2 cm. Sz: 1,8 cm. Ltsz: Ö.93.1.6.
76. Peremtöredék  
Nagyobb edény kihajló peremtöredéke. Finoman iszapolt, barna. H: 6,7 cm. Sz: 5,1 cm. Fv: 0,6 cm. Ltsz: Ö.2001.2.2.
77. Edénytöredék  
Kihajló peremű, kézi korongon készült, barna, belül fekete. H: 3,7 cm. Sz: 3,9 cm. Fv: 0,8 cm. Ltsz: Ö.2001.2.3. (IX. t. 11.)
- Szórványleletek az 1988. évi ásatásból:*
78. Peremtöredék  
Kihajló, duzzadt peremmel, kopott, szürke, grafitos. H: 3,7 cm. Sz: 2,1 cm. Ltsz: Ö.93.2.1.
79. Peremtöredék  
Kihajló peremű, kézi korongon készült, bordadíszes, barna. H: 4 cm. Sz: 3,9 cm. Fv: 0,5 cm. Ltsz: Ö.93.2.2.
80. Peremtöredékek  
Különböző edények behajló, levágott peremű, kézi korongon készült töredékei (2 db). Barna foltos szürke és szürke. H: 6,7 cm. Sz: 4,6 cm. Fv: 1 cm, ill. H: 4,4 cm. Sz: 2,8 cm. Fv: 0,8 cm. Ltsz: Ö.93.2.3-4.
81. Oldaltöredék  
Grafitos, szürke színű jellegtelen töredékek (7 db). Átlagos Fv: 0,4 cm. Ltsz: Ö.93.2.6. és 10.
82. Oldaltöredék  
Vékonyfalú, szürke színű töredékek (3 db). Átlagos Fv: 0,5 cm. Ltsz: Ö.93.2.7.
83. Orsókarika  
A fenék és az oldal találkozásánál átfűrt töredék, másodlagosan orsókarikának használták. H: 6 cm. Sz: 5,2 cm. Ltsz: Ö.93.2.8. (IX. t. 7.)
84. Aljtöredék  
Kézi korongon készült, durva kidolgozású, barnás-szürke. H: 6,4 cm. Sz: 4 cm. Ltsz: Ö.93.2.9.
85. Oldaltöredék  
Kézi korongon készült, barna foltos szürke. H: 7,9 cm. Sz: 5,4 cm. Fv: 1,1 cm. Ltsz: Ö.93.2.11.
86. Peremtöredék  
Kihajló peremű, kopott, szürke. H: 6,7 cm. Sz: 3 cm. Fv: 0,5 cm. Ltsz: Ö.93.2.12.
87. Aljtöredék  
Kopott, szürke. H: 4,4 cm. Sz: 4,14 cm. Ltsz: Ö.93.2.14.
88. Edénytöredék Ö.93.2.15.  
Nagyobb edény szürke színű oldaltöredéke. H: 11,5 cm. Sz: 9,4 cm. Fv: 0,6 cm.
89. Táltöredék  
Kihajló peremű, kopott, szürke. H: 11 cm. Sz: 5,1 cm. Fv: 0,5 cm. Ltsz: Ö.93.9.30.
90. Táltöredék  
Behajló peremű, grafitos, szürke. H: 4,1 cm. Sz: 4,58 cm. Fv: 0,7 cm. Ltsz: Ö.93.9.12.



91. Táltöredék  
Behajló peremű, kézi korongon készült, barna, belül fekete. H: 9,8 cm. Sz: 5,6 cm. Fv: 0,8 cm. Ő.93.9.43.
92. Edénytöredék Ő.93.9.6.  
Függőleges falú, grafitos, szürke. H: 3,4 cm. Sz: 2,4 cm. Fv: 0,6 cm.
93. Peremtöredék  
Kihajló, duzzadt peremű, kopott, okkersárga. H: 4,1 cm. Sz: 2,1 cm. Fv: 0,7 cm. Ltsz: Ő.93.9.17.
94. Peremtöredék  
Kihajló, duzzadt peremű, grafitos, szürke. H: 4,9 cm. Sz: 3 cm. Fv: 0,5 cm. Ltsz: Ő.93.9.24.
95. Peremtöredékek  
Különböző edények kihajló peremű, kopott, szürke színű töredékei (4 db). Átlagos Fv: 0,4 cm. Ltsz: Ő.93.9.1-2., 16. és 29.
96. Oldaltöredékek  
Különböző edények jól korongolt, szürke színű töredékei (16 db). Átlagos Fv: 0,5 cm. Ltsz: Ő.93.9.7-8., 19., 21., 31-35., 38., 41. és 44.
97. Aljtöredékek  
Különböző edények jól korongolt, szürke színű töredékei (7 db). Átlagos Fv: 0,5 cm. Ltsz: Ő.93.9.3., 5., 10., 21., 36-37., és 42.
98. Edénytöredékek  
Különböző edények kézi korongon készült, barna színű alj- és oldaltöredékei. (7 db). Átlagos Fv: 1 cm. Ltsz: Ő.93.9.4., 9., 13., 22., 29-30. és 40.
99. Edénytöredékek  
Különböző edények grafitos, szürke (4 db). Átlagos Fv: 0,5 cm. Ltsz: Ő.93.9.19., 27-28. és 39.
100. Oldaltöredék  
Árkolt hastöredék, szürke. H: 7,1 cm. Sz: 6 cm. Fv: 0,5 cm. Ltsz: Ő.93.10.1.
101. Peremtöredék  
Kihajló, duzzadt peremű, grafitos, szürke. H: 7,5 cm. Sz: 5,3 cm. Fv: 0,6 cm. Ltsz: Ő.93.9.10.3.
102. Peremtöredék  
Behajló peremű, grafitos, szürke. H: 5,9 cm. Sz: 5,1 cm. Fv: 0,7 cm. Ltsz: Ő.93.10.4.
104. Oldaltöredék  
Árkolt, grafitos, szürke. H: 5,1 cm. Sz: 4,6 cm. Fv: 0,7 cm. Ltsz: Ő.93.10.5.
105. Aljtöredék  
Árkolt, jól korongozott, szürke-barna. H: 6,4 cm. Sz: 3,9 cm. Ltsz: Ő.93.10.6.
106. Peremtöredék  
Kihajló, duzzadt peremű, grafitos, szürke. H: 4,5 cm. Sz: 1,7 cm. Fv: 0,8 cm. Ltsz: Ő.93.9.11.1.
107. Oldaltöredék  
Seprűsdíszes, grafitos, szürke. H: 3,4 cm. Sz: 2 cm. Fv: 0,4 cm. Ltsz: Ő.93.9.11.3.
108. Peremtöredék  
Kihajló, jól korongozott, szürke. H: 2,4 cm. Sz: 2,5 cm. Fv: 0,4 cm. Ltsz: Ő.93.9.12.1.
109. Oldaltöredék  
Seprűsdíszes, grafitos, szürke. H: 6,5 cm. Sz: 4,6 cm. Fv: 0,7 cm. Ltsz: Ő.93.9.12.1.
110. Peremtöredék  
Kihajló, duzzadt peremű, grafitos, barna. H: 3 cm. Sz: 2 cm. Ltsz: Ő.93.9.13.1.
111. Peremtöredék  
Kihajló, duzzadt peremű, grafitos, szürke. H: 5,3 cm. Sz: 3,5 cm. Fv: 0,7 cm. Ltsz: Ő.93.9.13.2.
112. Aljtöredék  
Seprűsdíszes, grafitos, szürke. H: 3,4 cm. Sz: 2,5 cm. Fv: 0,8 cm. Ltsz: Ő.93.9.13.3.
113. Oldaltöredék  
Seprűsdíszes, grafitos, szürke. H: 3,2 cm. Sz: 3,1 cm. Fv: 0,7 cm. Ltsz: Ő.93.9.113.4.
- Szórványleletek az 1988. évi ásatásból (XIV. szelvény):*
114. Peremtöredék  
Kihajló, szürke színű töredék. H: 4,2 cm. Sz: 2,5 cm. Fv: 0,5 cm. Ltsz: Ő.93.9.15.1.
115. Oldaltöredékek  
Különböző edények seprűsdíszes, grafitos, szürke színű töredékei (7 db). Átlagos Fv: 0,6 cm. Ltsz: Ő.93.9.15.2., 5-6 és 9.
116. Aljtöredék  
Seprűsdíszes, grafitos, barna. H: 5,4 cm. Sz: 4,1 cm. Fv: 0,7 cm. Ltsz: Ő.93.9.15.3.
117. Aljtöredék  
Jól korongozott, kopott, szürke. H: 6 cm. Sz: 3,8 cm. Fv: 1 cm. Ltsz: Ő.93.9.15.4.
118. Peremtöredék  
Kihajló, grafitos, szürke. H: 2,9 cm. Sz: 1,7 cm. Ltsz: Ő.93.9.15.8.
119. Fazéktöredék  
Kihajló, duzzadt peremű, a vállon bordadísz, alatta seprűzés. Grafitos, szürke. Összeálló töredékek a 378. és 379. honfoglaláskori sír földjéből. H: 9,1 cm. Sz: 6 cm. Fv: 0,8 cm. Ltsz: Ő.2001.2.4. (IX. t. 18.)
- Szórványleletek az 1988. évi ásatásból*
120. Ácskapocs  
Kisméretű vas ácskapocs. H: 5,5 cm. Sz: 0,6 cm. Ltsz: Ő.93.16.1. (IX. t. 12.)
121. Peremtöredék  
Kihajló, duzzadt peremtöredék, szürke. H: 4,5 cm. Sz: 3,3 cm. Fv: 0,9 cm. Ltsz: Ő.93.17. 33.
122. Peremtöredék  
Kihajló, duzzadt peremtöredék, szürkésbarna. H: 7,5 cm. Sz: 5,3 cm. Fv: 0,8 cm. Ltsz: Ő.93.19.1.
123. Peremtöredék  
Kihajló peremtöredék, kopott, sötétszürke. H: 4 cm. Sz: 3,5 cm. Fv: 0,5 cm. Ltsz: Ő.93.19.2.
124. Csupor töredékei  
Kihajló peremű, két árkolás közötti bordadíszszel, seprűsdíszes, grafitos, szürke (4 db). Az egyik töredék átfűrt. Átlagos Fv: 0,5 cm. Ltsz: Ő.93.19.3. (IX. t. 19.)
125. Peremtöredékek  
Különböző edények kihajló, duzzadt peremtöredékei (3 db). Grafitos, szürke. Átlagos Fv: 0,5 cm. Ltsz: Ő.93.19.4., 9. és 14.
126. Oldaltöredékek  
Különböző edények részben seprűsdíszes, grafitos, szürke töredékei (8 db). Átlagos Fv: 0,6 cm.

- Ltsz: Ó.93.19.5.8. és 10-11.
127. Peremtöredék  
Kihajló, duzzadt peremtöredék, kopott, szürke. H: 8,8 cm. Sz: 3,5 cm. Fv: 0,8 cm. Ltsz: Ó.93.19.6.
128. Oldaltöredékek  
Enyhén ívelt, fekete színű töredékek. H: 2,7 cm. Sz: 2,7 cm. Fv: 0,8 cm, ill. H: 3,9 cm. Sz: 2,6 cm. Fv: 0,7 cm. Ltsz: Ó.93.19.12.
129. Peremtöredék  
Kihajló peremtöredék, kopott, szürke. H: 4,9 cm. Sz: 1,7 cm. Fv: 0,6 cm. Ltsz: Ó.93.19.5.
130. Peremtöredék  
Kihajló töredék, világosbarna. H: 6 cm. Sz: 4,5 cm. Fv: 0,5 cm. Ltsz: Ó.93.19.16.

*Szórványleletek az 1990. évi ásatásból:*

131. Peremtöredék  
Kihajló peremtöredék, grafitos, szürke. H: 5,1 cm. Sz: 2,8 cm. Fv: 0,5 cm. Ltsz: Ó.2001.2.5. (IX. t. 15.)
132. Aljtöredék  
Grafitos csupor vagy fazék szürke színű töredéke. A fenéken két árkolás között ferde bevágásokkal díszített. H: 4,1 cm. Sz: 5,1 cm. Fv: 1,1 cm. Ltsz: Ó.2001.2.6. (IX. t. 10.)
133. Oldaltöredék  
Grafitos, seprűsdíszes, szürke. H: 3,9 cm. Sz: 2,3 cm. Fv: 0,7 cm. Ltsz: Ó.2001.2.7.
134. Peremtöredék  
Kihajló, duzzadt peremtöredék, a vállon árkolás fut körbe. Grafitos, szürke. H: 8,4 cm. Sz: 4,2 cm. Fv: 0,8 cm. Ltsz: Ó.2001.2.8. (IX. t. 4.)

*Szórványleletek az 1991. évi ásatásból:*

135. Vasfibula töredéke  
Felsőhúros, 2+2 rugóelosztású töredék. Tör. H: 4,7 cm. Sz: 1,8 cm. Ltsz: Ó.93.23.1. (IX. t. 1.)
136. Peremtöredék  
Nagyobb edény kihajló peremű töredéke, kopott, szürke. H: 10,2 cm. Sz: 4,2 cm. Fv: 0,5 cm. Ltsz: Ó.2001.2.9. (IX. t. 6.)
137. Peremtöredék  
Kihajló, duzzadt peremtöredék, grafitos, szürke. H: 3,1 cm. Sz: 2,9 cm. Fv: 0,4 cm. Ltsz: Ó.2001.2.11.
138. Peremtöredék  
Nagyobb edény kihajló, sötétszürke színű töredéke. H: 9,1 cm. Sz: 3,9 cm. Fv: 0,7 cm. Ltsz: Ó.2001.2.12.

*Szórványleletek az 1992. évi ásatásból:*

139. Peremtöredék  
Kihajló, duzzadt peremtöredék, a nyakon borda fut körbe. Grafitos, szürke. H: 8,5 cm. Sz: 2,5 cm. Fv: 0,4 cm. Ltsz: Ó.2001.2.14. (IX. t. 3.)
140. Peremtöredék  
Kihajló, duzzadt peremtöredék. Grafitos, szürke. H: 5,9 cm. Sz: 3,3 cm. Fv: 0,6 cm. Ltsz: Ó.2001.2.15. (IX. t. 14.)
141. Peremtöredék  
Kihajló, duzzadt peremtöredék, grafitos, szürke. H: 8,5 cm. Sz: 3,7 cm. Fv: 0,5 cm. Ltsz: Ó.2001.2.16. (IX. t. 16.)

142. Táltöredék  
Behajló peremű, kopott, szürke. H: 3,8 cm. Sz: 2,9 cm. Fv: 0,8 cm. Ltsz: Ó.2001.2.17. (IX. t. 17.)

*Szórványleletek az 1993. évi ásatásból:*

143. Oldaltöredék  
Ívelt oldaltöredék, árkolás és borda közti futó kutya díszítéssel. Grafitos, szürke. H: 5,2 cm. Sz: 2 cm. Fv: 0,5 cm. Gyarapodási naplószám: 2021/5.
144. Peremtöredék  
Kihajló, kopott, grafitos, szürke. H: 4,5 cm. Sz: 3,5 cm. Fv: 0,6 cm.
145. Aljtöredék  
Jól korongozott, kopott, szürke, belül barna. H: 5,3 cm. Sz: 4,3 cm. Fv: 0,41 cm.
146. Oldaltöredék  
Jól korongozott, átfűrt, kopott, szürke. H: 4,2 cm. Sz: 2,8 cm. Fv: 0,3 cm.
147. Oldaltöredék  
Finoman iszapolt, kopott, szürke. H: 8,7 cm. Sz: 4,6 cm. Fv: 0,5 cm.
148. Oldaltöredékek  
Különböző edények részben seprűsdíszes, grafitos, szürke töredékei (3 db). Átlagos Fv: 0,6 cm.
149. Edénytöredékek  
Esetleg egy edényhez tartozó, kihajló peremtöredék, seprűsdíszes oldaltöredék és aljtöredék. Grafitos, szürke színű töredékek (3 db). Átlagos Fv: 0,6 cm.
150. Orsókarika  
Oldaltöredékből másodlagosan kialakított orsókarika. Kopott, szürke. Á: 3,3 cm. Fv.: 0,5 cm.
151. Peremtöredék  
Kihajló, kopott, vállán átfűrt, grafitos, szürke. H: 3,3 cm. Sz: 3,5 cm. Fv: 0,8 cm.
152. Peremtöredék  
Kihajló, kopott, szürke. Belül két, párhuzamos bevágás található, valószínűleg sérülés nyoma. H: 6 cm. Sz: 4 cm. Fv: 0,4 cm.

**A leletanyag értékelése**

**Kerámialeletek**

A vörsi telep táljai jó korongolt, finoman iszapolt töredékekből állnak. Díszítésként árkolások fordulnak elő. Hunyady Ilona beosztásában a 6. formához tartoznak és a LT C1-C2 időszakba tehetők.<sup>4</sup> A legépebben megmaradt tál az A1. objektumból került elő (VIII. t. 1.), ezzel megegyező darab Nagykanizsáról ismert.<sup>5</sup> A nagykanizsai leletek a LT C időszak közepére keltezhetők.<sup>6</sup> A tálforma, J. Meduna beosztásában, a LT C2 időszakhoz tartozik.<sup>7</sup> Az urna alakú edények közül a G. objektum (I. t. 8.) edénye maradt meg a legjobb állapotban. Hasonló került elő a ságvári sírból, mely a LT C időszak elejére tehető.<sup>8</sup> Ugyancsak Somogy megyéből, a sávolyi temető 2. sírjából ismert ilyen edény,

4 Hunyady 1942-1944, 130.

5 Horváth 1978, I. t. 2.

6 Horváth 1978, 16.

7 Meduna 1980, 146, Abb. 20., 5. horizont.

8 Németh 1998, 75. V. t. 5.

mely a LT C1 időszak végére keltezhető.<sup>9</sup> Feltehetően a D. objektum edénytöredéke (II. t. 6.) is ehhez a horizonthoz tartozik. Nagyobb edények, urna alakú edények és hombárok töredékei kerültek elő az AI., AJ. és AK. objektumokból (VII. t. 1., 4. és 6-7.). A kelta telep északi részéről kevés, díszítetlen, grafitos edénytöredék ismert. A hasonló, már díszített darabokat is tartalmazó leletanyag a telep déli részére jellemző. Az utóbbi edénytöredékek zöme a LTC2 időszakhoz köthetők, néhány darab a LTC1 időszak terméke<sup>10</sup> Csak kisebb töredéke maradt meg egy oldaltöredéknek, melyet koncentrikus körök díszítenek (V. t. 8. és 2. kép). Hasonló díszítésű edénytöredék szörványként került elő (szörvány 3. lelet, VIII. t. 15.). A kézi korongolt kerámiatöredékek aránya nem éri el a 10%-ot, a többi edényekkel összehasonlítva. Több edénytöredéken átfúrás találmunk, a D. objektum oldaltöredékén kettő, egy másik darabján négy átfúrás is van (I. t. 7.), ezek a nyomok az edény javításával függhetnek össze.

### Agyagtárgyak

Az AE. ház kivételével minden kelta házból került elő orsógomb. Az AI. objektumból több, edénytöredékből másodlagosan kialakított, hasonló funkciójú darab ismert (VI. t. 10-12. és 15.), egy ilyen darab szörványként került elő (szörvány 83. lelet, IX. t. 7.). Az orsógombok formája változatos, több példány díszített. Az U. objektum leletei között nehezeteket találunk, melynek az alsó része maradt meg (V. t. 4.). Az A1. objektumban nehezék középső részének töredéke került elő. (A1. objektum 11. lelet).

### Fémtárgyak

Ép vasfibula került elő az U. objektumból (V. t. 2. és 1. kép). Hasonló típusú darabhoz tartozott egy szörvány, töredékes darab (IX. t. 2. és 5. ábra). A gomboslábú, magas félkör alakú (boltíves kengyelű) fibula már a LT B1a/b időszakban feltűnik, az ép fibulához hasonló darab a pottembrunni temető 547. sírjából került elő.<sup>11</sup> Szintén megjelenik a töredékes darabhoz hasonló fibula is, a pottembrunni darabot a LT B1a horizontba keltezik.<sup>12</sup> A vörsi fibulákkal megegyező darabok a Szabadi-Szabadihegyen feltárt temetőből ismertek és már LTB2 környezetben fordulnak elő.<sup>13</sup> A J. objektum (IV. t. 1.) és szörvány (IX. t. 1.) töredékek már a hosszútű, LTC időszakra jellemzőek.<sup>14</sup> Különleges darab került elő az U. objektum környékéről, amely minden bizonnyal a ház anyagához tartozott. A díszített bronzkarperec (V. t. 3. és 3. kép) töredékesen maradt meg. A kígyófejben végződő darabhoz hasonló ékszerek a temesremeti kincsből származnak.<sup>15</sup> Hasonló példányokat említ Hunyady Ilona Keszthelyről és Esztergom-Szentgyörgymezőről.<sup>16</sup> A vörsi darab kidolgozása emlékeztet a mátraszőlősi te-

mető 31. sírjában talált vas övkapocsra.<sup>17</sup> Eredetileg talán ékkövel is díszíthették a magyarszerdahelyi karperecet.<sup>18</sup> A vörsi darab különlegességét a kettős stilizált díszítés adja. Övlánchoz tartozott az AK. objektum töredéke (VII. t. 12.). Az U. objektum leletei között volt egy vasvéső is (V. t. 1. és 4. kép). B. Hellebrandt Magdolna gyűjtötte össze a hasonló funkciójú, vaskori leleteket.<sup>19</sup> A vésőt pontosabban nem lehet keltezni, akárcsak a kelta telepeken gyakran előkerülő vas ácskapcsokat, a vörsi darabok szörványletek (IX. t. 12-13.), egy töredékes darab az AE objektumból ismert (VI. t. 3.). Több vaskapocs került elő az A2. objektumból (VIII. t. 7.). Az egyik, vastagabb töredék (VIII. t. 7a.) esetleg szerszám darabja lehetett. Szintén ehhez az objektumhoz tartozott vaskés, melynek a pengetőréke maradt meg (VI. t. 2.). Talán hasonló funkciójú lehetett az A1. objektumból előkerült kisebb töredék is (A1. objektum 9. lelet). Nem eldönthető, hogy milyen funkciójú tárgy lehetett egy kisebb vastöredék (U. objektum 6. lelet). Három házból került elő vassalak (D., G. és AI. objektum).

### Egyéb leletek

Egy töredékes fenőkö került elő a feltárás során (G. objektum 34. lelet). Több, részben áglyenyomatos patics mellett tapasztás és kevés kötőredék látott napvilágot. Vélhetően nem a kelta telep leletei közé tartozhatott egy pattinték (A2. objektum 10. lelet).

A leletek alapján LTB2-C időszakra keltezhető telep házformájára jellemző a lekerekített sarkú, téglalap alakú forma, a rövidebb oldalakon egy-egy oszlophellyel, de ettől eltérő forma és szerkezet is előfordul. A D. objektum formája inkább négyzetes lehetett, de ezt a túlbontás miatt nem lehet teljes biztonsággal megállapítani. A G. objektum formája ovális, déli végében ovális, ívelt falú teknős aljú gödör van (a rajzon nem szerepel). Megfigyelhető volt az egyszer megújított, vékony, 1 cm-es sározás. A J. objektum esetében, bár több, fiatalabb objektum metszi, a többi kelta házra jellemző forma meghatározható, ennél az építménynél padka is volt, belépője a keleti oldalon lehetett. Alján sározás volt megfigyelhető. Az U. objektum alja tapasztott volt, ugyanennél az építménynél, a közepén lévő mélyedés talán a tető megerősítésére utal, esetleg hasonló funkciója volt az ÉNy-i negyedben lévő cölöphelynek is. A kisebb, belső cölöplyukak és a K-i oldalon lévő lelemélyítés talán a ház javítását szolgálta, ami esetleg összefügg a feltételezett vízbefolyással. Padka is tartozott a házhoz. A legegyszerűbb szerkezettel az AE. objektum rendelkezett, cölöplyuk nem tartozott hozzá, padkája, belépője és padlója sem volt. Kérdéses, hogy ház volt-e, egyedül a méretei utalnak erre. Az AI. objektum hasonló szerkezetű, mint a többi kelta ház, belépője talán a DNy-i sarkában volt.

A kelta házak kutatásában fontos szerepet játszottak Horváth László kutatásai.<sup>20</sup> Később a kelta telepleletek közlése örvendetesen megnőtt. Az újabb eredmények alapján felmerült a kelta ház funkciójának

9 Horváth 1973, 283. LVIII. t. 2.

10 Meduna 1980, 144. és 146. Abb. 19-20.

11 Ramsel 2002, 45-46. és Tafel 62. 2. és 4.

12 Ramsel 2002, 38-39-46. és Tafel 49. 5.

13 Horváth-Németh 2009, 149.

14 Horváth-Németh 2009, 149. és 152. Bujna 1982, 323.

15 Bleyer 1906, 365-366. és 2. kép 7-8.

16 Hunyady 1942-1944, 99-100.

17 Almássy 2012, 103. és XLI. t. 4.

18 Hunyady 1942-1944, 99. és XIV. t. 7.

19 B. Hellebrandt 2009, 26-27.

20 Horváth 1972., 1978. és 1987.

átértékelése is. Ez alapján a korábban házként bemutatott építményeket inkább műhelyeknek kell meghatározunk, míg a lakóháznak csak a föld feletti épületeket tekinthetjük.<sup>21</sup>

A kelta telephez néhány sekély, ovális gödör tartozott (AK., A1-2. objektumok). A bizonytalan objektumok közé kell sorolnunk az AJ. objektumot. Az A3-5. objektumok kelta korba való tartozása kérdéses. Ugyanakkor a felszíni leletek alapján tartozhatott még gödör, vagy a felszínhez közel lévő ház a vörsi telephez.

A kelta telepek elhelyezkedéséről B. Hellebradt Magdolna írt összefoglalóan.<sup>22</sup> A mocsaras terület kiválasztása a megtelepedésre a védekezést szolgálta. Vörsön a legkorábbi leleteket az U. objektumban találtuk, itt volt megfigyelhető vízbefolyás, ez alapján elképzelhető, hogy a telep a későbbiek folyamán szárazabb terület irányába, dél felé költözött.

A kis-balatoni feltárások során nem került elő kelta temető. Korábban is csak egy sír vált ismertté, Vörs belterületéről.<sup>23</sup> Feltételezen ez a sír a vörsi telephez tartozott.

### Irodalom

- ALMÁSSY, K. 2012: A Mátraszőlős-királydombi kelta temető I. A sírok leírása. – A Nyíregyházi Jósa András Múzeum Évkönyve LIV: 139-215.
- BLEYER, I. 1906: Temesvár-környéki leletekről. – *Archaeologiai Értesítő* XXVI: 363-368.
- BUJNA, J. 1982: Spiegelung der Sozialstruktur auf latènezeitlichen Gräberfeldern im Karpatenbecken. – *Památky Archelogické LXXIII*: 312-431.
- B. HELLEBRADT, M. 2009: Gazdasági eszközök kialakulása és értéke. In: *A vasművesség évezredei a Kárpát-medencében*. Szerk.: Nagy Zoltán és Szulovszky János. Szombathely.
- B. HELLEBRADT, M. 2013: Késő kelta-kora császárkori településnyomok a Dél-Borsodi Mezőségben. – *A Hermann Ottó Múzeum Évkönyve LII*: 1-26.
- HORVÁTH, L. 1972: Későkeltakori vaskori lakóház leletmentése Keszthely-Úsztatón. – *Veszprém Megyei Múzeumok Közleményei* 11: 85-89.
- HORVÁTH, L. 1973: Kelta sírok Sávolyon. – *Somogyi Múzeumok Közleményei* I: 281-288.
- HORVÁTH, L. 1978: Késő vaskori lakóház Nagykanizsán. – *Zalai Gyűjtemény* 8: 11-22.
- HORVÁTH, L. 1987: Késővaskori ház- és teleptípusok Dél-Zalában. – *Zalai Múzeum* 1: 59-80.
- HORVÁTH, L. – NÉMETH, P. G. 2009: Kelta temető leleti Szabadiból (Somogy megye). – *Communiones Arhaeologicae Hungaricae*: 133-178.
- HUNYADY, I. 1942-1944: Kelták a Kárpát-medencében. – *Dissertationes Pannonicae* II.18.
- MEDUNA, J. 1980: Die latènezeitlichen Siedlungen in Mähren. Praha.
- NÉMETH, P. G. 1988: Kelta és római leletek a Kis-Balaton téréségében. In: Költő László (szerk.): *Konferencia a Kis-Balaton régészeti kutatásáról*. Kaposvár, 1988. október. 18–19. Kaposvár, 1988. 10-11.
- NÉMETH, P. G. 1996: Kelta telepek a Kis-Balaton somogyi oldalán. In: Költő László-Vándor László (szerk.) *Évezredek üzenete a lápvilágából (Régészeti kutatások a Kis-Balaton területén 1979-1992)* Kaposvár-Zalaegerszeg. 79-81.
- NÉMETH, P. G. 1998: Kelta temetők Somogy megyében. – *Somogyi Múzeumok Közleményei* 13: 69-90.
- RAMSL, P.C. 2002: Das Eisenzeitliche Gräberfeld von Pottenbrunn. Horn.
- Szilás A. B. 2006: Kelta település részlete Sárvár határában. – *Savaria* 30: 231-290.
- TÍMÁR, L. 2009: A negatív struktúráról a rekonstrukcióig. In: *Régészeti dimenziók*. Budapest, 2009. 93-104.
- TÍMÁR, L. 2011: Késő vaskori veremházak maradványainak értelmezése. In: *Ősrégészeti levelek*. Budapest, 2011. 290-302.

<sup>21</sup> Szilás 2006, 248-249.; Tímár 2009. és 2011.

<sup>22</sup> B. Hellebradt 2013, 103.

<sup>23</sup> Németh 1998, 77.

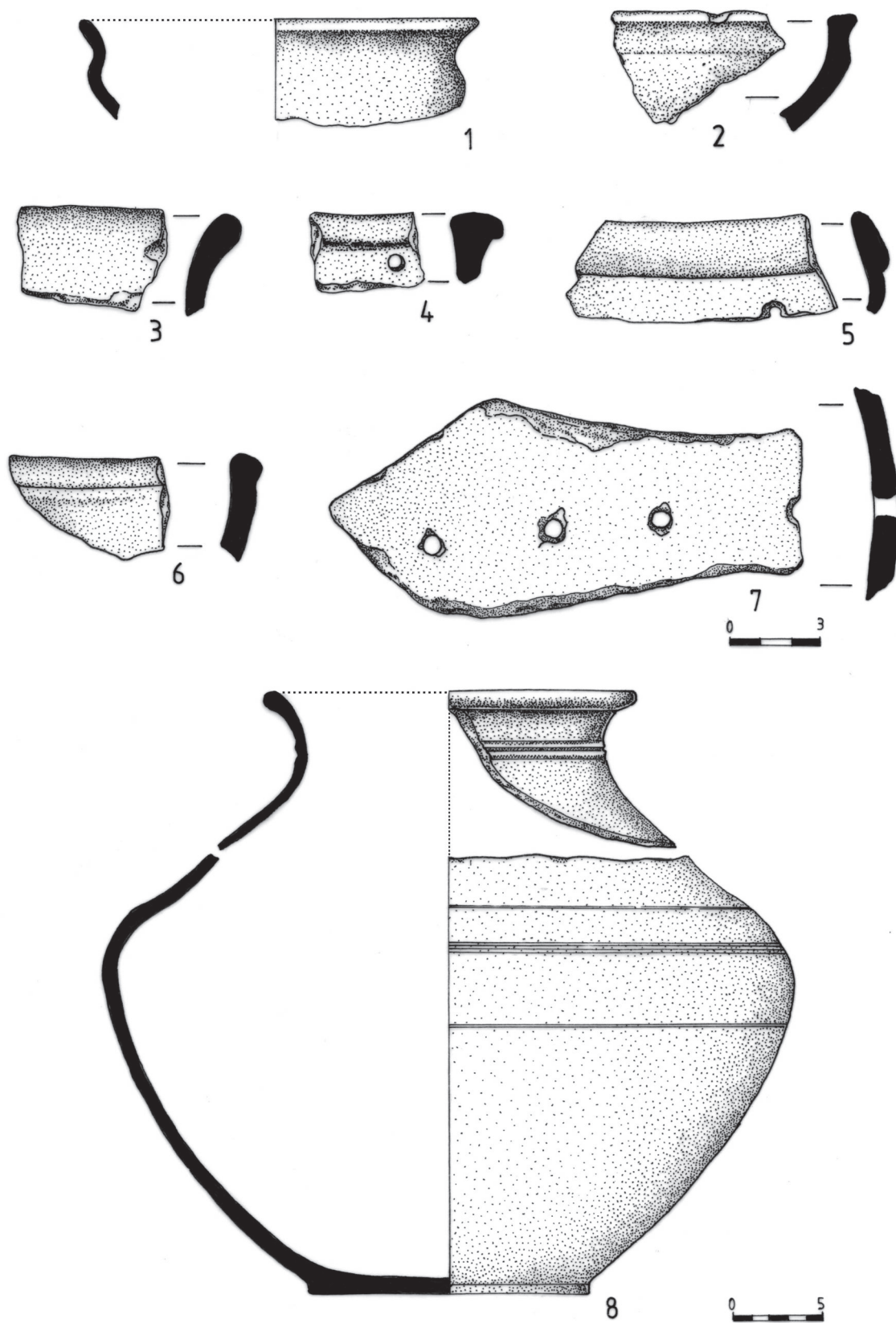

I. tábla. D. objektum. 1-7. M: 1:2, 8. M: 1:3

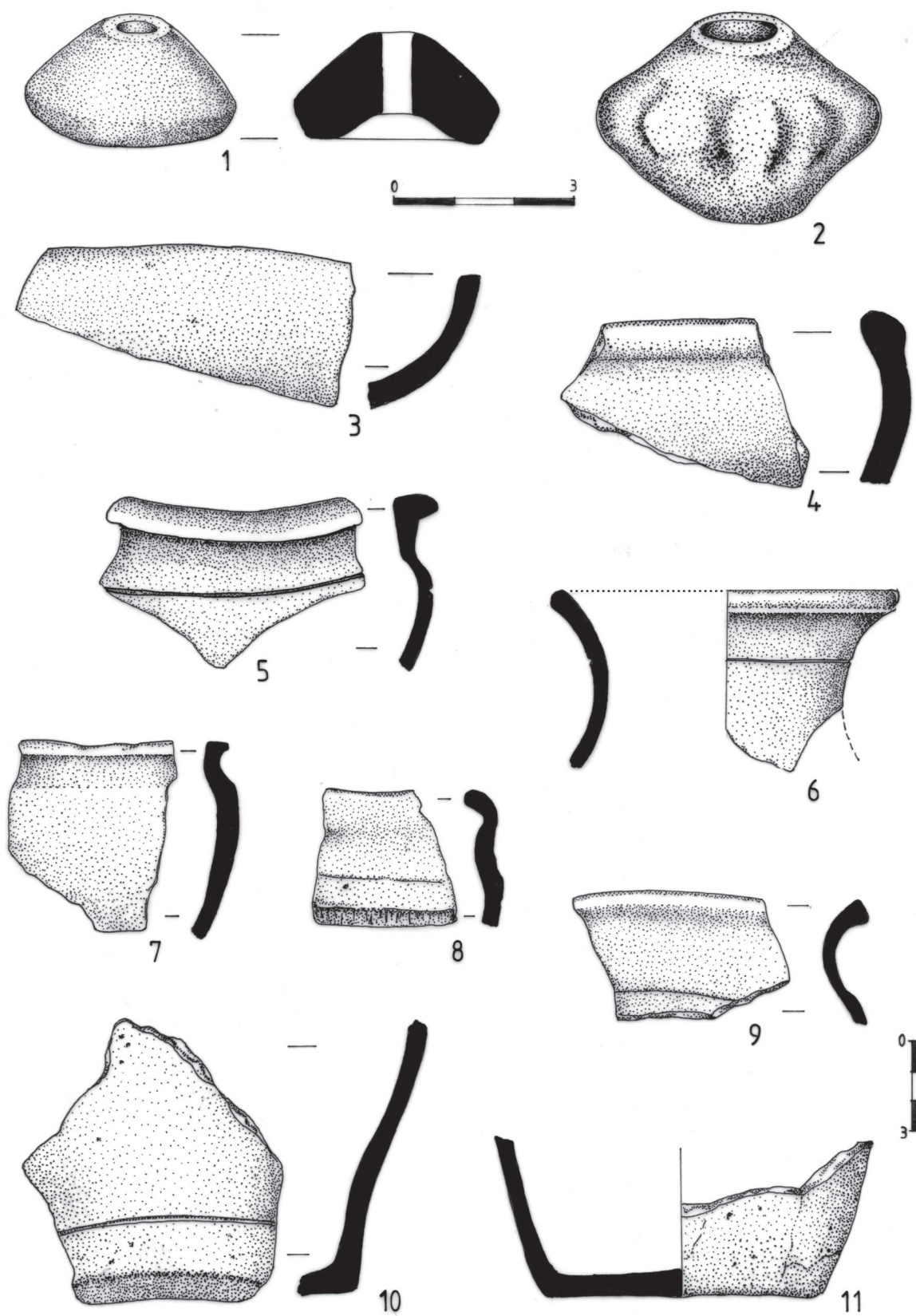

II. tábla. D. objektum. 1-2. M: 1:1, 3-11. M: 1:2

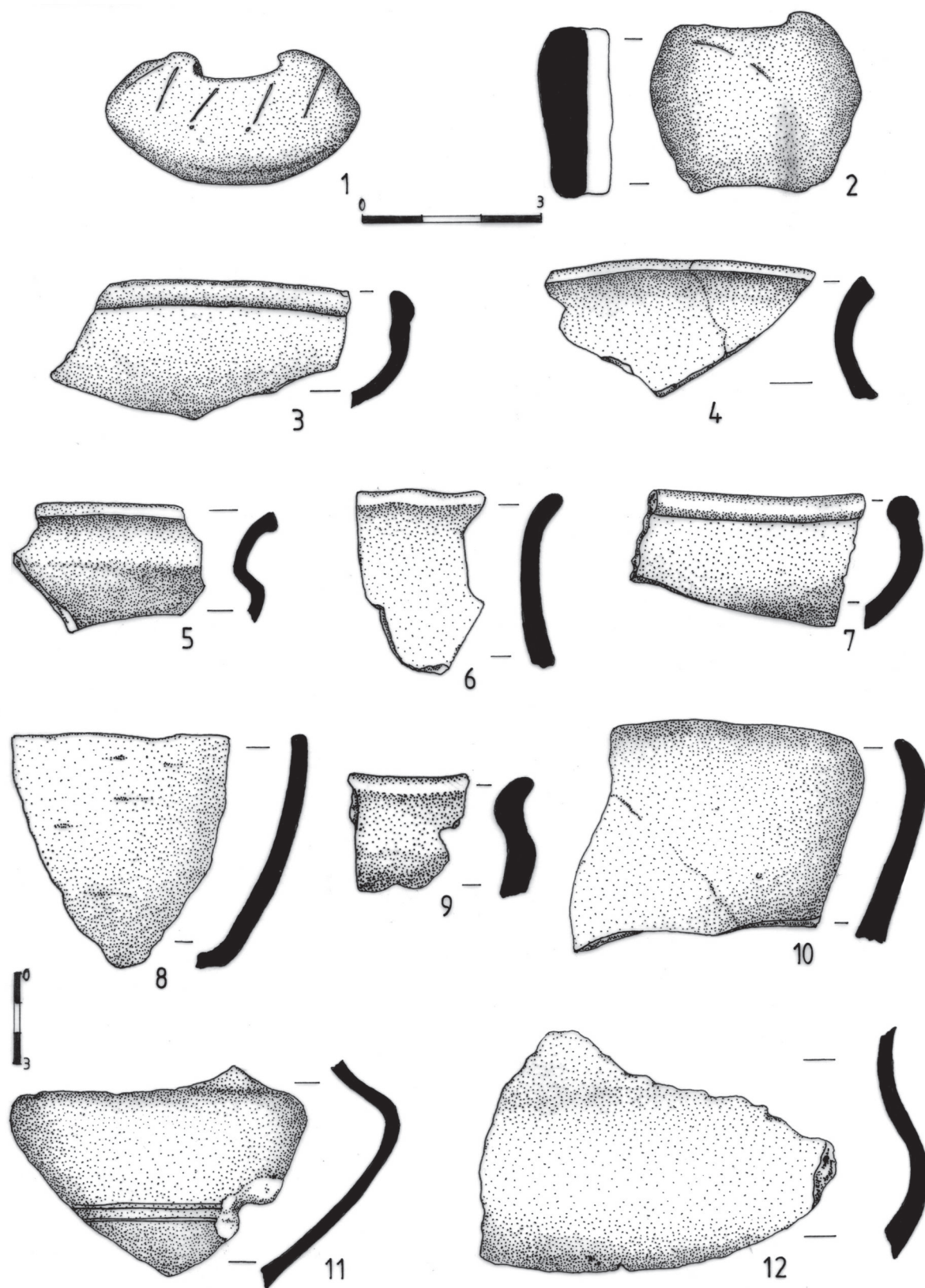

III. tábla. G. objektum. 1-2. M: 1:1, 3-12. M: 1:2

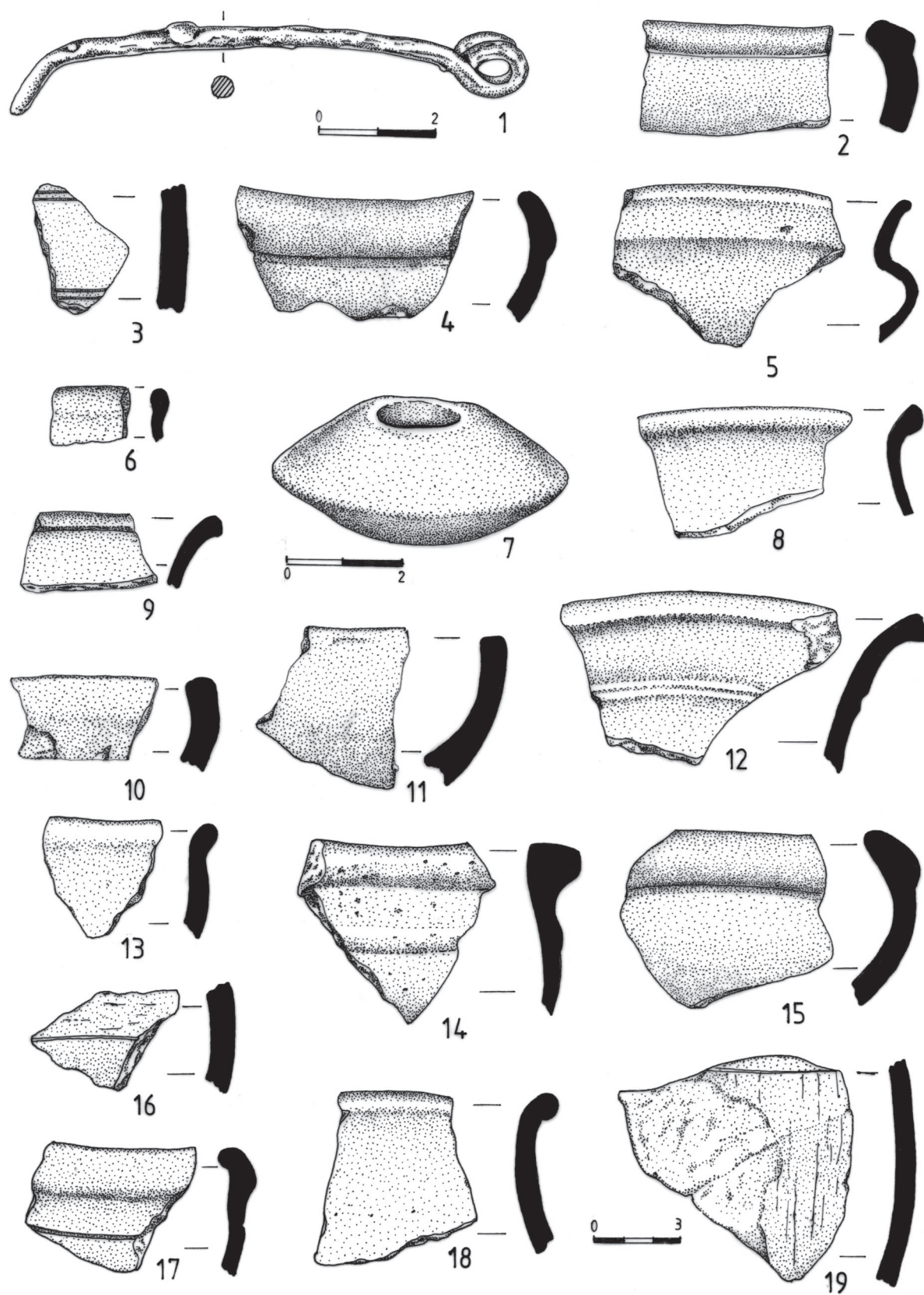

IV. tábla. J. objektum. 1, 7. M: 1:1, 2-6., 8-19. M 1:2



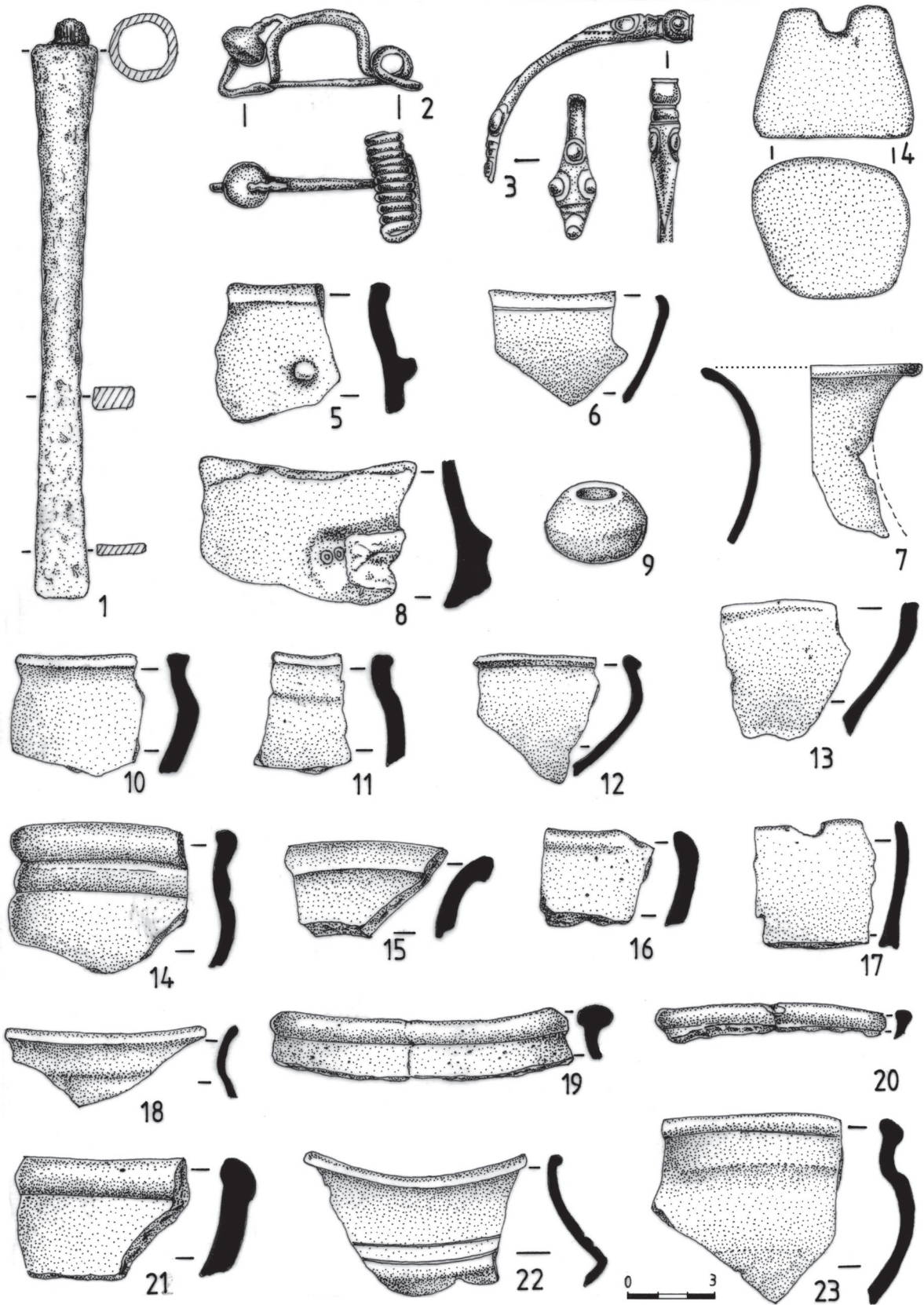

V. tábla. U. objektum. 1-3., 5., 8-11., 14-16. és 21. M: 1:2, 4., 6-7., 12-13., 17-20. és 22-23. M: 1:4.

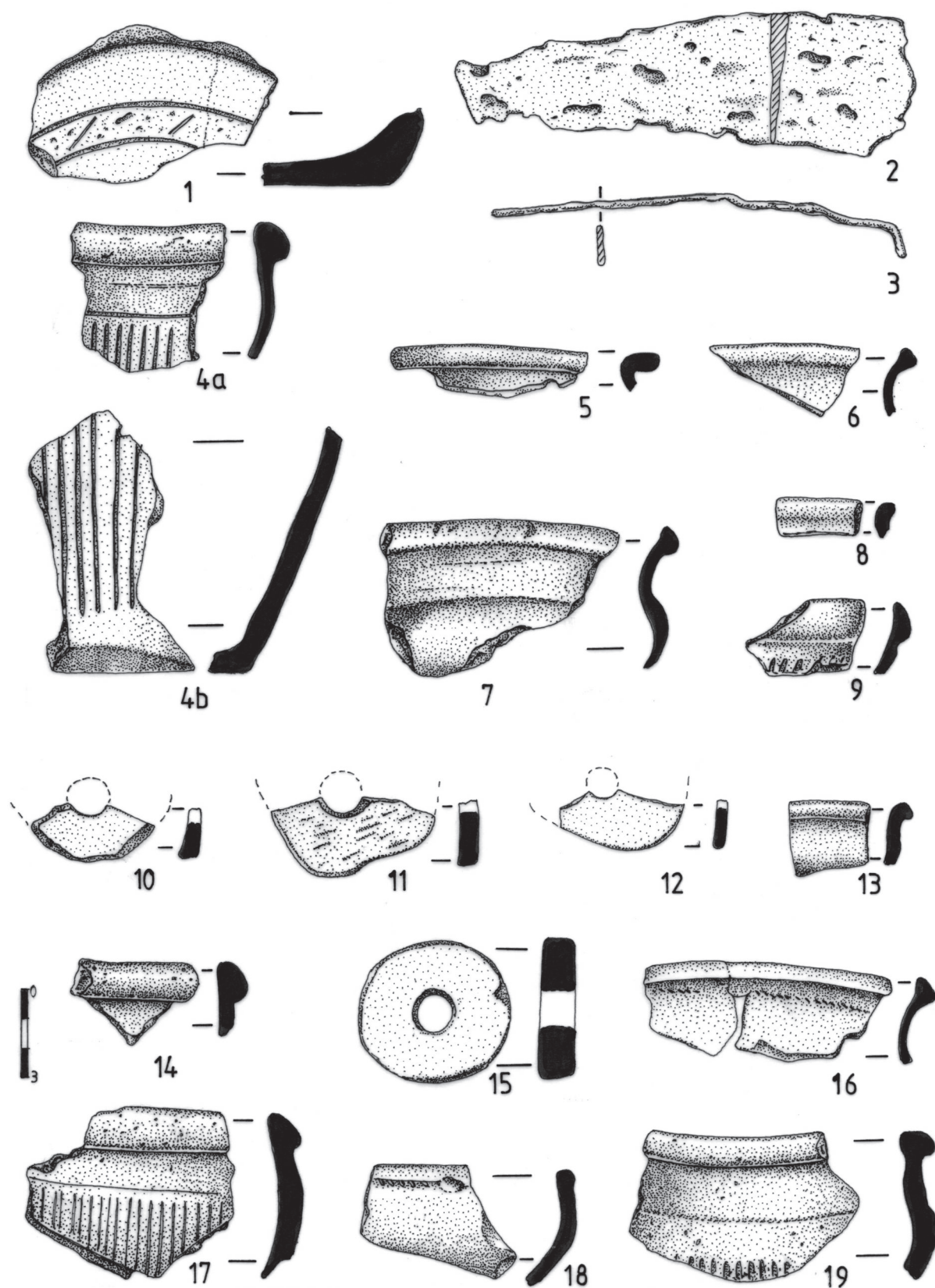

VI. tábla. 1-9. AE. objektum, 10-19. AI. objektum. 1., 4-19. M: 1:2, 2-3. M: 1:1

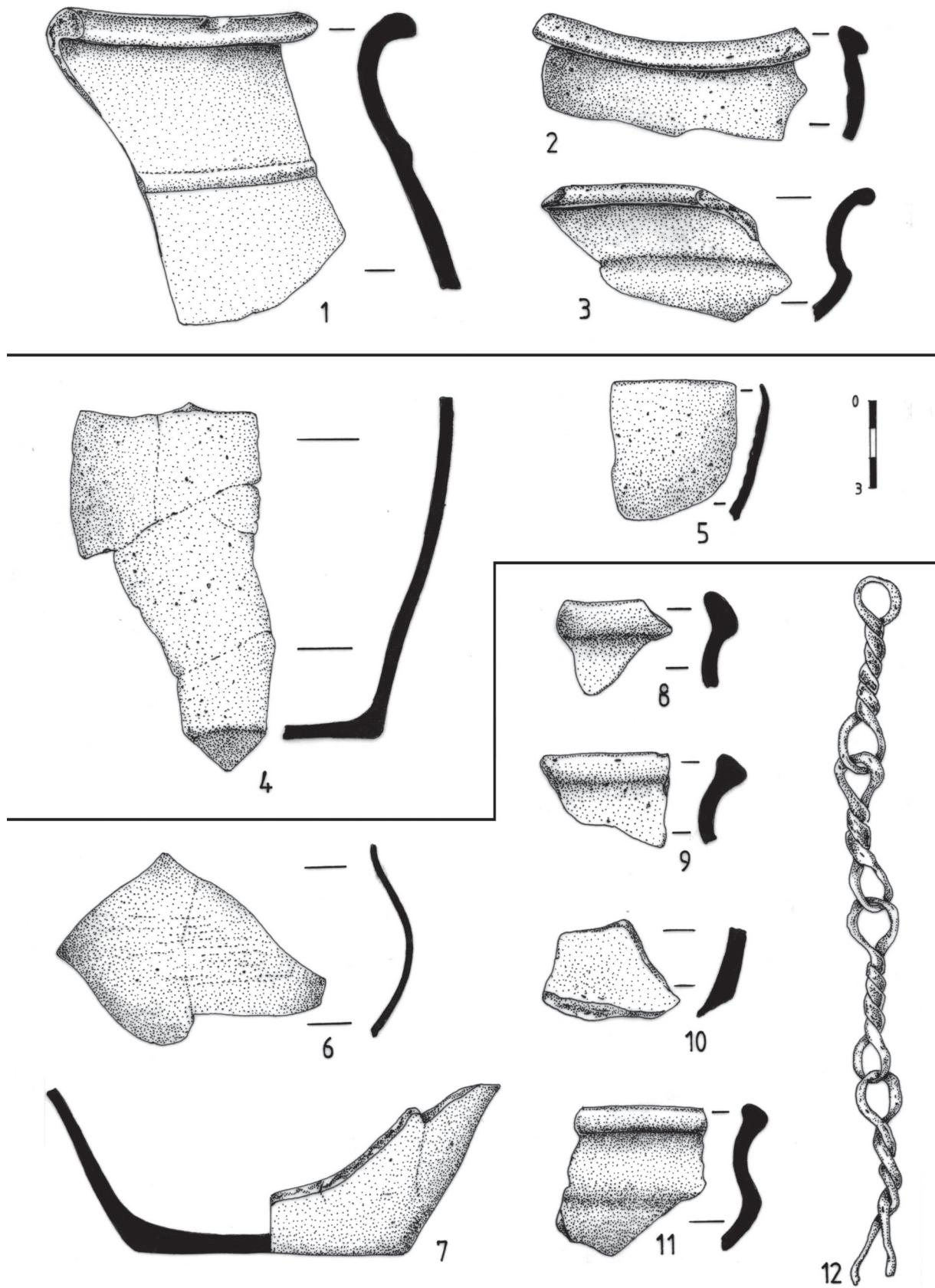

VII. tábla. 1-3. AI. objektum, 4-5. AJ. objektum, 5-12. AK. objektum.  
1-3., 7-12. M: 1:2, 4-5. M: 1:6, 6. M: 1:4

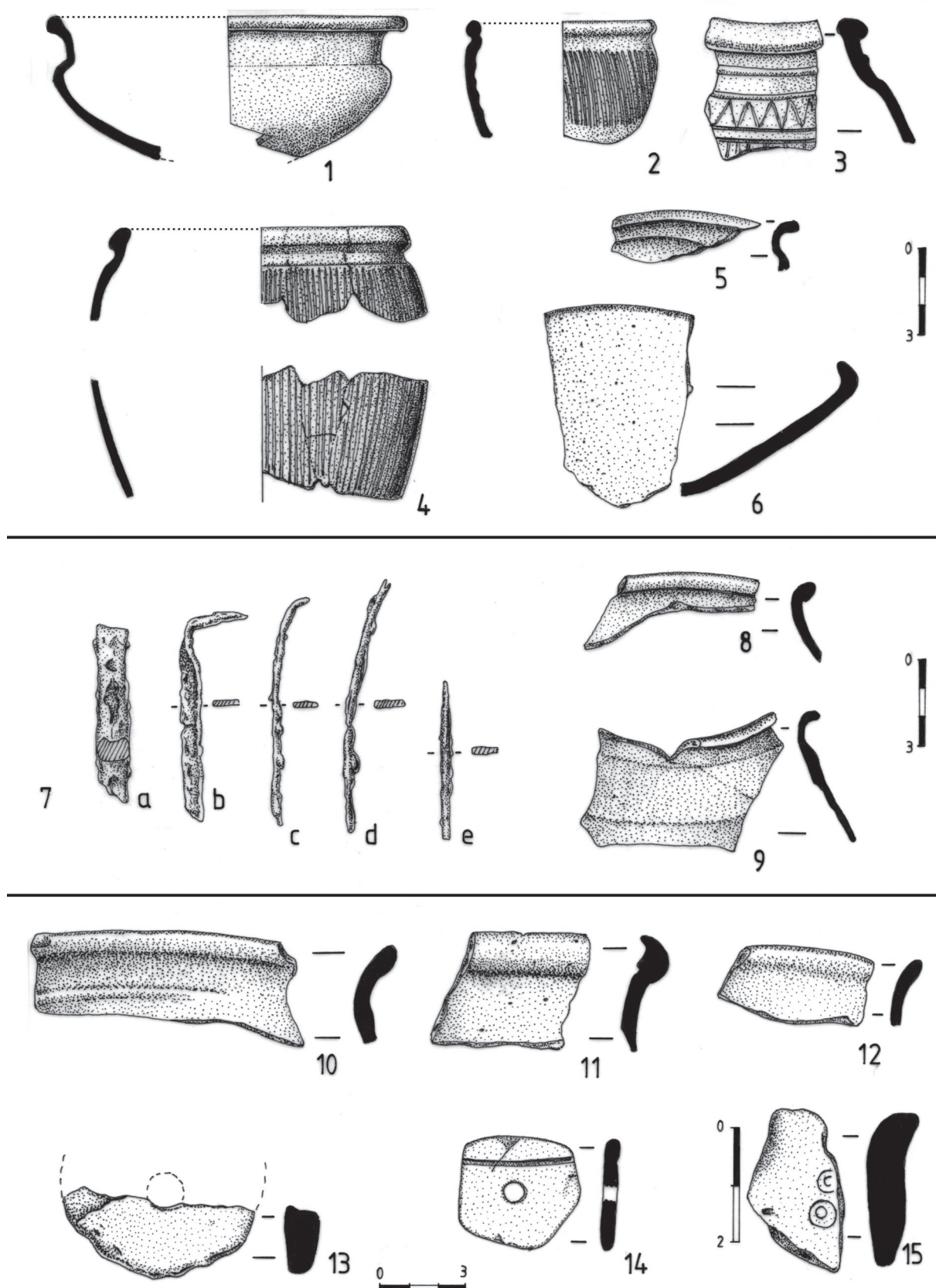

VIII. t. 1-6. A1. objektum, 7-9. A2. objektum, 10-15. szórvány.  
1-3., 5., 7., 10-15 M: 1:2, 4., 6. 1:6, 8-9. M: 1:4

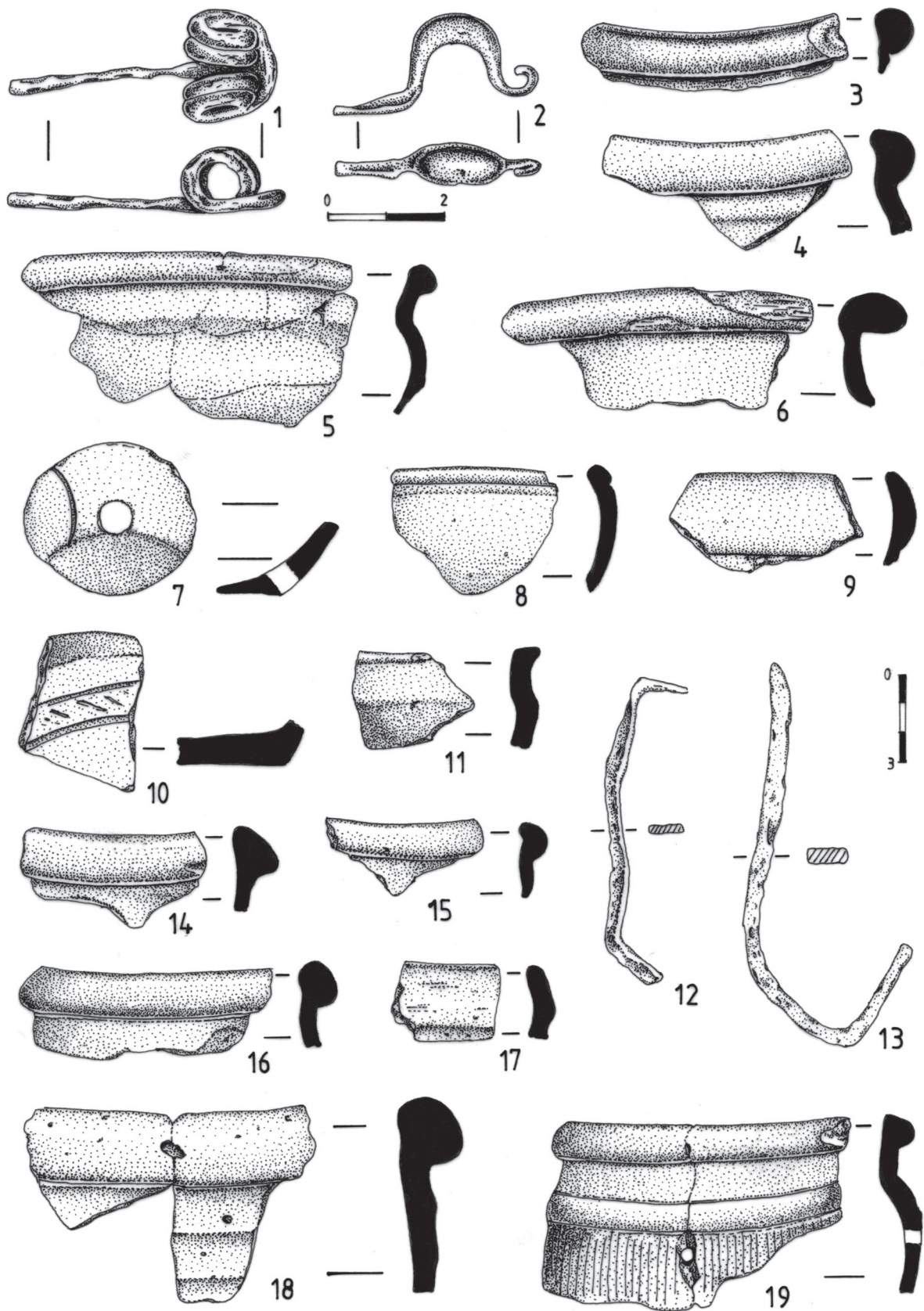

IX. tábla. Szórvány. 1-2., M: 1:1, 3-19. M: 1:2

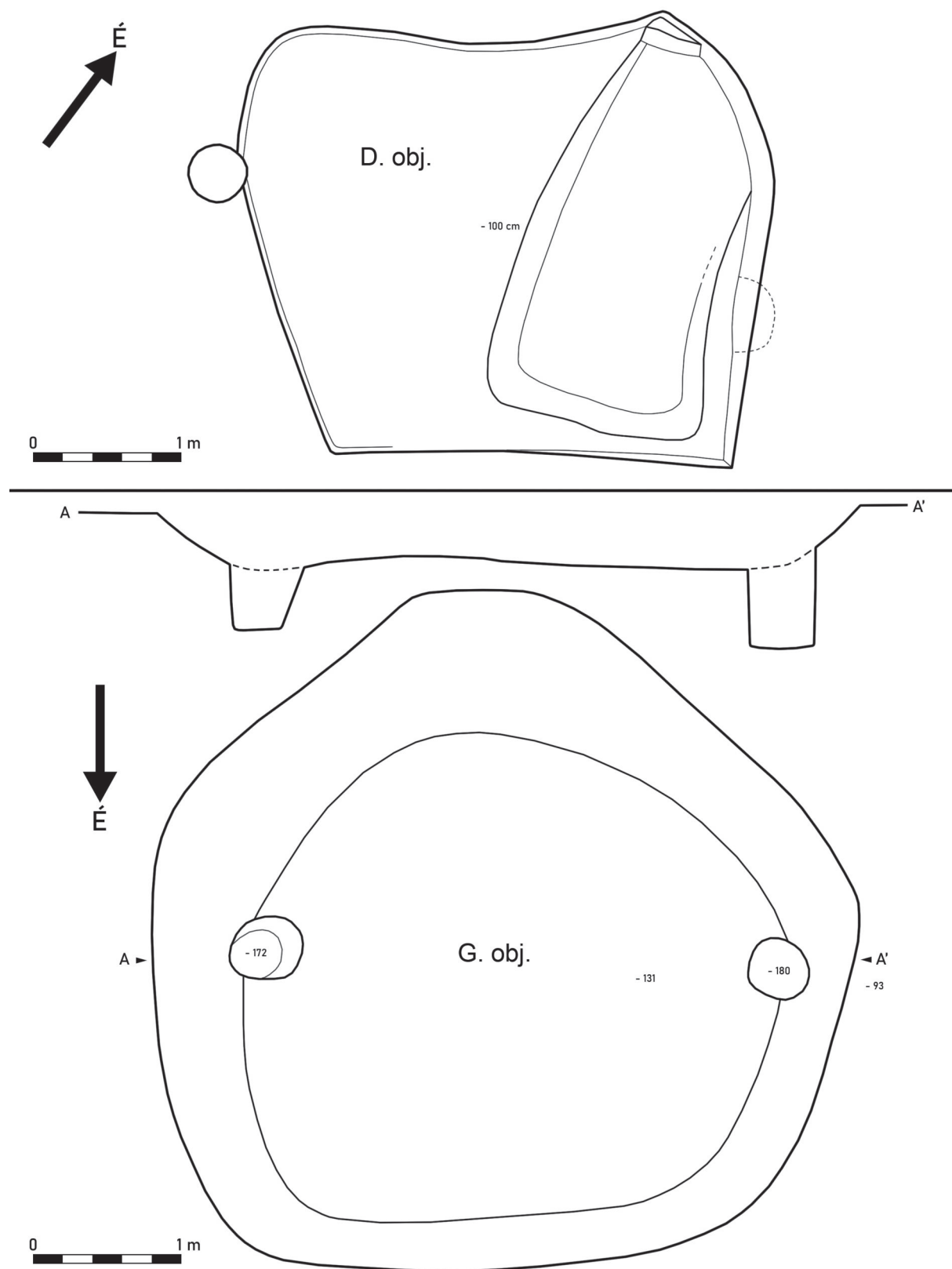

X. tábla D. és G. objektum

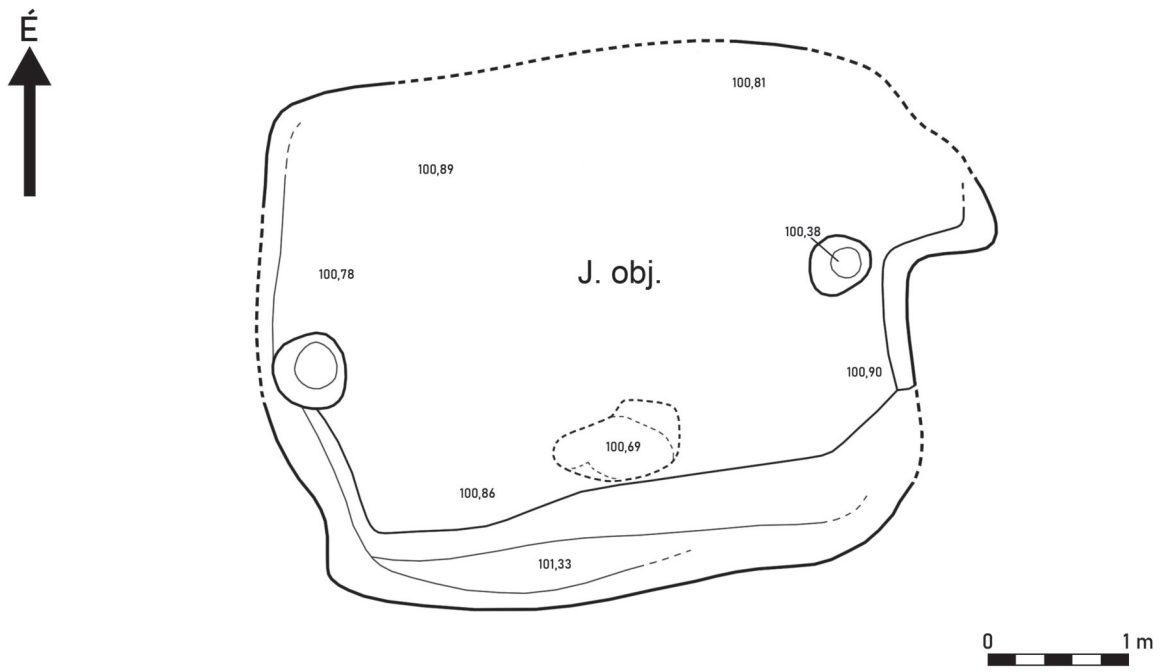
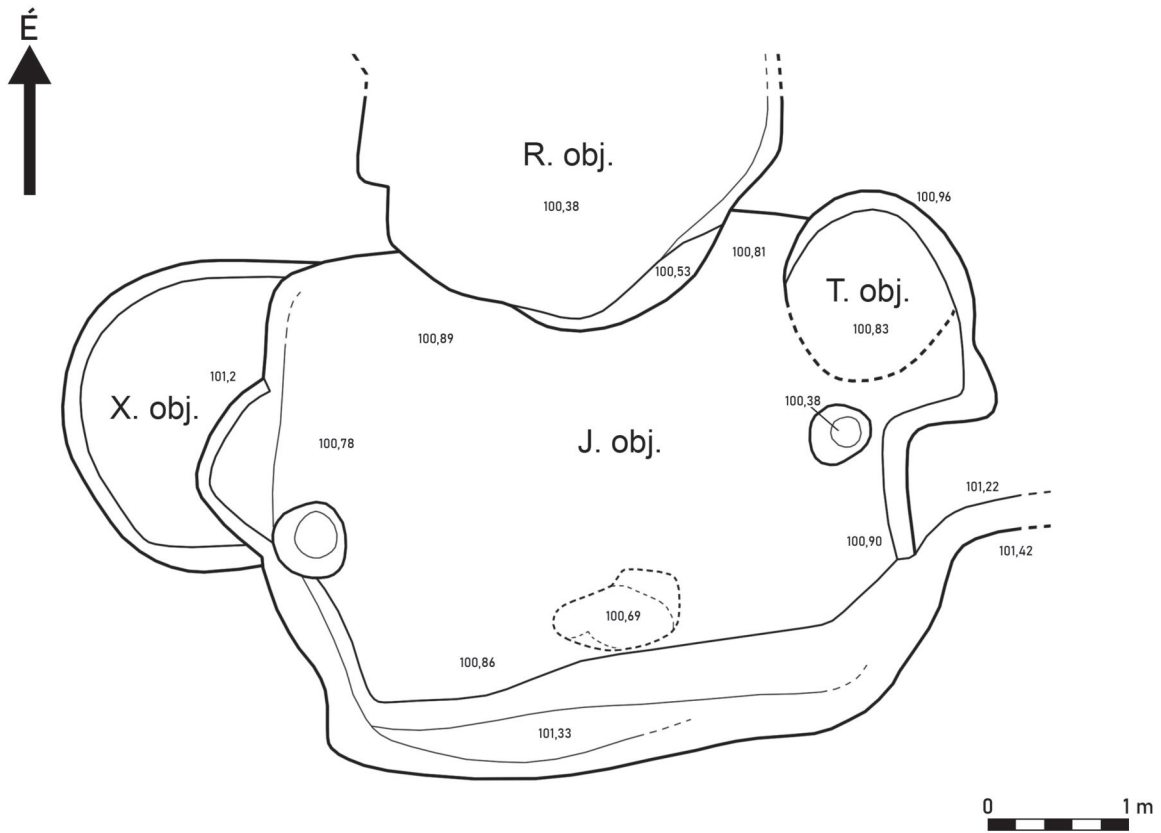

XI. tábla J. objektum

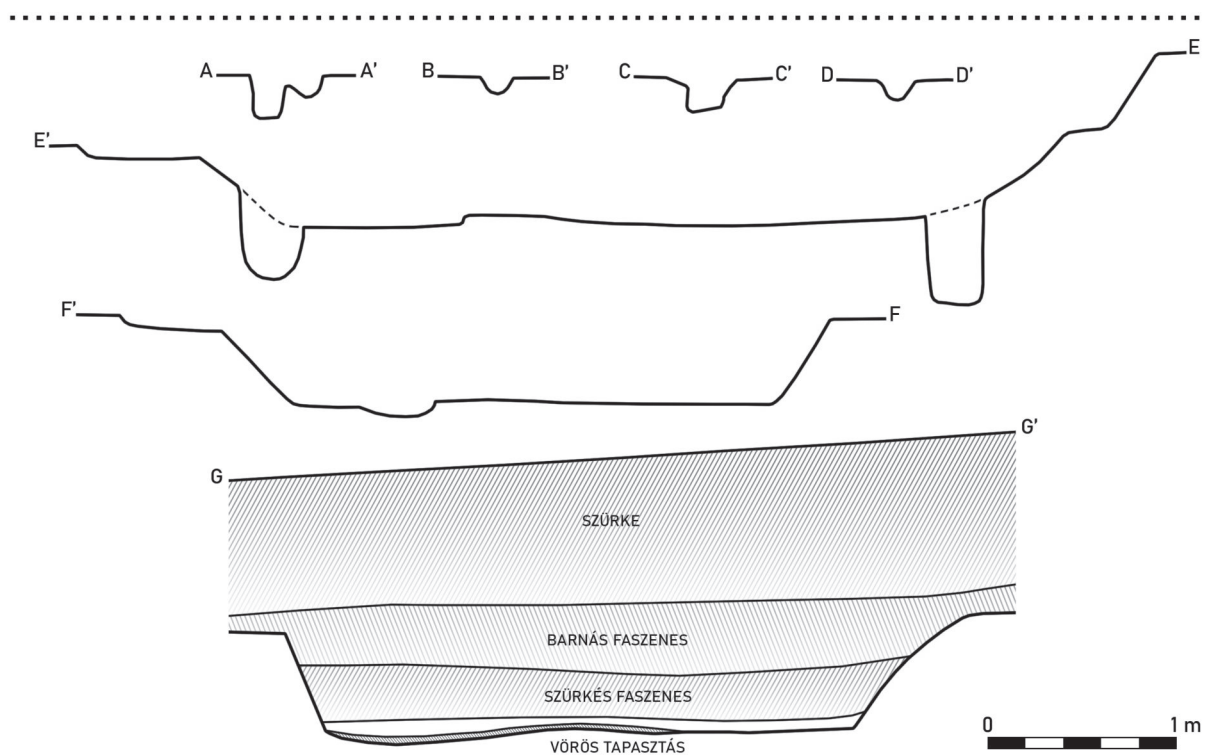
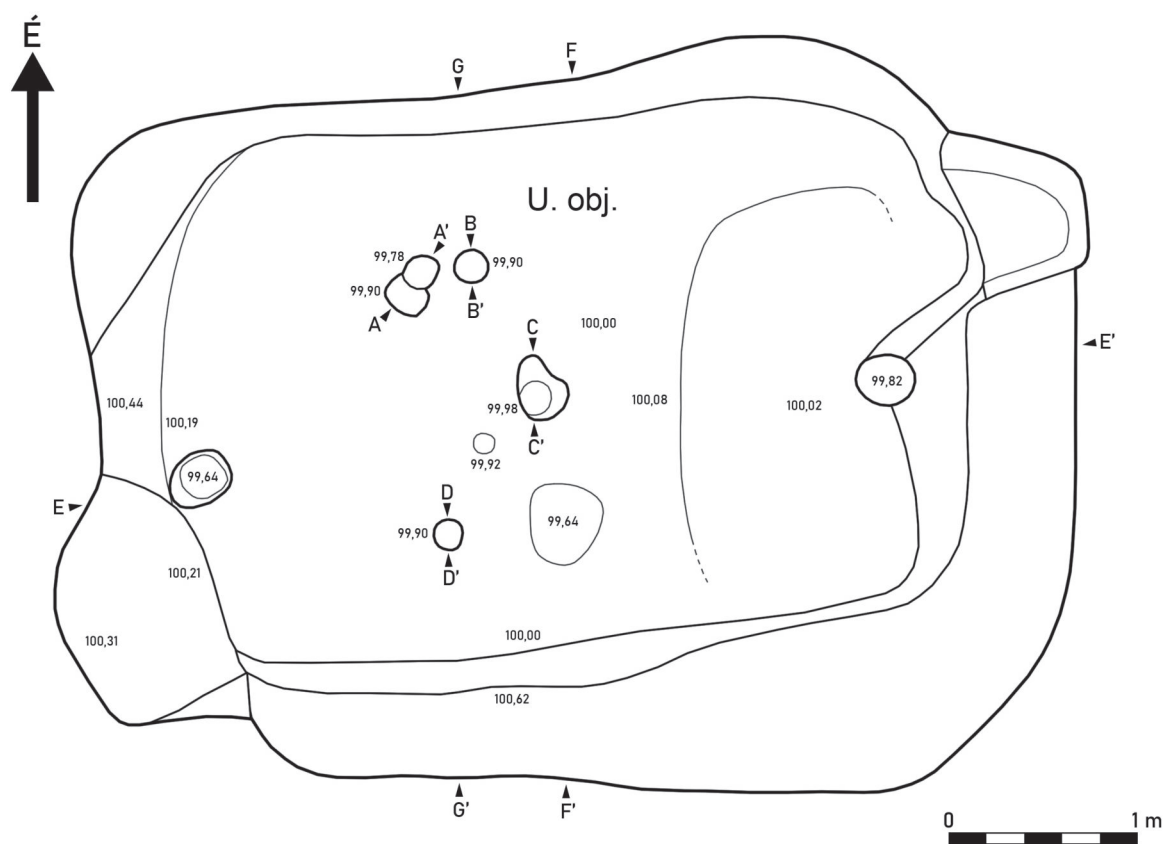

XII. tábla U. objektum



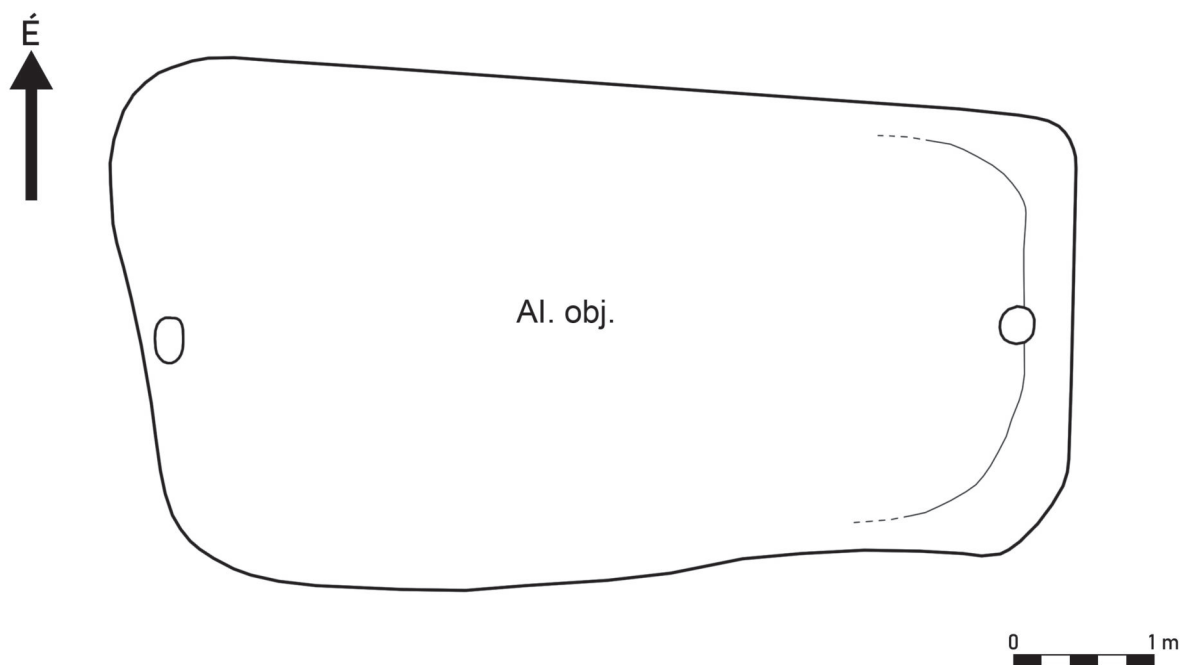
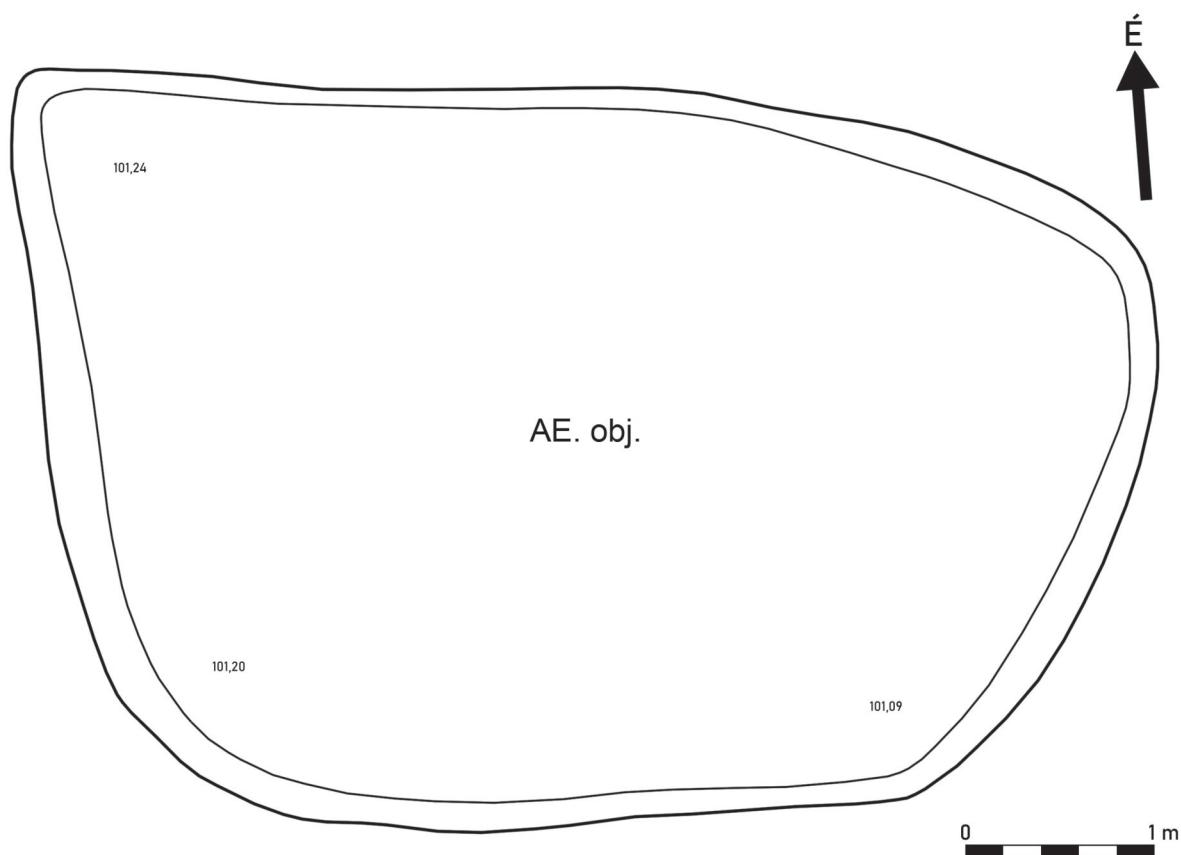

XIII. tábla AE. és AI. objektum

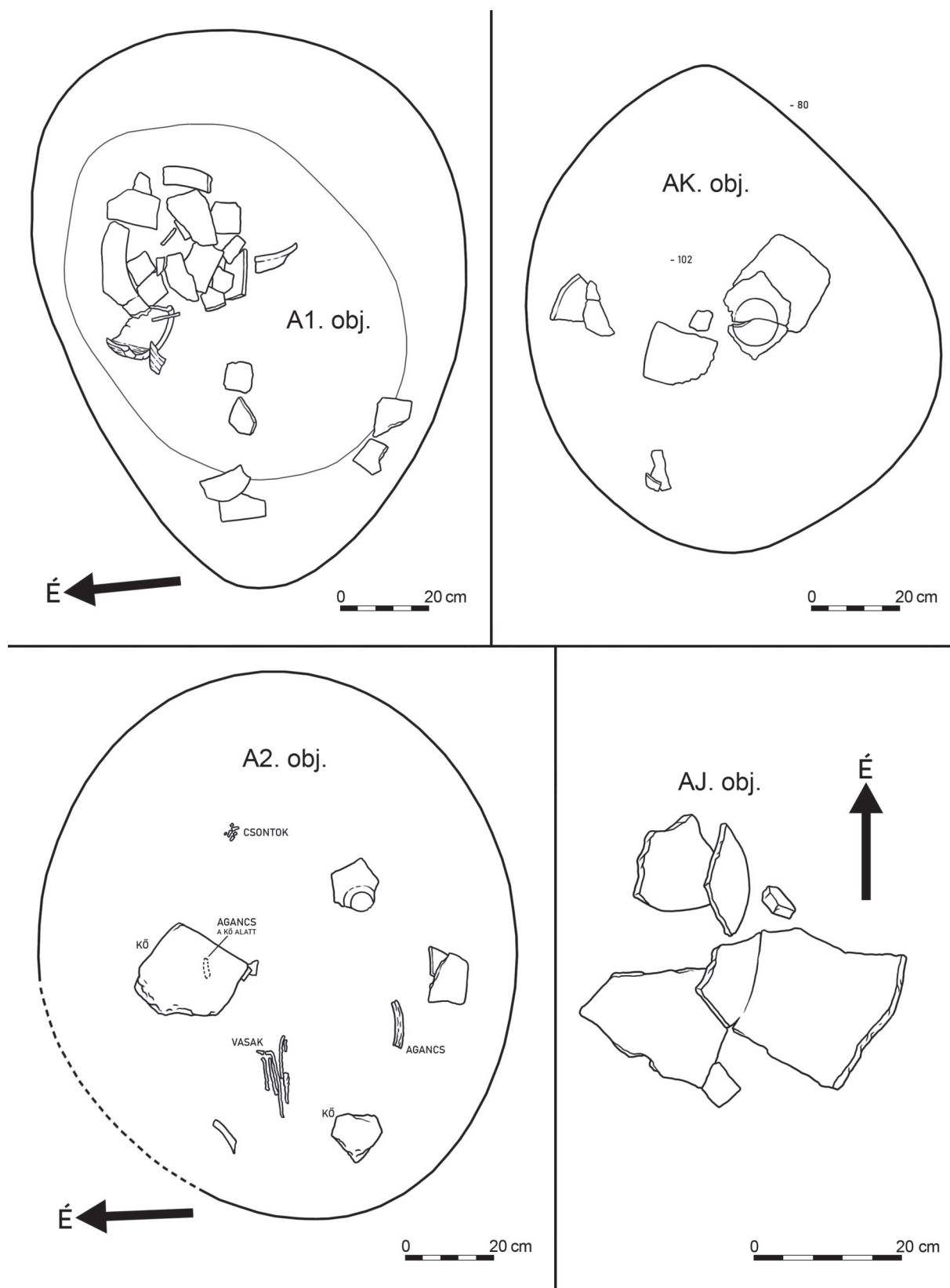

XIV. tábla AJ., AK. és A1-2. objektum

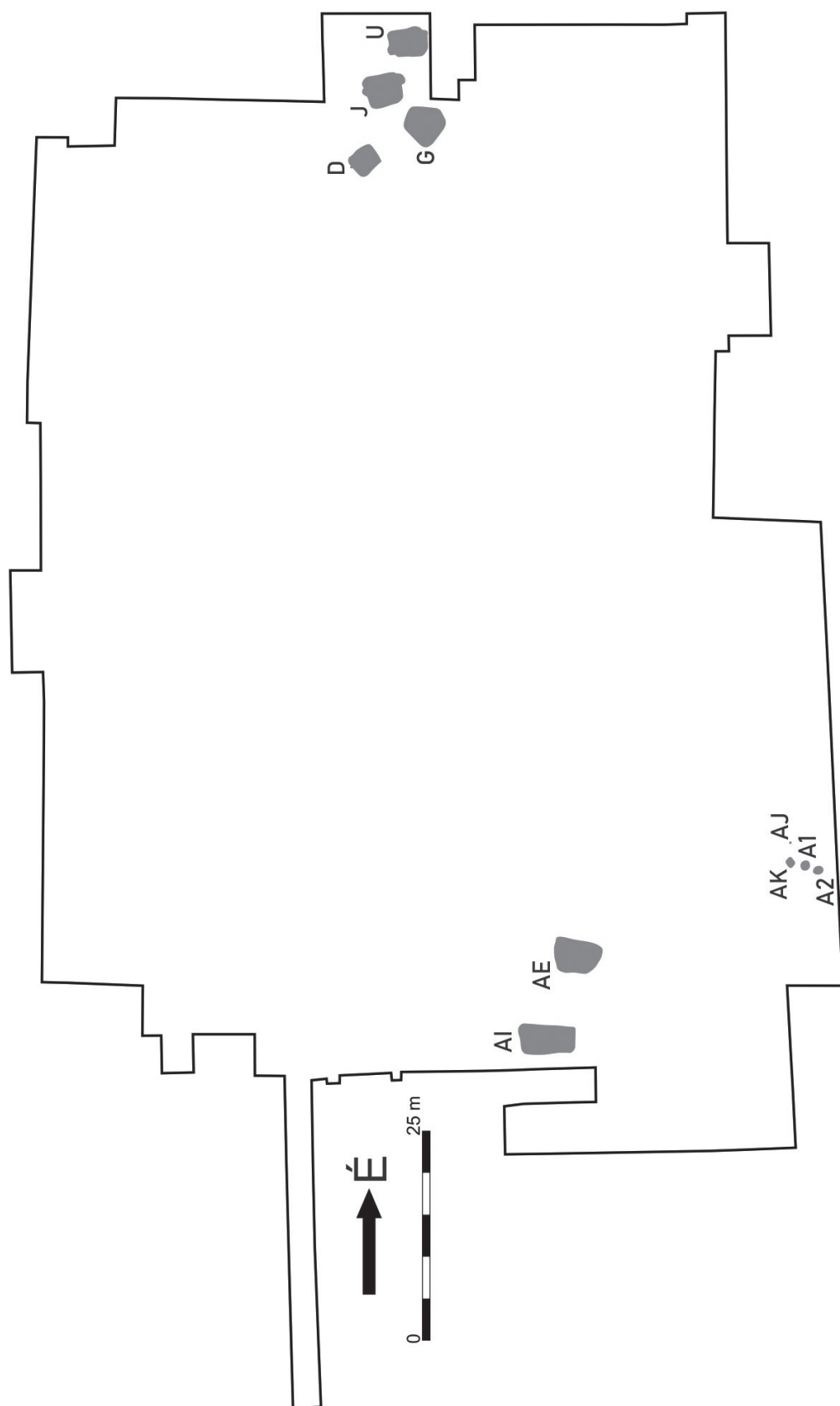

XV. tábla A vörsi kelta telep

