

Szolgálati használatra

Nyt. sz.: 014/1986.

~~TITKOS~~

27/04/11

27/04/11  
lap: 01  
86 0h 09

Nyt. sz.: 225

# HADTÁP BIZTOSÍTÁS

4



\* Titkos anyag alól felszabadítva  
MHHTPC 57 16/1984 sz. bizt.  
alapján (MK/18)  
93.10.06. Mauer tárn.

XVIII. ÉVFOLYAM  
1985. 4. SZÁM

MEGJELENIK NEGYEDÉVENKÉNT  
AZ MNHF-SÉG BELSŐ KIADVÁNYA

42/43

TITKOS

*„A hadtápbiztosítás magában foglalja mindazokat a rendszabályokat, amelyek a hadtáp megszervezésére, valamint a csapatok anyagi, technikai, egészségügyi és egyéb irányú biztosítására és kiszolgálására irányulnak.”*

(MN Harcászati Szabályzat [ho.-e.] 47. pont.)

# HADTÁPBIZTOSÍTÁS



1985

4

Készült: 650 példányban

Egy példány: 89 lap

Szerkeszti: a Szerkesztő Bizottság

A Szerkesztő Bizottság elnöke: Grézló Imre ezredes

Szerkesztőség: Bp. XIII., Dózsa György út 49/a MN HTP Törzs

Felelős szerkesztő: Tóth József alezredes

Felelős kiadó: Pártos János ezredes

# A HADTÁPBIZTOSÍTÁS ELMÉLETE

## A gazdálkodásról

*Dr. Lapos Mibály vezérőrnagy,  
a hadtudományok kandidátusa*

Az MN hadtápjá a takarékos és hatékony gazdálkodás megvalósítására mindig megfelelő figyelmet fordított. Ennek köszönhető, hogy a VI. ötéves terv célkitűzéseit teljesítettük, mely alapvetően abban jut kifejezésre, hogy a tervidőszakban meg tudtuk őrizni a személyi állomány ellátásában 1980-ban elért színvonalat, sőt helyenként, ha szerény mértékben is, de sikerült azt javítani.

Amellett, hogy a rendelkezésünkre bocsátott lehetőségekből biztosítani tudtuk az MN-el összhangban a hadtáp tervszerű és arányos fejlesztését, gazdálkodási rendünket számos tekintetben a takarékoság és hatékonyság irányában fejlesztettük. Gondoljunk csak a laktanyahadtáp, a diszpécserjellegű szállítások bevezetésére, az üzemanyag-felhasználás premizálására, a fegyveres testületek közötti együttműködés és az üdülőinkben nyújtott szolgáltatások fejlesztésére, valamint azokra az eredményekre, amelyeket a csapatainknál elérték a kiegészítő gazdaságok működése, a többmenüs étkeztetés bevezetése, a szolgáltatások bürokrácia mentes hozzáférhetőségének biztosítása tekintetében. Az elért eredmények meggyőzőek, ugyanakkor látni kell, hogy minden területen a hatékonyság fokozása terén még számos mobilizálatlan tartalékokkal rendelkezünk. Ez a tény, valamint az, hogy pártunk KB határozata alapján előtérbe került népgazdaságunk irányítási rendszerének továbbfejlesztése, kötelezővé teszi számunkra, hogy mind a központi, mind a közbeeső és csapattagozati gazdálkodási rendünket tökéletesítsük.

Mint közismert, pártunk 1968-ban határozatot hozott a gazdasági mechanizmus reformjára, amely szerint a változások elsődleges célja a társadalmi termelés hatékonyságának a növelése, tartalma pedig a gazdasági érdekeltségre alapozott cselekvés hatókörének bővítése.

A cél megvalósítását szolgáló eszközrendszer kialakításánál abból indultak ki, hogy a népgazdaság fejlődésében meghatározó szerepet betöltő népgazdasági tervezés szervesen összehangolható az áru és pénzvviszonyokkal és a cél elérhető közvetett, döntően közgazdasági szabályozó eszközök alkalmazásával is és a népgazdaság tervszerű irányításának nem elengedhetetlen feltétele a tervfeladatok vállalatokra történő közvetlen lebontása.

Ezek az elvi alapok az azóta eltelt időszakban beváltak.

*A gazdaságpolitika és gazdaságirányítási rendszer továbbfejlesztése szempontjából alapvető tanulságok:*

- a gazdaságirányítási rendszer továbbfejlesztésére vonatkozó határozatok megvalósítása tekintetében a késlekedés - különösen akkor, amikor a nemzetközi viszonyok romlanak - behozhatatlan veszteségeket és hátrányt idéz elő;

- a népgazdaság egyensúlyi helyzetének eredményei és tartós javítása csak a gazdaság teljesítőképségének, alkalmazkodásának lényeges fejlődésével, a termelés és termékszerkezet korszerűsítésével alaphozható meg.



A gazdaságunk helyzete és a világgazdaságban érvényesülő tendenciák elemzése alapján levonható az a következtetés, hogy helyzetünk stabilizálása szempontjából egyetlen lehetséges megoldás marad számunkra: gazdaságunk hatékonyságának és értékképző képességének fokozása. Ezt szolgálja a gazdaságirányítási rendszer továbbfejlesztése, mely lényegében nem más, mint átfogó intézkedési rendszer, amely kiterjed az irányítási rendszer egészére, a tervezésre, a gazdasági szabályozásra, az intézményi szervezeti rendszerre, az emberi alkotóképesség hatóereire.

A vonatkozó párhatarozatoknak és állami döntéseknek megfelelően a gazdaságirányítási rendszer olyan összehangolt továbbfejlesztésére van szükség, amely elősegíti az önálló vállalkozó jellegű aktív, dinamikus, innovatív-gazdálkodást és elősegíti a gazdaság belső tartalékai mozgósítását és érdekelte teszi a vállalati vezetést, a kollektívákat és az egyéneket a gazdálkodás hatékonyságának javításában.

Természetes, hogy ezen célkitűzések megvalósítása a gazdaság minden területére kihat, s mint ahogy utaltunk rá, az intézkedések átfogó megtételét igényli.

Nyilvánvaló az is, hogy a gazdaságirányítási rendszer továbbfejlesztése a hadsereget mint a társadalom egy részét is érinti. Megtélésünk szerint kettős feladat előtt állunk: egyrészt a felsőszintű gazdálkodást kell úgy korszerűsíteni, hogy az vállaljon garanciát a hadtápgazdálkodás körébe tartozó anyagok vonatkozásában az MN megbízható ellátására, másrészt olyan gazdálkodási, szabályozói rendszert kell kialakítani, amely biztosítja a takarékoságot és hatékonyságot a hadsereg belső gazdálkodásában, a csapatgazdálkodásban.

Ami a felsőszintű gazdálkodást illeti, tulajdonképpen a korszerűsítés vonatkozásában a minőségi és mennyiségi követelmények folyamatos érvényesítését kell hogy biztosítsa. Ezt elérni csak úgy tudjuk, ha összhangban a gazdaságirányítási rendszer fejlesztésével, az érdekeltségi rendszer elveit érvényesítjük, a kutatásfejlesztés tekintetében pedig egyértelműen a hadsereg érdekeit preferáljuk, azt saját kutatási és fejlesztési rendszerben valósítjuk meg, támaszkodva a népgazdaság megfelelő kutatóbázisaira, intézményeire. Sajátos helyzet alakult ki a ruházati szolgálat területén. A normagazdálkodást a pénzgazdálkodás váltotta fel. Kezdetben ez nagyon jó volt és jelentős megtakarítást eredményezett. Ma azonban ott tartunk, hogy az áremelkedés miatt állandóan „*futunk a pénzünk után*”, emiatt tendenciájában egy eladósodási folyamat részesei vagyunk (eladósodik a csapat, eladósodik a ruházati szolgálat), mely együtt jár a hadászati készleteink feltöltöttségi szintjeinek folyamatos csökkentésével is. Felvetődik a kérdés, térjünk-e vissza a normagazdálkodáshoz. Gondolom ez nem célravezető út. Célravezető az, ha az illetékes állami szervek honorálják a hadseregnek azt a kezdeményezését, amely jelentős megtakarításokat eredményezett, még pedig úgy, hogy a reális költségnövekedést minden különösebb „harc” nélkül garantálják.

A gazdaságirányítási rendszer továbbfejlesztése nem kisebb követelményeket támaszt a HDS belső gazdálkodási rendszerével szemben sem.

E vonatkozásban abból kell kiindulni, hogy az MN hadtápjában a gazdálkodás szervezése és végrehajtása kettős irányultságú. Egyrészt arra irányul, hogy biztosítsa az MN alaprendeltetésének eredményes teljesítéséhez szükséges hadtáp feltételeket, amely alapvetően a harcászati és kiképzés hadtáp feltételeinek megteremtését jelenti, másrészt gondoskodik a személyi állomány olyan szintű ellátásáról, amely méltó azokhoz a feladatokhoz, amelyeket megold.

E célokból következik, hogy a hadtápgazdálkodás hatékonysága is kettős értelmet kap. A kiképzés, harcászati és mozgósítás hadtápbiztosítása tekintetében a hatékonyság azt jelenti, hogy a célkitűzéseinket minél olcsóbban és minél kevesebb erő és eszköz ráfordításával tudjuk elérni, ami a személyi állomány részére nyújtandó szolgáltatásokat illeti. Itt az alapvető cél az, hogy a rendelkezésre álló lehetőségekből minőségben és mennyiségben a maximális ellátást tudjuk nyújtani részükre. Egyszerűen kifejezve az élelmezési normából nem akarunk takarékoskodni (időlegesen lehet), hanem a célunk az, hogy a norma nyújtotta lehetőségeket maximálisan kihasználjuk, s a személyi állomány részére minőségben és mennyiségben kifogástalan élelmezést biztosítsunk.

E tekintetben sok még a tennivalónk és a tartalékunk. Úgy gondoljuk, hogy akkor járunk el helyesen, ha tennivalóinkat a gazdaságirányítási rendszer továbbfejlesztésének célkitűzésével összhangban vizsgáljuk.

Ha pontokba foglaljuk, a gazdaságirányítási rendszer továbbfejlesztésének első alapvető feladata:

- az önálló vállalkozó jellegű, aktív, dinamikus és innovatív gazdálkodás megvalósítása.

Ez alapvetően azt követeli tőlünk, hogy tovább növeljük a különböző gazdálkodó egységek önállóságát, amely a döntés és a felelősség összhangján alapszik. A gyakorlatban nem másról van szó, mint arról, hogy a különböző vezetők legyenek felruházva önálló döntési hatáskörrel, amely erőteljesen helyezze kilátásba különböző esetekre a szigorú felelősségrevonást is. Más szóval: legyen jog, de legyen felelősség is. Ezzel párhuzamosan arra kell ösztönözni, nevelni szakembereinket, hogy aktív és dinamikus munkamódszerek alkalmazásával állandóan készen legyenek a gazdálkodás különböző kedvező lehetőségeinek kihasználására. Figyeljék a gazdaságban érvényesülő tendenciákat, a bátor vállalkozással, esetenként kockázatvállalással is mobilizálják a lehetséges tartalékokat. Tanítsuk meg őket arra, hogy a gazdasági döntéseik szerves része legyen az elemzés, a szükséges gazdaságossági számítások elvégzése, melyek alapján hosszabb távon is előrelátható a meghozandó döntések kihatása. E tekintetben ma már nélkülözhetetlen a számítástechnikai eszközök széles körű alkalmazása. Ha e vonatkozásban helyzetünket áttekintjük, akkor megállapíthatjuk, hogy már sok mindent tettünk, azonban ez nem elég, tovább kell lépünk és gyorsan, ugyanakkor azt is megállapíthatjuk, hogy még azokat a lehetőségeket sem használjuk ki, amelyekkel rendelkezünk. Ennek pedig az alapvető oka, hogy nem fordítottunk megfelelő figyelmet arra, hogy a törzseket felkészítsük a számítástechnikai eszközök befogadására. Miután a számítástechnikai eszközök a hadtáp valamennyi tagozatában megjelentek, tovább nem halasztható feladatnak kell tekinteni mulasztásaink bepótlását. Ha ezzel kapcsolatban lehet valamit javasolni, azt tartjuk célszerűnek, ha ezt a „pótlást” egységszinten kezdjük, mégpedig ilyen kérdések tisztázásával: milyen lehetőségeket adna számukra a számítástechnikai eszközök alkalmazása; mit ad jelenleg; a lehetőség és a valóság közötti eltérés oka; mit kell tennünk annak érdekében, hogy a lehetőség és valóság közötti eltérést a minimálisra csökkentsük; s végül, milyen területeken – a vezetés tekintetében – kell új stílust, új módszereket alkalmazni. Ha ezt egységszinten elvégeztük, célszerű ha a fentiekben ajánlott módszer szerint szakszolgáltatónként a munkát magasabb egységeknél folytatjuk. A gépi feltételek javulásával együtt intenzíven folytatni kell gazdasági információ számítástechnikai eszközökre és korszerű adatátviteli rendszerre támaszkodó módjának a kialakítását.

A gazdaságirányítási rendszer továbbfejlesztésének ilyen következő alapvető feladata:

- a gazdálkodás belső tartalékai mobilizálásának elősegítése; a különböző kollektívák és egyének érdekeltségi rendszerének kialakítása a gazdálkodás hatékonyságának javításában.

Erre vonatkozóan számos jó példával rendelkezünk. Gondoljunk csak a kisegítő gazdaságokra, vagy az üzemanyag-takarékosság premizálására. Ezek azonban még csak a kezdeti lépéseket jelentik. Az előrelépést e tekintetben csak az biztosítja, ha bátran „megeresztjük a fantáziánkat”.

Az érdekeltségi rendszer kifejlesztése szempontjából fontos feladatnak kell tekinteni gazdálkodási szabályozóink felülvizsgálatát, módosítását. Ha a gyakorlati tapasztalatokat figyelembe vesszük, akkor nyugodtan mondhatjuk, hogy e tekintetben valamennyi szolgálat részére aktuális feladat a szabályozók módosítása. Követendő módszernek ajánljuk, ha szolgálatonként áttekintjük az érvényben levő szabályozóinkat a következők szerint: 1. Az érvényben levő szabályozó(k) rendeltetése, alkalmazásuk célja; 2. Mennyiben töltik be a szerepüket; 3. Mennyiben alkalmasak a gazdálkodás továbbfejlesztésének ösztönzésére; 4. Mennyiben kell azokat módosítani; 5. Milyen új szabályozók alkalmazása szükséges.

A gazdálkodást felső szintről irányító szervezetek fontos feladata, hogy az érvényben levő szabályozókat – nem tekintve öröknek – állandóan figyeljék hatásukat, s időben tegyék meg az intéz-

kedéseket ott, ahol az szükséges, azért hogy a szabályozók ne gátolják, hanem folyamatosan fejtsék ki hatásukat a gazdálkodás takarékos és hatékony megvalósítására. Nagy segítséget jelentene a gyakorlati szakemberek számára, ha valaki, vagy valakik vállalkoznának a katonai közgazdasági kisszótár összeállítására és kiadására.

A gazdálkodási rendszerünk hatékonyságának növelése érdekében még számos teendőről lehetne szólni. A már érintett területeken kívül még egy kérdéssel foglalkozunk: *A gazdálkodás vezető és végrehajtó személyi állományának felkészítése, folyamatos nevelése, tanítása a jó tapasztalatok általánosítása.* E tekintetben abból az alapállásból kell kiindulni, hogy feladataink mozdítóerői, végrehajtói maguk az emberek. Hogy hogyan hajtsuk végre azokat, az döntő mértékben attól függ, hogy mennyiben vannak felkészítve feladatainak végrehajtására. Ha másképpen fogalmazunk, akkor nyugodtan mondhatjuk azt, hogy feladataink igényesebb végrehajtása tekintetében még jelentős tartalékokkal rendelkezünk. Csupán az szükséges, hogy legyünk figyelmesebbek az emberek iránt, gondoskodjunk elméleti fejlesztésükről, felkészítésükről. Sajnos azt kell mondani, hogy e vonatkozásban gyakorlati tevékenységünkben sok még a formalitás. Nem az szükséges, hogy a Tőkét tanulmányozzuk, hanem az, hogy a szocialista közgazdaságtan alapvető tételeit a katonai gazdálkodás területére aktualizáljuk. Ez a tevékenység a témák differenciált megközelítését igényli, mégpedig annak megfelelően, hogy a kérdések tanulmányozása a gazdálkodás milyen szintjén történik, a gazdálkodás adott szintjének mi az alaprendeltetése. *Pl.: a piac szerepének és hatásának tanulmányozása egész más szempontból szükséges a felsőszinten a középírányító szerveknél és végrehajtó tagozatokban.*

A személyi állomány alapos szakmai felkészültsége mellett *fontos szerepe van a politikai felkészülésnek.* Pártszervezeteink mindig nagy figyelmet fordítottak a gazdálkodás szervezésére és irányítására. Különböző fórumokon rendszeresen napirendre tűzték a gazdálkodás elemzését, a személyi állomány részére nyújtott szolgáltatások megvalósulását és meghatározták a kommunisták ezzel kapcsolatos feladatait. Napjainkban a gazdaságirányítási rendszer továbbfejlesztésének időszakában azt kérjük a pártszervezetektől, hogy a gazdálkodás fenti módszerek szerinti elemzése mellett bátorítsák, támogassák szakembereinket annak érdekében, *hogy merjenek újítani, új módon dolgozni,* melynek végső soron a hatékonyabb és takarékosabb gazdálkodás megvalósulásában, valamint a szolgáltatások színvonalának javulásában kell realizálnia.

A takarékos és hatékony gazdálkodásra való törekvés jó példáját szolgálja a fegyveres erők hadtáp anyagi és technikai szervei közötti együttműködés. A vonatkozó HB határozat még csak alig néhány éves, de máris – ha még csak kezdetiek is – vannak komoly eredményeink. Ez pedig azzal magyarázható, hogy az érintett szervek alapvetően megértették, hogy a jó együttműködés, a fejlesztési feladatok közös megoldása, a meglévő kapacitások, a szolgáltatások közös igénybevétele olcsóbbá, hatékonyabbá teszi létünket.

*Néhány példa eredményeinkről:*

*A raktárgazdálkodás területén,* amelyet az MN Hadtápfőnökség koordinál, az együttműködés kellőképpen szabályozott.

Az együtt-tárolás a hadtápanyagok közül üzemanyagokból és ruházati anyagokból a jelentősebb. Például: az MN 1. Üzemanyag-raktár „M” üzemanyagot tárol a Bács-Kiskun megyei Rendőr-főkapitányság részére, az MN Ruházati Ellátó Központ ruházati anyagot a BM, illetve az IM Bűntetvégrehajtási Országos Parancsnokság szervei részére. Ezeket azonban csak kezdeti eredménynek tekinthetjük.

*A bevezetett díszpécs-rendszerű szállítás, az anyagmozgatás és rakodásgépesítés, a konténeres szállítás is együttműködési lehetőségeket kínál.* A szállítások közös tervezése, szervezése és végrehajtása, a közlekedési szaktechnikai eszközök (rakodógépek, egységtrakományképző eszközök) kölcsönös igénybevétele területén az elmúlt években kezdeti eredmények születtek. Tulajdonképpen az együttműködés lehetőségei megteremtődtek.

*A csapatok egészségügyi alapellátása, a megelőzés, gyógyítás, utókezelés területén is jelentős*

eredményekről adhatunk számot. Az MN gyógyító intézeteiben 1983-ban 1314, 1984-ben 1276 főt ápoltak a társfegyveres szervek tagjai és hozzátartozói közül. Az MN hévízi, valamint balatonfüredi szanatóriumában évente a BM részére 238, a MOP részére 212, a Büntetésvégrehajtási Országos Parancsnokság részére 102 fő járóbeteg gyógykezelést ugyancsak mi látjuk el – a határőrséget a tartalékos orvosokkal.

*Szoros a kapcsolat a HM és BM között az élelmezési gazdálkodás egyeztetése, egységesítése terén. Főnökségünk látja el szakmai segédletekkel (ételrecept gyűjtemény) a határőr egységeket. Az MN és az IM büntetésvégrehajtó területi szervei több helyen is közös kiségitő gazdaságot üzemeltetnek.*

Az a tény, hogy *korszerűsödött ruházati rendszerünk, a textiltisztító és javító szolgáltatás*, ugyancsak segítette közös munkánkat. Itt olyan szoros és gyümölcsöző együttműködés alakult ki, amely más területre és példaként szolgálhat. A MILTEXT-et kell kiemelni, mely biztosítja a ruházat közös fejlesztését, s megoldottuk a BM khaki egyenruhás állománya ruházati ellátását, a Katonai Ruházati Boltok együttes működtetésével.

*Jó példája – megítélésünk szerint – az együttműködésnek az, hogy az MN rendszeresen átadja az IM Büntetésvégrehajtó Országos Parancsnokságnak a rendszerből kivont, de még további felhasználásra alkalmas ruházati és felszerelési cikkeket.*

Az MN üzemanyag szolgálata a már említett együtt-tárolás mellett a BM légirendszert részére üzemanyag-beszerezésben több alkalommal segítséget nyújtott. Ugyancsak az együttműködés példaként említem, hogy a BM-, a Vám- és Pénzügyőrség, illetve a Büntetésvégrehajtó szervek részére segítettük az MN-ben bevált ÁFOR üzemanyag-utalvány rendszeresítését.

*Bölcsődei-óvodai szolgáltatásaink keretében jelenleg is közösen üzemeltetünk gyermekintézményeket a BM-el, illetve oldja meg a két testület saját üzemeltetésű gyermekintézményeiben a társfegyveres szervek tagjai gyermekeinek elhelyezését. Az MN és a MOP között üdültetési cseremegállapodás van érvényben, kölcsönös a segítség az együttműködő szervek hozzátartozóinak foglalkoztatása terén is.*

Az eredmények mellett látjuk azt, hogy még jelentős mobilizálatlan tartalékokkal rendelkezünk.

#### *Néhány gondolat a jövőbeni tennivalókról*

A hadtáp részéről az eddigi együttműködési készséget, a nyújtott szolgáltatásokat mennyiségben és minőségben továbbra is célszerűnek tartjuk, biztosítjuk, sőt néhány területen növelhetjük is azokat a kölcsönös érdekeltég figyelembevételével.

Így elsősorban a ruházati ellátás területén kölcsönös „*közteherbivitel*” fejleszthetjük a Katonai Ruházati Bolthálózatot. Szükségesnek tartjuk – erre a HB is kötelez bennünket – ismételten megvizsgálni, hogy a nagyobb városokban közös ruházati boltot üzemeltessünk – az MN meglévő boltjaiból néhány alkalmas erre – illetve ahol szükséges, új boltok közös beruházását és működtetését kellene megvalósítani. A közös fejlesztésre jó alkalom kínálkozik például Pécsen.

Mint ismert, az MN-ben igen jó hatásokkal működő textiltisztító és javító üzemi hálózat épült ki. Ezek kapacitásának mintegy 8%-át a társfegyveres testületek – alapvetően a Belügyminisztérium és a Munkásőrség – kötik le. Ez alacsony mutató, lehetőségeink nagyobbak, többet tudunk nyújtani e téren is.

Az élelmezés területén az eddigi lehetőségek mellett félkész és készétel konzerveket térítés ellenében nagyobb mennyiségben tudunk biztosítani. Célszerűnek látszik a kiségitő gazdaságok közös fejlesztése, a földterületek közös hasznosítása. Továbbra is lehetőséget látunk a nagy létszámú BM HŐR egységek központi élelmezési tárintézeteinkből történő ellátására.

Az egészségügyi szolgálatunk a jövőt illetően előreláthatóan a Központi Katonai Kórház rekonstrukciója miatt, az eddigi kontingenst (kórházi ágy) csak nehézségek árán lesz képes biztosí-

tani, azonban mindent megteszünk annak érdekében, hogy a speciális gyógykezelést igénylők az MN egészségügyi biztosítási rendszerében részesüljenek ellátásban. Ez vonatkozik a szanatóriumi kezelésre is. A fentiekben felül teljesítjük a Határország egészségügyi biztosításával kapcsolatos kötelezettségeinket.

Javasoljuk annak megfontolását, hogy a BM Határország ösztöndíjas orvostanhallgatói az MN rendszerében kerüljenek katonai alapkiképzésre és ott végezzék el a csapatorvosi tanfolyamot is. Felajánljuk, hogy valamennyi társszervünk részére bevizsgáljuk a nem frissíthető gyógyszereket a továbbtárolás gazdaságosabb végrehajtása érdekében. Lehetőséget látunk arra is, hogy a helyőrségi rendelőhálózat kiépítését közösen végezzük, mindenek előtt Kaposvárott és Zalaegerszegen.

A szociális ellátás és üdültetés területén várhatóan az eddigi rendszerben dolgozunk, itt azonban meg kell említeni, hogy az MN diszlokációs változásaiból eredően néhány gyermekintézmény, melyeket közösen üzemeltetünk, részükre esetleg feleslegessé válik, illetve 1-2 helyen újat hozunk létre. Ez - későbbi együttműködés keretében - pontosítható.

Az MN üdülők kihasználtsága jónak ítéhető, a társfegyveres testületek igényjogosult tagjai - nem nagyobb létszámban - üdültetését biztosítani tudjuk. Ennek azonban ellensúlyozására igényt tartunk a BM és más fegyveres testületek üdülőiben az üdülési lehetőségek biztosítására. A jelenlegi megállapodást javasoljuk felülvizsgálni, mert e téren változatlanul jelentkeztek a csereüdültetés iránti igények.

Az üzemanyag gazdálkodás keretében továbbra is javasoljuk az MN által bevezetett saját fejlesztésű fegyvervédő olaj honvédségi átvétellel történő megvalósítását.

A raktározás közös megoldása elől nem zárkózunk el, sőt lehetségesnek tartjuk, ha erre igény van, az együtt-tárolás bővítését. Hasonló a helyzet a közúti gépkocsiszállítások terén kínálkozó lehetőségek kihasználásában is.

Megemlítem még a számvitel gépesítését. Az MN-ben a gépi számviteli rendszer megszilárdult. Bár kapacitásunk korlátozott, ennek ellenére úgy gondoljuk, kísérleti jelleggel, például a BM Határország egyes kerületi szervezetei beléphetnek az MN gépi adatfeldolgozás rendszerébe és ha beválik, adaptálni lehet mindenütt, ahol a feltételek megteremtődtek.

*Az együttműködés gondozása, folyamatos ápolása szempontjából fontos szerepet tulajdonítunk a tapasztalatok átadásának és általánosításának.* Erre jó lehetőséget kínál az évenként négy alkalommal megjelenő *Hadtápbiztosítás* című folyóiratunk. Felajánljuk, hogy éljenek ezzel a lehetőséggel és szívesen leközzöljük mind az együttműködés, mind a gazdálkodás általánosan érdeklődésre számot tartó tapasztalatait.

A VII. ötéves tervben a fegyveres erők minőségi fejlesztése csak az erők és eszközök koncentrált, hatékony alkalmazásával biztosítható, mely nem nélkülözheti azt, hogy az együttműködés erre vonatkozó, már meglévő sok jó határozat megvalósításáért intenzívebben dolgozzunk, határozottabban tárjuk fel e területen levő lehetőségeinket, kötelezzük a középírányító és végrehajtó szerveinket arra, hogy kezdeményező és aktív tevékenységgel segítsék a közös érdekeinket szolgáló céljaink megvalósítását. (Szolgáltatónként 5 évre együttműködési megállapodásokat célszerű kötni.)

Befejezésül szükségesnek tartjuk, hogy néhány gondolatot kifejtünk arról, hogy napjainkban az élet minden területén, így a gazdálkodásban is megnőtt a tudomány szerepe és jelentősége. Ezt olyan tényezők támasztják alá, mint az, hogy világ- és hazai méretekben felgyorsult a technológiai fejlődés. A hadseregbe egyre bonyolultabb fegyverrendszerek áramlanak be, amelyek békében és háborús viszonyok között egyaránt újfajta ellátási, kiszolgálási rendek kialakítását igénylik, s amely párosul egy olyan jogos igénnyel, hogy biztosítsuk a rendelkezésre álló javaink hatékony és takarékos igénybevételét, illetve felhasználását.

*Hol tud nekünk a tudomány az elkövetkező években segíteni?*

- a gazdaságirányítási rendszer hadseregre gyakorolt hatásának feltárásában;

- a gazdasági fejlődés meggyorsításában;
- a gazdálkodás hatékonyságának növelését és ösztönzését szolgáló szabályozók kimunkálásában;
- a gazdálkodás belső tartalékainak intenzívebb feltárásában;
- a gazdálkodás elméleti megalapozásának segítségével;
- a gazdasági szervező munka javításában;
- a gazdálkodással kapcsolatos számvitel tökéletesítésében és a korszerű elemző, értékelő, információs rendszer kialakításában;
- végül, de nem utolsó sorban a háborús gazdálkodási ellátási rendszerre történő átállás kutatásában.

*Úgy gondoljuk, hogy ezek azok a területek, amelyeken az elkövetkező években biztosítanunk kell a fejlődést, előrelépést. Ez pedig másképp nem lehetséges, csak a rendelkezésünkre álló tudományos potenciál széles körű mozgósításával.*

## A hadászati készletek széttelepítése

Szenes Zoltán őrnagy

A korszerű háborúban a fegyveres erők anyagi biztosítási feltételeit már békeidőben, a biztosítási rendszer teljes vertikumában meg kell teremteni. Ezért az anyagi-technikai eszközök felhalmozásáról nemcsak a csapat és hadműveleti szférában kell gondoskodni, hanem a tartalékolás feladatait – az ország gazdasági lehetőségeitől függően – a legfelső, hadászati szinten is meg kell oldani. Ennek során korszerű körülmények között a fegyveres erők központi raktáraiban, bázisain, tárolóhelyein mintegy háromhavi szükségletnek megfelelő hadászati tartalékot kell létrehozni.

Nyilvánvaló, hogy a hadászati vezetésnek nem elegendő csak felhalmozni és fenntartani a nagy mennyiségű hadászati készleteket, hanem arra is törekednie kell, hogy azokat az MN haderőnemei és csapatai – adott esetben – rendeltetésszerűen, megfelelő módon, helyen és időben fel is tudják használni. Ez a követelmény vezet el a hadászati készletek széttelepítéséhez, mint olyan rendszabályhoz, tevékenységfolyamathoz, amely biztosítja a fenti célnak megfelelő helyzet és feltételrendszer létrehozását, ezen keresztül a hadászati készletek rendelkezésének realizálását, és végső soron pedig hozzájárul az MN anyagi biztosításának sikeres végrehajtásához.

Jelen cikkben megkísérlem a hadászati készletek széttelepítési rendszerének felvázolását, legfontosabb elméleti kérdéseinek kidolgozását.

### *A széttelepítés fogalma, szükségessége és funkciói*

A kérdés tárgyalását a hadászati készletek széttelepítésének fogalmi meghatározásával kezdem, melyre két szempontból is szükségem van: egyrészt azért, mert a széttelepítés szűkös irodalma e fogalmat nem definiálja, márpedig „egyetlen tudomány sem tud meglenni fogalmainak meghatározása nélkül”, másrészt azért, hogy a későbbiekben tárgyalandó problémáknak egységes értelmezést adjak.

Felfogásom szerint *a széttelepítés a hadászati készleteknek az ország területén szélességben és mélységben történő olyan széttagolási folyamata, melynek eredményeképpen a hadászati tartalékok a védelem és felhasználás szempontjából kedvezőbb térbeli, mennyiségi és minőségi állapotba kerülnek.*

A hadászati készletek széttelepítését az MN vonatkozásában *több körülmény* motiválja. Mindezekelőtt a *katonai okot* kell megemlíteni. Korunkban a korszerű felderítési eszközök lehetővé teszik, hogy az ellenség a hadászati készleteket tároló, békeidőszakban meglévő központi raktárakat, bázisokat, népgazdasági tárolóhelyeket felderítse és háború esetén nagy pontosságú és pusztító képességű fegyvereivel megsemmisítse.<sup>1</sup> Ez a tény megköveteli a hadászati készletek védelmét, további felhasználásra való megőrzését.

<sup>1</sup> A szovjet A. N. Lagovszkij szerint a különböző bázisok, hadianyag-raktárak, kikötők, tárolók (az arcvonalhoz közeli hadászati méretű ellátó lépcső objektumai) várhatóan az ellenség gazdasági hadviselésének *harmadik* (az ország, a koalíció fő gazdasági bázisai és a hadszíntéren elhelyezett fontosabb gazdasági objektumai utáni) fő célcsoportját fogják képezni. (Lásd: Lagovszkij: Sztrategyja i ekonomika. Vojenizdat, Moszkva, 1961.) Hasonló véleményen van a nyugatnémet Krumpelt is. (Krumpelt: Az anyag és a hadviselés. Frankfurt, 1968. Ford. sz.: AF 1639)

A megóvás, a legkisebb sebezhetőség biztosítása kétféle módon képzelhető el: vagy olyan védett tárolókban helyezik el a tartalékokat, melyek ellenállnak a korszerű fegyverek pusztító hatásainak, s ezáltal megőrzik a fegyveres erők háborús ellátásához szükséges erőforrásokat; vagy ha az adott raktár nem felel meg ezen követelményeknek, akkor a készletek „kivételével” szüntetik meg a túlzott anyagcentralizációt és a könnyen pusztíthatóság veszélyét.

Tekintettel arra, hogy az MN nem rendelkezik korszerű, a védettségi körülményeket legalább megfelelő szinten kielégítő raktárhálózattal, a széttelepítés *másik fő indítékát* a meglévő tárolóhelyzetben látom.

A központi raktárak egy része ugyanis a felszabadulás előtt vagy az 1950-es évek elején épült az akkori technikai színvonalnak megfelelően. Így ezek a létesítmények esetleges haditevékenységek esetén – figyelembe véve az ellenség korszerű támadóeszközeinek összetett pusztító hatásait (túnyomás, szeizmikus hatás, elektromágneses impulzus, rombolóhatás, tűz stb.) – *nagy valószínűséggel* nem lesznek képesek működőképességüket megőrizni, a tárolt hadászati készleteket megővni.

A történelmi örökség miatt kedvezőtlen a központi tárolóhelyek diszlokációja is: a raktárak közel egynegyede Budapesten, 60%-a a Dunától keletre, közel 20%-a pedig a Dunántúlon helyezkedik el. A hadászati készleteknek ez az „elrendeződése” komoly problémákat vethet fel a háború kezdeti időszakában az MN anyagi biztosítása szempontjából, különösen akkor, ha figyelembe vesszük, hogy a frontális irányú utánszállításnak – mind vasúton, mind közúton – olyan komoly vízi akadályokat kell leküzdenie, mint a Tisza és a Duna, melyek hidjai könnyen rombolhatók.

Mindezen körülmények és okok együttes *kényszerítő* hatásának eredményeképpen született meg a széttelepítés gondolata, mint olyan eszköz és módszer, amely biztosítja a hadászati készletek legkisebb sebezhetőségét, megőrzését és egyúttal jobb feltételeket is hoz létre az MN ellátási feladatainak végrehajtásához.

A fentiek alapján már megfogalmazhatók a hadászati készletek széttelepítésének funkciói is: *a megóvás<sup>2</sup> és az ellátási rendszerbe való bekapcsolás* funkciója.

A hadászati tartalékok megóvásának feladatkörével kapcsolatban szeretnék rámutatni, hogy a széttelepítés *nem jelení teljes védettséget*, hanem csak a biztonság növelését célozza. Mert azáltal, ha egy központi raktárban levő készleteket öt-nyolc (még ha nem is védett) helyre decentralizálják, megnövelik a készletek megmaradásának lehetőségeit (hiszen pusztításuk már bonyolultabb, több esz-közt igényel stb.), és megóvják azoktól a támadásoktól, amelyek közvetlenül az „anyagraktár” ellen irányulnak.

A széttelepítés hadászati készletek *területi diszlokációját megváltoztató funkciója* azért fontos, mert csak a készleteknek a felhasználókhöz (hadművelési rendeltetésű csapatok várható alkalmazási irányaihoz és körleteihez) való közelítése révén lehet teljesíteni azt az EFE követelményt, mely

<sup>2</sup> A széttelepítés, mint a hadászati készletek megóvási módszere nem ismeretlen a nemzetközi katonai gyakorlatban. Szükségességét – függetlenül az egyéb (általam másodikként megjelölt) okoktól és adottságoktól – mind a marxista-leninista, mind a burzsoá hadtudomány elismeri. Az amerikai V. Ney szerint a széttelepítés (decentralizálás) „mentő területet”, „életteret” biztosít a készletek, erőforrások és kapacitások számára. (Lásd: Ney: Hadviselés megingatott hadipotenciál körülményei között. Voennij Zarubezsnik, 1960. 4. sz. 7. p. Ford. sz.: 1012.) A jugoszláv J. Pop-Milijty a széttelepítést a korszerű háború körülményei között nélkülözhetetlen „szétszóródási folyamatnak” tartja. (Vö. Pop-Milijty: Az ipari termelés lehetőségei a jövő háborújában. Civilna Odbrana, 1965. 3. sz. 10. p. Ford. sz.: 2346.) A szovjet A. Kornijjenko és V. Koroljev szerint napjainkban „rendkívül komolyan vetődik fel a tartalékok széttelepítésének és tárolásának, azok tárgyi összetételének kérdése”. (Lásd: Kornijjenko, Koroljev: A szovjet katonai doktrína gazdasági vonatkozásai. Voennaja Müszl, 1967. 2. sz. 15. p. Ford. sz.: 2327.) Természetesen a gyakorlati megvalósításban már országonként, hadseregenként eltérések vannak, annak függvényében, hogy milyenek a széttelepítés konkrét körülményei és feltételei. (Lásd: Kornijjenko, Koroljev: A szovjet katonai doktrína gazdasági vonatkozásai. Voennaja Müszl, 1967. 2. sz. Ford. sz.: 2327.)



szerint „az anyagi biztosítás autonómiájának és szilárdságának elérése érdekében a hadműveleti-hadászati seregtesteknek 20 napi harctevékenységhöz szükséges készlettel kell rendelkezni.<sup>3</sup> Ezért a hadászati készletek egy részét már a haditevékenységek megkezdése előtt (legfeljebb első napjaiban) át kell szállítani a vízi akadályokon. Mindezt úgy kell szervezni, hogy a széttelepített készletek megfelelőképpen bekapcsolhatók legyenek mind a hadműveleti rendeltetésű (szárazföldi, csapatrepülő, KHEL és TEL) csapatok, mind pedig az ország területén tevékenykedő (honi légvédelmi és repülő-, háterszágvédelmi és HM közvetlen) csapatok és szervezetek háborús anyagi biztosítási rendszerébe. Ezen funkciójának teljesítésével pedig a hadászati készletek széttelepítése *túlnő* az egyszerű védelmi megfontolásokon és az MN sikeres háborús anyagi biztosításának egyik feltételévé, tényezőjévé válik.

#### *A hadászati készletek széttelepítésének koncepciója*

A hadászati készletek széttelepítésének szükségességét a felső katonai vezetés már az 1960-as években felismerte, de a megoldás módjával, a megvalósítási feltételrendszerének kialakításával csak az 1970-es évek elejétől-közepétől kezdett konkrétan foglalkozni. A széttelepítési elképzelések kidolgozásának „mozgatórugója” azon elvi doktrinális követelmény volt, mely szerint a hadászati tartalékok telepítését és tárolását „a fegyveres erők hadszíntereken, hadászati irányokban működő csoportosításainak biztosítása, valamint az atom- és más tömegpusztító fegyver hatásaival szembeni biztonságos megóvás figyelembevételével<sup>4</sup> kell végezni. Másképpen fogalmazva, a fegyveres erők minden csoportosításának – így az MN-nek is – a várható alkalmazás körzeteiben és hadműveleti irányában „olyan mennyiségű, befogadóképességű és elhelyezésű”<sup>5</sup> raktárral és tároló objektummal kell rendelkeznie, mely összhangban áll a hadműveleti tervekkel és képes folyamatosan ellátni az adott csoportosítás csapatait. A széttelepítésre vonatkozó koncepció fejlődéstörténete lényegében az egyes időszakok – a fenti követelményeket teljesíteni kívánó – felfogásainak, terveinek összessége.

#### *A széttelepítés prekonceptiója*

Napjaink széttelepítési koncepcióját megelőző felfogás, nézet azon szovjet széttelepítési (anyagi biztosítási) elvre épült, mely szerint minden katonai körzetnek (hadászati, hadműveleti iránynak) létre kell hoznia saját hadműveleti (hadsereg, front ellátóhadparancsnokság, FMB) készleteit. Ez a felfogás mindenekelőtt megfelelő raktárhálózat meglétét feltételezi. Tekintettel arra, hogy az MN központiraktár-hálózata nem felel meg a várható hadműveleti alkalmazásnak, felmerült annak szükségessége, hogy a hadszíntér-előkészítési követelményeknek megfelelően a szükséges irányokban új, szakosított, illetve több profilú raktárakat építsenek. A fejlesztést az anyagi biztosítás területi rendszerének kialakítása keretén belül képzelték el. A területi ellátás rendszerének<sup>6</sup> létrehozását úgy tervezték, hogy minden – az ország területi tájegységére épülő – körzet biztosítaná a vonzásterületén diszlokáló (tevékenykedő) csapatok alapvető béke- és háborús szükségleteit. A területi ellátási rendszer alapjait, feltételrendszerét az egyes ellátási körzetek helye, szerepe, feladatainak nagyságrendje függvényében kívánták megteremteni, így különösen nagy figyelmet szenteltek a Dunától nyugatra levő (vagyis a hadműveleti rendeltetésű csapatok hadműveleti irányonkénti ellátására

<sup>3</sup> Bydgoszcz, 1979. MNVK, 204/0047.

<sup>4</sup> Lásd „Szovjet hadászat” c. könyvben. MNVK, 1979. 283. p.

<sup>5</sup> Uo. 252. p.

<sup>6</sup> Az anyagi és a fegyverzettechnikai biztosítás területi ellátási rendszerének fejlesztésével kapcsolatos nézetek, lásd Baranyi József alez. (A fegyverzeti eszközök anyagi és technikai biztosításának elvei. Honvédelem „T”, 1984. 6. sz.) és Elekes János ezds. (A hadseregbiztosítás területi rendszerének alapjai. Honvédelem „T”, 1975. 3. sz.) cikkeiben.

hivatott) ún. észak-dunántúli és dél-dunántúli ellátási körzetek létrehozására.<sup>7</sup> A rendszer teljes kiépítése során előirányozták, hogy minden ellátási körzet rendelkezik a korszerű hadművelati követelményeket kielégítő, valamennyi alapvető anyagi és technikai eszközfajtával rendelkező központi raktárhálózatral. Tekintettel azonban arra, hogy ez a koncepció nagyszámú új központi raktár, bázis felépítését követelte volna meg (s ennek nem volt meg a pénzügyi fedezete), ezért a hadászati tartalékok decentralizált elhelyezésének és a hadművelati csapatok háborús feltételei ily módon történő megjavítási koncepcióját elvetették, és egy másik, a gazdasági lehetőségeket jobban figyelembe vevő elképzelés kidolgozását helyezték előtérbe. Ezután kezdődött meg az MNHF-ség vezetésével egy új széttelepítési koncepció kidolgozása, mely az 1970-es évek végétől lépett érvénybe.

#### *A széttelepítési koncepció lényege*

Az új széttelepítési koncepció<sup>8</sup> a hadászati készletek decentralizálásának rendkívül bonyolult és nagy volumenű feladatát már jóval reálisabban, a meglévő lehetőségek és befolyásoló tényezőcsoportok együttes és komplex figyelembevételével kezeli: nemcsak a hadművelati követelményeket tartja szem előtt, hanem figyelembe veszi az MN központi raktárhálózatának helyzetét, a szét- és kitelepítésre számbajöhető raktár- és egyéb tárolóhelyeket, s számol az egész széttelepítési folyamatnak az anyagi biztosítás általános rendszerébe való beillesztésével is.

Az MN hadászati készleteinek széttelepítése az egyes raktárak anyagi készletei és technikai eszközei decentralizációjának összességéből tevődik össze, ezért a széttelepítési koncepció ismertetését az „egyes”, a központi raktár szintjén kezdem, és ezen keresztül próbálok eljutni az általános széttelepítési kép megrajzolásához.

A széttelepítés a központi raktárakból, bázisokról – a korábban kifejtett elvi megfontolások miatt – 15–200 (vagy több) km távolságra, több széttelepítési helyre történik. A decentralizálás színteréül kiürített „M” bázisok, elhagyott honvédségi laktanyák, polgári objektumok (nagyobb termelőszövetkezeti és állami gazdasági raktárak, ÁFOR-telephelyek stb.), TIG-bázisok, s a készletek vasúton és keréken történő állomásoztatására, illetve a földre való kirakására alkalmas helyek jöhetnek számításba. A széttelepítés helyét több tényező (a széttelepítendő anyagok fajtája és mennyisége, a rendelkezésre álló tárolóhely nagysága, a megközelítési lehetőségek stb.) alapos mérlegelése után választják meg. A széttelepítési feladatok keretében (részenként) a raktárak egy vagy több raktárrészleget küldenek ki (vagyis a raktárak „ikreződnek”), amellyel egyrészt *közelítik* a készleteket a hadművelati rendeltetésű csapatokhoz, másrészt a raktárrészleggel (amely a továbbiakban mint ellátási centrum fog működni) *megoldják* az adott körzetben a háborús utaltsági rend szerinti ellátási feladatokat. A széttelepítés nagy távolságra mind szilárd, mind folyékony anyagi eszközök vonatkozásában alapvetően vasúton (gépkocsi – szállítási ág kiszolgálásával), kisebb mértékben szállítóegységek igénybevételével történik. Az 50 km-en belüli széttelepítést minden esetben saját, illetve a népgazdaságtól ideiglenesen igénybe vett gépkocsiszállító eszközökkel hajtják végre. Az üzemanyag szállítására e két szállítási ágazat igénybevétele mellett csővezetékét is felhasználhatnak.

*A széttelepítési feladatokat az MN harcckészültségbe és mozgósításba helyezésének ideje alatt tervezik végrehajtani. Ezért a széttelepítési folyamatot összhangba kell hozni a központi raktárak harccké-*

<sup>7</sup> Dr. Deák Péter ezds. szerint „a két dunántúli hadtápkörzetet úgy célszerű felkészíteni, hogy a két tájegység magában foglalja a következő (második) hadsereghadművellet mintegy 8–10 napos anyagi kapacitá-sait, két irányra osztva és előkészítve, s így ellássa a hadászati-hadművelati tagozat «mögöttes» elemének feladatkörét.” (Az MN hadtápjának hosszabb távú fejlesztése. Doktori értekezés II. kötet, 4. p. 180/0214.)

<sup>8</sup> A hadászati készletek széttelepítési koncepciójának megfogalmazásánál felhasználtam dr. Lapos Mihály *vörgy.*: A hadászati rendeltetésű anyagi és technikai eszközök széttelepítése c. cikkét. (Honvédelem „T”, 1981. 5. sz.)

szültségi és mozgósítási feladataival, a raktár által a csapatok részére „M”-utalvány alapján tárolt anyagi és technikai eszközök kiadásával, a magasabb hadtáptagozatba tartozó tábori raktárak készleteinek málházásával, valamint a számítási év terve alapján az adott raktárba érkező anyagi készletek fogadásának megszervezésével. Ezt a komplex és bonyolult feladatot az 1. számú ábra mutatja be.

1. számú ábra

*A hadászati készletek széttelepítésének elvi vázlata, különös tekintettel a központi raktár más irányú feladatainak koordinációjára*

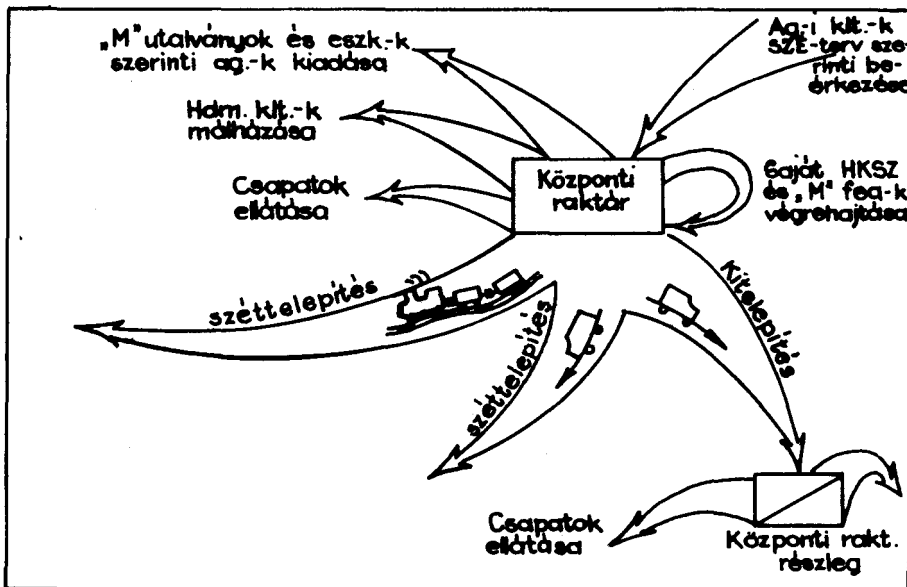

Az ábra azt is illusztrálja, hogy a széttelepítés egy raktár esetében is ténylegesen több, illetve sokirányú lehet. Ha azonban a széttelepítés folyamatát MN vonatkozásban, az ország területén összességében vizsgáljuk, akkor a decentralizálás látszólagos kaotikusságából (amely a széttelepítés elsőszámú indítékát, a védettség növelését szolgálja) kirajzolódnak a kelet-nyugat irányú készlet-átcsoportosítás főbb vonalai és kontúrjai.

A széttelepítésnek csak ilyen karakterisztikus vonása mellett valósulhat meg a decentralizálás 2. számú célja, a készletek felhasználókhöz történő közelítése, s ezzel a hadművelleti rendeltetésű csapatok anyagi biztosítási feltételeinek megjavítása. (2. számú ábra.)

A széttelepítés „egyes” és „általános” szintjének vizsgálatából már felépíthető a széttelepítés átfogó koncepciója, melyet az 1. sz. mellékletben szemléltetnek.

A hadászati készletek széttelepítésének - fentiekben bemutatott - általános rendszere azonban feltételezi egységes (minden anyagnemfelelős főnökségre, anyagi és technikai eszközfajtára érvényes) széttelepítési elvek kidolgozását, a széttelepítés központi megtervezését, a feladatok összes követelménynek és érdekek megfelelő összehangolását.

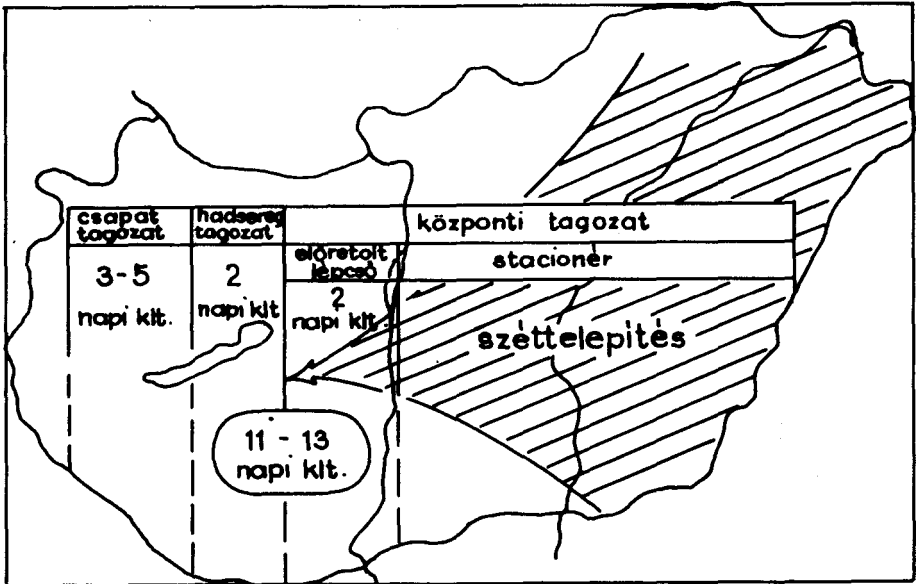

A széttelepítés elvei

A hadászati készletek széttelepítési rendszerének kidolgozásában, megszervezésében és gyakorlati végrehajtásában nagy szerepet játszanak a széttelepítés elvei.

*A széttelepítés elvei – mint hadászati részelvek – a hadászati készletek decentralizálásának előkészítésére és lefolytatására vonatkozó legfontosabb alaptételek és következtetések, amelyek egyúttal követelményeket is szabnak a széttelepítés gyakorlata számára.* Megfogalmazásukat azért tartom szükségesnek, mert egyértelmű, világos elvek nélkül nem lehet a hadászati készletek bonyolult feladathalmazában eligazodni, s a felmerülő problémákat, együttműködési feladatokat és érdekegyeztetéseket elvi alapon megvalósítani. Indokoltnak tartom ezzel a kérdéssel foglalkozni azért is, mert a széttelepítés elméletében és gyakorlatában nincs e tekintetben egységes felfogás, s az elvként megfogalmazott tételekben keverednek a célok, követelmények, feltételek és egyéb részkérdések.<sup>9</sup>

Vizsgálataim alapján a következő elveket javaslom a hadászati készletek széttelepítési alapelveinek tekinteni:

1. *Funkció:* A funkció elve a széttelepítés katonai és anyagi biztosítási okaiból fakadó alapkövetelményeket tükrözteti. *Megfelelő és harmonikus arányosságot tételez fel a széttelepítés két funkciója, a*

<sup>9</sup> A széttelepítési irodalomban – a hadászati készletek széttelepítési elveiként – a következőket szokták megfogalmazni: 1. A hadászati anyagi-technikai készletek széttelepítését a HKSZ részeként kell megtervezni és végrehajtani. 2. A széttelepítést elsősorban az ellenséges csapatok alóli kivonás céljából, másodsorban pedig a felhasználókhöz való közelítés szempontjából kell végrehajtani. 3. Rendeltetés szerint a széttelepítés az elvonuló szárazföldi csapatok és a hátsószámban tevékenykedő csapatok érdekében történő decentralizálásra oszlik. 4. A széttelepítési helyen egy gépkocsiszállító zászlóalj által szállított anyagmennyiséget célszerű tárolni. 5. A raktár állományát a széttelepítés arányában kell megosztani és raktárrészlegként működtetni. 6. A széttelepítést csak külön parancsra lehet megkezdeni. 7. A széttelepítéssel megjavulnak az anyagi készletek gyors kiadásának feltételei.

készletek megvédése és a fegyveres erők ellátási feltételeinek kedvező irányú megváltoztatása között. Az elv hangsúlyozza, hogy a végrehajtásban egyik funkciót sem szabad a másik rovására előtérbe helyezni, hanem a kettő megvalósítása között olyan arányokat kell megtalálni, amelyek a széttelepítés alapvető rendeltetésének megvalósítását szolgálják, s egyúttal figyelembe veszik a kialakult hadműveleti helyzet, az ellenség tevékenysége és a széttelepítési terv realizálása közötti összefüggéseket, a rendelkezésre álló erőket és eszközöket, a megvalósítás lehetséges időpontját, valamint környezeti feltételeit.<sup>10</sup>

2. *Rejtettség*: A rejtettség elve a széttelepítés végrehajtási idejének és módjának követelményét fejezi ki. Arra mutat rá, hogy a hadászati készletek széttelepítését *rejtetten*, a háborút közvetlenül megelőző veszélyeztetettségi időszakban, a fegyveres erők harc-készültségbe és mozgósításba helyezésének részeként kell végrehajtani, mivel csak így biztosítható, hogy a hadműveleti szétbontakozás időszakára (befejezésére) az MN kedvezőbb – a békeidőszakhoz viszonyítva –, védettebb, nehezebben pusztítható hadászati készlet-diszlokációval rendelkezzen.

3. *Szállítóeszközök komplex felhasználása*: Ebben az elvben az fogalmazódik meg, hogy a széttelepítési feladatok végrehajtásába a rendelkezésre álló valamennyi szállítási ágazatot be kell vonni és fel kell használni. A szállítóeszközök komplex felhasználásának elve azonban nem jelenti valamennyi közlekedési ág (vasúti, közúti, vízi, légi, csővezeték, egyéb) széttelepítés folyamatában történő azonos mértékű bevonását. Ellenkezőleg: a komplexitás elve lehetővé teszi, hogy a feladatoktól, lehetőségektől és körülményektől függően válasszanak a rendelkezésre álló szállítási ágak között, s mindig azon szállítási eszköz felhasználását preferálják, amelyek minden szempontból (szállítandó anyag fajtája, mennyisége, rendelkezésre álló idő, gazdaságosság stb.) az adott feladatnak a legjobban megfeleljenek.

4. *Egységes vezetés*: A hadászati készletek széttelepítésének bonyolultsága megköveteli az egységes vezetést. A széttelepítés vezetésének egysége *biztosítja* a folyamatos végrehajtásban érdekelt valamennyi anyag-nemfelelős főnökség, középírányító szerv, végrehajtási szervezet, erő és eszköz erőfelfrítésének központosítását, kellő és célirányos alkalmazását, a közös feladatok végrehajtására irányuló tevékenységek egybehangolását.

Az egységes vezetés egyúttal *feltételezi* a különböző szervek és szervezetek közötti együttműködést, kölcsönös egyeztetést is, melynek tartalmát és feladatait az előljáró szerv, parancsnok, vezető határozza meg.

5. *Minden oldalú biztosítás*: Ez az elv a széttelepítési feladatok végrehajtását szolgáló feltételrendszer megeremltetésének követelményét fejezi ki. Végrehajtása a minden oldalú biztosítás *védelme általános rendszabályait foglalja magába, amelyek a széttelepített készletek ellenséges támadás elleni védelme érdekében, a széttelepítési tevékenység önállóságára, valamint a saját rendszabályok titokban tartása végett szükségesek*. A minden oldalú biztosítás elve különösen nagy figyelmet fordít a széttelepítés „harc-biztosítási” feladataira, amelyek a decentralizált készletek őrzés-védelmére, az ellenséges diverziós tevékenység megakadályozására, az ellenség által a széttelepített készletekre mért csapások hatásá-

<sup>10</sup> Ezen elv megfogalmazásának azért tulajdonítok nagy jelentőséget, mert a hadászati készletek széttelepítésével foglalkozó törzsvetési gyakorlatokon, hadijátékokon azt tapasztaltam, hogy a széttelepítésben elsősorban a *hadászati készletek megvédésének funkcióját tartották szem előtt* (rövid idő alatt a tartalékok jelentős részét áttelepítették a Dunántúlra), s nem vették figyelembe, hogy azok milyen mértékben és hogyan lesznek bekapcsolhatók az MN anyagi biztosítási rendszerébe. (Lásd pl. KSZFI 1984. évi törzsfoglalkozását.) Nagyon jellemzően ütközött ki ennek a felfogásnak a fogyatékossága a „TRANZIT-85” MN-KM szintű közlekedési rendszergyakorlaton, amikor is a széttelepítés tervezői nem számoltak a kialakult tényleges erőviszonyokkal, az első hadműveletek várható kimenetelével, hanem a széttelepítési koncepciót mechanikusan érvényesítve, a széttelepítés „totális” végrehajtását rendelték el. Ennek az lett a következménye, hogy a széttelepített készleteket hamarosan vissza kellett hozni a hátszágba, amely a feladatok végrehajtásában jelentős nehézségeket okozott. (Vö. „TRANZIT-85” gyakorlat anyagával. Nyt. sz.: KSZF-ség, 0142/1985.)

nak csökkentésére, valamint a széttelepítési feladatok időbeni és sikeres végrehajtásához szükséges feltételek megteremtésére irányulnak.

A fenti széttelepítési elvek – megítélésem szerint – magukba foglalják mindazon alapvető gondolatokat és követelményeket, amelyeket a széttelepítési folyamat tervezésében, szervezésében, gyakorlati végrehajtásában követni kell. Ha a széttelepítéssel foglalkozók szem előtt tartják ezeket a legfontosabb ajánlásokat, „alapeszméket”, akkor elkerülhetők a gyakorlati munkában megfigyelhető szemléleti különbözőségek, egyoldalúságok és hiányosságok, és egy szilárdabb, egységesebb, olajozottabban működő széttelepítési rendszer eszmei és végrehajtási feltételrendszere teremthető meg.

#### *A széttelepítés tervezése*

A hadászati készletek széttelepítésének tervezését az *ÁHKSZ időszakában, központilag, az MN harcászati tevékenységbe és mozgásaitba helyezése és várható alkalmazása tervezésével összhangban* célszerű végezni. A tervezésnek két szintjét, felső (központi) szintjét és végrehajtói szintjét kell megkülönböztetni. A felső szintű tervezés koordinálását az MN HF-ségnek szükséges végezni, mivel a szállítóeszközök az MN HF (HM h.) alárendeltségébe tartoznak. A tervezőmunkát – a téma természetére való tekintettel – egy speciális, szűk tervezőcsoporttal célszerű végrehajtani, amely az MN HF-ség törzs- és szolgálatfőnökségek kompetens személyeiből, illetve az anyagnemfelelős főnökségek szakembereiből áll. *Ennek a teamnek kell kidolgoznia a hadászati készletek széttelepítésének összes kérdését, melynek során* célszerű meghatározni: a széttelepítés megkezdésének idejét; a széttelepítési folyamatot és intenzitását (hogyan és hány nap alatt történjen a végrehajtás); a haditechnikai eszközök és fogyóanyagok mennyiségét; a széttelepítés relációját (honnon-hová); a decentralizálás közlekedésbiztosítási feltételeit (mennyi vasúti és gépjármű-szállítótérre van szükség, milyen ütemezéssel stb.); a széttelepítés irányításának, vezetésének rendjét és a minden oldalú biztosítás központilag eldöntendő kérdéseit.

A tervezőmunka eredményeképpen kidolgozzák a „Terv az MN hadászati készleteinek széttelepítésére” című tervekanyagot, amely térképből és mellékletekből áll. Ez a terv része az MN hadtápbiztosítás tervének, a legfontosabb adatai szerepelnek annak grafikus részében és magyarázó feljegyzésében. A tervet az MN HF (HM h.), a hadműveleti csoportfőnök (MNVK h.) és az MN HTP TÖF (MNHF h.) írja alá és az MNVK hagyja jóvá.

A széttelepítési terv alapján az illetékes tervező szakemberek kidolgozzák az alárendelt szervezetek feladatait, melyet a végrehajtók rövid írásos vagy szóbeli intézkedésben kapnak meg. *A végrehajtási intézkedések kidolgozásában különösen nagy szerepe van az MN KSZF-ség tervezőtisztjének, aki a rendelkezésre álló lehetőségek és kapacitások ismeretében előirányozza a széttelepítés szállítási feladatait.* Külön terv készül a vasúton történő széttelepítési feladatokra, s külön intézkedik a központhadtáp szállítószázaljak széttelepítési feladatokba történő bevonására. A KSZFI és KSZI-ok felé elkészíti a „Feladatterv a hadászati készletek széttelepítésére” című végrehajtási tervet, melyben a vasúti szállításhoz szükséges legfontosabb adatokat (szállítmányszám, szállítandó anyag megnevezése és mennyisége, feladó megnevezése, vasúti gördülőanyag-szükséglet, be- és kirakóállomás, berakási, indulási és érkezési idők, szállítójármű, átvető) határozza meg. A szállítószázaljak felé kidolgozza a „Szállítási tervfeladat a hadászati készletek széttelepítésére” című intézkedést, mely az adott szállítókötélközti szállítási feladatait (a szállítandó anyag megnevezése és mennyisége, hadászati készletek felmálházásának helye, hadielhelyezési körlet, szállítási menetvonal, anyagátadás helye és ideje, átvető, esetleges kiüritési feladatok stb.) tartalmazza.

A hadászati készletek széttelepítésének *alsó szintű tervezése* az előjáró szervtől kapott széttelepítési intézkedés helyi tennivalóinak megoldására, a széttelepítési feladatok előkészítésére, végrehajtási feltételrendszerének kialakítására irányul. Az alsó szintű tervezést a széttelepítésben érintett központi raktárak, bázisok és szállítószázaljak végzik.

A központi raktárak – a raktári készletek rakodási-málházási tervének részeként – elkészítik „A hadászati készletek rakodási és szállítási terv”-ét,<sup>11</sup> melyben időben és térben megtervezik a hadászati tartalékok vasúti vagy/és közúti szállítóeszközökre történő felmálházását.

A málházást úgy kell tervezni, hogy egy 600 t-ás vasúti szerelvényt 6–8 óra, egy 2000 t-ás gépkocsiszállító zászlóalj 6–10 óra alatt rakjanak fel. A TIG-bázison levő üzemanyagkészletek málházása esetén az a követelmény, hogy egy 600–700 t-ás üzemanyagszállító zászlóalj tartálygépkocsi esetén 2 óra alatt, gépjárművekre helyezett tartályoknál 3 óra alatt, hordók esetében pedig maximum 6 óra alatt fel kell tölteni.

A rakodási feladatok végrehajtására alapvetően a központi raktár állományát és rakodástechnikai eszközeit kell számításba venni. Amennyiben ez nem elegendő, a raktár a területileg illetékes megyei Hadkiegészítési és Területvédelmi Parancsnokságtól – ideiglenesen alkalmazásra – polgári munkaerőt, gépkocsiszállítási eszközt és rakodógépeket igényelhet. Ebben az esetben meg kell tervezni az igénybe vett munkaerő ellátását, gépjárműtechnikai és rakodási eszközök üzemanyaggal való feltöltését.

A széttelepítési feladatok végrehajtói szintű tervezőmunkájának fontos része a *kitelepített raktárak működtetésének megtervezése*. A széttelepítési feladatok ugyanis szükségessé teszik, hogy a széttelepített készletek arányában az adott raktár állománya is a készletekkel együtt kitelepüljön, s a kitelepített helyen (helyeken), körletben raktárrészlegként, kirakó-tárolóállomásként a kitelepített anyagfelelős gazdjaként működjen. A széttelepítési helyen való működtetés tervezésénél a decentralizálандó készletek rendeltetéséből és a széttelepítés távolságából kell kiindulni. Valószínű, hogy a nagy távolságra kitelepített raktárrészleget az „anyagraktár” nem lesz képes közvetlenül irányítani és ellátni, ezért ilyen esetben az „új” raktár autonóm működtetésével kell számolni. A kitelepült raktárrészleg állományát, összetételét, felszereltségét a teljes működési feltételrendszer létrehozásának követelményével kell összeállítani. Ezen belül is különös figyelmet kell fordítani a működtetés minden oldalú biztosítására.

A központi raktárak közelében telepítendő raktárrészleg állományának kialakítása könnyebb, mivel vezetését és ellátását az „anyagraktár” közvetlenül végzi.

A központi raktárnak a málházási és rakodási terven, a raktárrészleg működtetésének tervén kívül el kell készítenie a központhadpárt szállítózászlóaljjal való *együttműködési tervét* is. Mivel a hadászati készletek széttelepítése csak a raktárak és a szállítóegységek közötti szoros együttműködés révén valósul meg, a két szerv parancsnokának még a tervezés időszakában kölcsönösen meg kell állapodni a feladat végrehajtásának részleteiben. Az együttműködés során közösen tisztázni kell a rakodás körülményeit, rögzíteni kell a várakozási és gyülekezési körleteket, a raktárakhoz vezető ki- és behajtási útvonalakat, meg kell határozni a rakodás ütemeit, az egyes gépjárművekre, szállítóegységekre felrakandó mennyiséget, s csak ennek alapján lehet véglegesen összeállítani a szállítási-málházási tervet. Az együttműködési szerződés egy-egy példányát az érintett parancsnokoknak a HKSZ, „M” okmányokkal együtt kell tárolni.

Hasonlóképpen együttműködést kell szervezni a raktárparancsnoknak vasúti szállítás esetén a területileg illetékes KSZI-val is.

#### *A széttelepítés vezetésének rendje*

A hadászati készletek széttelepítésének végrehajtásában – mint ahogyan ezt a széttelepítési elveknél is hangsúlyoztam – meghatározó szerepe van a vezetésnek, mint olyan tevékenységnek,

<sup>11</sup> A rakodási-málházási tervek kidolgozásának metodikáját, legfontosabb matematikai összefüggéseit lásd: Boros János mk. alez., Katonai közúti szállítások szervezése és végrehajtása (ZMKÁ, 1980. 36/0321. sz.) című akadémiai tankönyvében.

amely biztosítja a széttelepítési rendszer „egy program” (az MNHF elhatározása) szerinti működését, a különböző folyamatok, feladatok és tevékenységek integrálását.<sup>12</sup>

A széttelepítés végrehajtásának vezetése központilag, előre kidolgozott tervek alapján történik. A széttelepítés megkezdésére, aktivizálására a politikai feszültség éleződésének időszakában a VKF hoz döntést, de a döntés előkészítésében és a javaslatok megtételében, majd a végrehajtás irányításában nagy szerepe van az MNHF-nek (HM h.-nek).

A széttelepítés vezetési alrendszerét abból kiindulva kell felépíteni, hogy a széttelepítés végrehajtása és a decentralizált hadászati készletek ellátási rendszerbe történő bekapcsolása *egységes* folyamatot képez. E feladatok végrehajtása azonban – nem megváltoztatva a vezetés egycsatornás rendszerét – többféleképpen valósulhat meg, amire a vezetési rend kialakításánál tekintettel kell lenni. *Egyik változatban* a készletek felhasználását, az ellátási rendszerbe való bekapcsolását a központi ellátási szervek végzik. *Másik változatban* a széttelepített készleteket (azok egy részét) átalárendelhetik a KHEL és TEL csapatok vezetésére kikülönített EHVP-nak. Ilyen helyzetben pedig a decentralizált hadászati készletek alkalmazását – a hadművelleti rendeltetésű csapatok anyagi biztosítási érdekeinek megfelelően – az EHVP végzi.

A vezetési szisztéma megszervezésénél figyelembe kell venni azt is, hogy a széttelepítési folyamatban *kétféle típusú és alárendeltségű* (ellátó és katonai közlekedési) szervezetek vesznek részt. Az egységes centralizált vezetés pedig megköveteli e szervek vezetési tevékenységének összehangolását, közös feladatok végrehajtására történő orientálását.

Mindezek figyelembevételével a széttelepítés vezetési rendszerét *két változatra* dolgoztam ki (2. sz. melléklet).

Az első változatban a hadászati készletek központi alárendeltsége nem változik, vagyis *a vezetést a központi szerveknek kell végezni a széttelepítés megkezdésétől az MN ellátási rendszerbe való bekapcsolásáig*. A vezetés rendje ebben a helyzetben a következő lehet.

A széttelepítésben érintett végrehajtó ellátó szervezeteket (központi raktárakat, bázisokat) az anyagnemfelelős főnökségek irányítják a középírányító szerveiken (pl. ellátó központokon) keresztül (ha ilyen van), a kialakított háborús vezetési rendnek megfelelően. A katonai közlekedési szervek (szállítózászlóaljok, KSZI-k, VKP-ok) vezetését a KSZF-ség valósítja meg a KSZFI útján. Fontos, hogy a vezetés felső szintjén, a két vezetési „csatorna” között teljes összhang legyen, s a vezetés minden erejével a központilag megtervezett széttelepítési feladatok végrehajtására irányuljon.

A vezetés szempontjából legbonyolultabb helyzet *a széttelepítés megkezdése után* következett be, amikor is a raktárrészlegek kitelepülnek a meghatározott működési helyekre. Az „anyagraktár” ugyanis csak a közelbe kitelepített raktárrészlegek (széttelepített készletek) irányítását képes végrehajtani. A nagy távolságra kitelepített raktárrészleg irányítását az érintett főnökségnek vagy ellátó központnak kell átvennie.

Másféleképpen szükséges felépíteni a vezetés rendjét abban az esetben, amikor *a széttelepített készletek felett az EHVP diszponál*. Ennél a megoldásnál HVP közli az EHVP-vel, hogy a decentralizált készletekből hol, milyen erőforrásokat biztosít a hadtápbiztosítási tervben meghatározott feladatok végrehajtásához. A felhatalmazás alapján az EHVP illetékes osztályai intézkednek az átalárendelésre került raktárrészlegek felé az átadás-átvétel előkészítésére. A készletek átvételét az ellátó-átadandár megfelelő raktáraitól delegált szolgálati személyek, valamint az ellátó-átadandár (anyagellátó és szállítást szervező osztály kirakóállomásokat üzemeltető alosztálya) és a KKKP-ság vasúti szakosztályai hajtják végre. A készletek vasúton történő további mozgását, felhasználásának irányítását

<sup>12</sup> A működőképesség és a vezetés közötti elméleti összefüggéseket részletesen vizsgáltam egy korábbi tanulmányomban. Lásd: Szenes Zoltán örgy.: A hadtápbiztosítási rendszer életképességének elméleti kérdései. (Akadémiai Közlemények, 1983. 101. sz.)



az EHVP (ellátó és közlekedési osztályain keresztül) végzi az ellátódandár, illetve a neki alárendelt KKKP útján.

Nyilvánvaló, hogy a fenti változatoknak megfelelően kell felépíteni a vezetés „idegrendszerét”, a széttelepítési rendszer híradását is. *A híradás megszervezését két időszakra élszerű végezni:*

- a széttelepítés periódusára, amikor még rádiótilalom van érvényben,
- és az ellátási rendszerbe való bekapcsolás időszakára, mikor már a híradás a rendszeresített tábori híradó eszközökön történik.

A két változat közül az első a bonyolultabb, mert ebben az időszakban a híradás megszervezését a *polgári hírrendszerekre* kell alapozni. Amennyiben a hadászati készletek széttelepítése vasúton történik, az összeköttetés fenntartására a MÁV vezetékes távhívóhálózatát szükséges felhasználni. Gépkocsin történő széttelepítésnél, illetve vasúttól távol levő széttelepítési helyekre a híradást a posta vezetékes hírhálózatán keresztül kell megoldani. Ehhez a postai jelszavas távközlési összeköttetést már békében igényelni kell.

#### *A széttelepítés végrehajtásának harcbiztosítása*

A hadászati készletek széttelepítésének sikeres végrehajtása nagymértékben függ a minden oldalú biztosítástól, s ezen belül is a harcbiztosítástól.

A harcbiztosítás megszervezésére azért van szükség, mert az ellenség törekedni fog az MN anyagi biztosítása szempontjából meghatározó jelentőségű hadászati készletek megsemmisítésére, a széttelepítés megzavarására, végrehajtásának megakadályozására.

A tömegpusztító fegyverek elleni védelemre, az őrzésre, a földi és légi ellenség elleni védelemre elsősorban *az adott intézet, szervezet állományát, erőit és eszközeit kell felhasználni*. Mindezen lehetőségeket együttműködés és kölcsönös segítségnyújtás formájában ki kell egészíteni a helyi fegyveres és államhatalmi szervek erőivel és eszközeivel. Egyes időszakokban az előjáró parancsnokságok – a különösen fontos anyagi készletek és szállítmányok védelmére – megerősíthetik a központi raktárakat és szállítóoszálóljakat ő- és légvédelmi alegységekkel a központhadtáp szállítmányki-sérő szervezeteiből.

#### *Összefoglaló következtetések*

A hadászati készletek széttelepítésének vizsgálata alapján – a cikk lezárásaként – az alábbi következtetések vonhatók le:

1. A haditechnikai fejlődés következtében a potenciális ellenség ma már olyan felderítő és csapásmérő eszközökkel rendelkezik, mely lehetővé teszi számára, hogy háborús helyzetben jelentős mértékben pusztítsa az MN központi raktárhálózatát, az ott elhelyezett – a fegyveres erők várható haditevékenységeinek anyagi biztosítása szempontjából meghatározó mennyiségű – hadászati készleteket. Az ellenség várható törekvéseit megkönnyíti az a tény, hogy az MN központi raktárai, bázisai sem védettség, sem diszlokációs szempontból nem felelnek meg a korszerű hadműveleti és hadszíntér-előkészítési követelményeknek. Ilyen körülmények között a hadászati készletek széttelepítése *objektív, szükségszerű és kényszerítő erejű rendszabály*.

2. A kutatómunka azt bizonyítja, hogy a széttelepítés mai koncepciója és rendszere kialakult, bevált, s megfelel az MN-ben ezen a téren kialakult helyzetnek. A hadászati készletek széttelepítését mint preventív rendszabályt *mindaddig fenn kell tartani*, míg a decentralizálás alapvető okai – mindenekelőtt a korszerű katonai és tárolási követelményeknek megfelelő tárolóhálózat hiánya – fennállnak.

3. A hadászati készletek tárolása, védettsége, valamint rendeltetésszerű felhasználása és a biztosítási rendszerbe való bekapcsolása között meglevő ellentmondások feloldására *élszerű egyidőben két utat követni:*

- a) Fokozatosan – az anyagi-pénzügyi lehetőségeknek megfelelően – olyan központi raktár-

rendszer kell kialakítani, amely biztosítja a hadászati készletek differenciált védelmét, s egyúttal megfelel az anyagi biztosítással szemben támasztott feltételeknek is. A korszerűsítést a néphadsereg fejlesztésének figyelembevételével, az MN össz-raktárgazdálkodási (béke és háborús igényeket egyaránt kielégítő) és anyagmozgatási rendszerének modernizálásával összhangban célszerű végezni.

b) A fentiek megvalósításáig (mellett) nagy figyelmet kell fordítani a jelenlegi széttelepítési rendszer tökéletesítésére, végrehajtási feltételrendszerének fejlesztésére.

4. A széttelepítési rendszer továbbfejlesztését az is indokolja, hogy a decentralizálás *javítja* az MN seregtestjei és csapatai háborús utaltsági rend szerinti ellátásának feltételeit, s különösen kedvező körülményeket hoz létre az ország területén „hátramaradó” csapatok háborús anyagi biztosítási rendszerének kialakításához és korszerűsítéséhez.

5. A széttelepítési feladatok végrehajtásában *meghatározó szerepe van* a katonai közlekedési szervek munkájának. Tekintettel arra, hogy a széttelepítés döntő mértékben vasúton valósul meg, már békében biztosítani kell – a MÁV-val közösen – a végrehajtás vasútüzemi és -technikai feltételeit.

6. A széttelepítés bonyolult feladatainak szervezett és gyors végrehajtása *egységes, központosított, ugyanakkor a sokirányú együttműködési feladatokat befogadó* vezetési rendszert tételez fel. A széttelepítés vezetése legfelső szintről – egycsatornás rendszerben – a szakmai-ellátási vonalon és a közlekedési szervek vezetési rendszerén keresztül oldható meg. A vezetés rendjét a széttelepítés és a hadászati készletek központilag irányított felhasználásának időszakára, valamint a hadászati készleteknek az EHVP-nek történő alárendelés periódusára célszerű kialakítani.

7. A végrehajtás szervezettsége szempontjából nagy jelentősége van a tervek összehangolt kidolgozásának, a központi raktárak egyéb feladatai széttelepítéshez történő „igazításának”, valamint az együttműködési feladatok időbeni meghatározásának. Ha ezeket a feladatokat a tervező szervek már a béketervezés időszakában pontosan és konkrétan nem határozzák meg, akkor a végrehajtásban pontatlanságok, zavarok és nehézségek adódhatnak.

8. *Tovább kell fejleszteni a végrehajtás eredményességét és hatékonyságát javító széttelepítési feltételeket.* Ebben a vonatkozásban kihasználatlan lehetőségek és tartalékok vannak a széttelepítési rendszer aktivizálási idejének jobb kiválasztásában, a várható helyzethez jobban alkalmazható többvariációs tervezési és szervezési gyakorlat kialakításában, a széttelepítést végrehajtó eszközök felhasználható körének növelésében, a széttelepítési helyek megválasztásának bővítésében, a széttelepítésben érintett szervezetek felkészítésének javításában és a jobb minden oldalú biztosítási feltételek megteremtésében.

*Az 1. számú és a 2. számú melléklet a folyóirat végén található.*

## **Az amerikai és a nyugatnémet (szárazföldi csapatokhoz tartozó) zászlóaljok és dandárok hadtápjai struktúrájának átalakításáról**

*Csabai György őrnagy*

### *1. Az amerikai zászlóalj- és dandárhadtájak struktúrája*

Ma már előttünk is jól ismert, hogy az Egyesült Államok Európában állomásozó szárazföldi csapatainál 1986-ban - a „STRUKTÚRA-86” programnak megfelelően - átszervezéseket hajtanak végre.

Az átszervezéssel többek között az is a céljuk, hogy fokozzák a szárazföldi csapatok csapás-mérőképességét, mobilitását, egyszóval növeljék a harci lehetőségeiket.

Az USA katonai vezetése kiemelt figyelmet fordít arra, hogy a megnövelt képességgel rendelkező szárazföldi csapatok a várható feladatokkal megbírkózó hadtápszervekkel, hadtápbiztosítási elvekkel és eljárásokkal is rendelkezzenek, már az új harci szervezetek létrehozása alkalmával.

Így a munkálatok során újra meghatározták a hadtápbiztosítás fogalmát.

*A hadtápbiztosítás: az ellátást, a szállítást, a javítást, az igazgatást, az egyházi szolgálatot, a polgári munkát, a pénzügyet, a polgári-katonai együttműködést és az egészségügyi biztosítást foglalja (kilenc területet) magába.*

Az anyagi eszközöket pedig *tíz ellátási osztályba* sorolták. Az anyagi biztosítás folyamán kettő fő módszert terveznek alkalmazni, így az alárendelteknek történő anyagkiadást, valamint a különböző szintű ellátó és átrakó pontokon történő szétosztást.

Az anyagi eszközök utanszállítása tekintetében az anyagi eszközöket a hadosztály kiszállítja a dandárok részére, a zászlóaljok pedig vételeznek és a századok részére ismét kiszállítanak. Ebben a megoldásban a lényeg az, hogy a harcoló alegységek, vagyis a századok minden felesleges tevékenységtől mentesítésre kerüljenek.

*A zászlóaljaknál (gépesített, páncélos stb.) a hadtáp átszervezésére jellemző, hogy azok törzsszázadaiba:*

- egy ellátó;
- egy javító és
- egy egészségügyi szakasz

került rendszeresítésre. *Így a gépesített zászlóalj hadtápjá 146 főt (18-110-18) foglal magába. A páncélos zászlóalj hadtápjá pedig 188 főből (65-98-25) áll.*

- Az ellátó szakasz:*
- egy vezetési csoportból;
  - egy szállító csoportból;
  - egy üzemanyag csoportból és
  - négy-öt ellátó csoportból áll.

Az egészségügyi szakasz vezetési csoportra és egészségügyi csoportra oszlik.

A javító szakaszjavító, ellenőrző és vontató szekciókból, illetve csoportból tevődik össze.

A hadtáp biztosításáért a felelősség úgy oszlik meg, hogy a G-4-es tiszt felel az ellátásért és szállításért, a technikai tiszt a javításért és vontatásért, az egészségügyi tiszt pedig az egészségügyi biztosításért. A fenti három fő egyben a zászlóaljparancsnok helyettese is, az állománytábla szerint.

A *dandárokra* az a jellemző, hogy általában nem rendelkeznek hadtápalegységekkel.

A dandár hadtápbiztosítására a hadosztálytól – harcban egy ellátó zászlóaljat (457 vagy 458 fős) adhatnak át, a dandár megalakulásakor.

*Ez az ellátó zászlóalj:*

- törzset és törzsszakaszt (37 főt);
- ellátó századot (76 főt);
- javító századot (267 vagy 295 főt) és
- egészségügyi századot (77 főt) foglal magába.

Az ellátó zászlóalj a *dandár hadtápkörletben*.

- ellátó;
- lőszerátrakó és
- javítópontot, valamint
- a dandársegélyhelyet,

a *zászlóalj körletben* pedig dandár előretolt hadtáp elemeit képes berendezni, fenntartani és működtetni, a folyamatos ellátás érdekében.

## 2. A nyugatnémet zászlóalj- és dandárbadtápok struktúrája

A nyugatnémet tábori-szárazföldi csapatok hadtápbiztosítással kapcsolatos elvi és gyakorlati kérdéseit 1983-ban pontosították. Akkor tisztázták az NSZK területén állomásozó NATO-kontingensek és nyugatnémet tábori-szárazföldi és a területiális csapatok hadtápbiztosításának elvi és gyakorlati kérdéseit is.

*Így a hadtápbiztosítás magába foglalja:*

1. az anyagi-technikai biztosítást (a technikai és az ún. gazdasági anyagokkal való ellátást);
2. az egészségügyi biztosítást és
3. a katonai szállítás vezetését.

Az összes anyagi eszközt csak *öt ellátási osztályba* sorolták. Így például az első ellátási csoportba az élelem és az ivóvíz; a másodikba a fegyverzet és technika; a harmadikba az üzem- és kenőanyag; a negyedikbe az egyéb anyagok; az ötödikbe a lőszer és a vegyi harcanyagok tartoznak.

Az anyagi biztosításban alapelvnek azt tartják, hogy a dandárok vételeznek a hadosztálytól, a zászlóaljak pedig a dandároktól. Az előjáró által történő kiszállítást csak kivételes esetben tervezik alkalmazni.

*A zászlóalj- (gépestett, páncélos stb.) hadtápok állományába:*

- ellátó;
- javító és
- egészségügyi csoportok tartoznak.

*A dandárbadtápok állománya:*

- ellátószázadból;
- javítószázadból és
- egészségügyi századból áll.

*A fenti századok:*

- a dandár ellátópontot;
- a dandár tábori javítópontot;
- és a dandár fő segélyhelyet rendezik be és működtetik.

✱

Összegezett következtetésképp megállapítható, hogy:

1. a NATO tagországi fegyveres erőinél, így többek között az amerikai és a nyugatnémet szárazföldi csapatoknál is intenzív munkát folytatnak azért, hogy azok hadtápjá feleljen meg a rugalmas ellátás, a légi-földi harc (hadművelet) elvének és más koncepcióknak;

2. a hadtáp fejlesztése nagy mértékben követi a megnövelt harci ütoerővel felállításra kerülő csapatokat;

3. azonban valamennyi NATO-tagország fegyveres erői hadtápjainál még nem fejeződött be a hadtápstruktúra teljes átalakítása, melyre jellemző, hogy nem a hadtápbiztosítási rendszer egészét, hanem csak néhány tagozatot fognak át;

4. továbbra is meglehetősen „rázós” problémákat okozhat a hadtápbiztosítás elméletében és gyakorlatában fellelhető számtalan eltérések, az átfedések, az egységesítések és a szabványosítások ellenére is. Hiszen a NATO-parancsnokságokon és a - törzsekben - például az alábbi fogalmat használják a hadtápbiztosítás meghatározására. A hadtápbiztosítás magába foglalja:

a) a logisztikai támogatást (a Logistic Assistance-t, vagyis az anyagi-technikai és az egészségügyi biztosítást a hadtestekig bezárólag);

b) a NATO nemzeti kontingensek, vagy az egyes haderőnemek ellátásának rendjét (Cross Assistance-t);

c) és a hadtápegységműködés kérdéskörét az egyes NATO-államok (tizenhat) között. (a Logistic Cooperation-t), a haderőnemek támogatása érdekében. Ezeket a bilaterális - kétoldalú - szerződésekben határozzák meg, írják elő;

5. és a szárazföldi csapatok - beleértve a hadtápjait is - átszervezése, az új harci és hadtáp-technika előállítás és rendszerbe állítása a „megugrott” árak miatt egyre jobban megkövetelik a NATO-országok nemzetgazdaságainak militarizálását.

## HARCKÉSZÜLTSEG ÉS HADTÁPKIKÉPZÉS

### **HMCS-ként alkalmazott hk. ho. hadtápbiztosítása megtervezésének, megszervezésének és végrehajtásának sajátosságai**

*Skrabán László ezredes*

*és*

*Esták Sándor őrnagy*

A harci technikai eszközök gyors ütemű fejlődése, ezen belül is a csapatok csapásmérő és manőverező képességének növekedése új harceljárások, alkalmazási módok kialakulását eredményezte. A megnövekedett harci lehetőségek és kihasználásuk hatékonysága összhangjának megteremtése érdekében a szovjet hadművészet már a nagy honvédő háború előtti években kidolgozta a mély hadművellet elméletét, amelyet a megnövekedett katonai potenciák, a felhalmozódott tapasztalatok, az ellenségénél magasabb szintű hadvezetési készség birtokában, a háború időszakában eredményesen megvalósított a gyakorlatban. A nagy honvédő háború mély támadó hadműveleteiben a győzelem kivívásának elengedhetetlen feltétele volt a támadó csapatok eredményes harcckselekmény sorozatait következtében létrejött harcászati siker hadműveleti sikerre történő kifejlésztése, az ellenségre gyakorolt hatás mélységből előrevont csapatokkal való növelése, a támadás ütemének felgyorsítása. Ebben fontos szerepet játszottak az úgynevezett „gyorscsapatok”, amelyek az ellenséges védelem harcászati mélységének áttörése után, vagy közvetlen azt megelőzően kerültek ütközetbe, illetve áttörésbe való bevetésre.

Napjainkban a hadművészet ezen problémája még hatványozottabban jelentkezik, hiszen az atomfegyverek és célbajuttató eszközök nagymérvű fejlődésével, tömeges alkalmazásukkal lehetségessé válik a szemben álló ellenséges csoportosítás egész mélységének, hátszágának egyidejű pusztítása, azon lehetővé válhat a harcászati, a hadműveleti, a hadászati siker rövid idő alatt történő elérése, amely kontinentális méretekben meghatározhatja a háború kimenetelét.

Ezért vetődik fel az a kérdés, hogy a hadsereg hadműveleti felépítésében olyan elem létrehozása és alkalmazása szükséges, amely napjaink hadműveleti problémájának bizonyos fokú megoldását eredményezi. Ez az elem a hadműveleti manővercsoport. (HMCS)

A HMCS megjelenését a hds. támadó hadműveleti felépítésében az indokolja, hogy atomeszközök alkalmazását követően az arcból támadó csapatok számára minél előbb kihasználhatóvá kell tenni a csapások eredményeit. Hagyományos hadviselés esetén a HMCS az ellenség hadműveleti mélységében keletkező hézagokban betörve az ellenség hadműveleti vezetésének, hadtápjának, mozgósítási lehetőségének dezorganizálására, atomeszközeinek a megsemmisítésére törekszik a támadás ütemének a meggyorsítása és a hadművellet céljának mielőbbi elérése érdekében.

A HDS támadó hadműveletében olyan hadosztályt célszerű *HMCS feladatra kijelölni, amelyek:*

- nagy csapás és manőverező képességgel rendelkeznek;
- páncélvédeltségénél, magas manőverező- és akadályleküzdő képességénél fogva képes az atomcsapások eredményeinek, az ellenség védelmének mélységében keletkezett részek, hézagok mielőbbi kihasználására;
- képes portyázó tevékenységgel a meghatározott ellenséges objektumok, célok gyors megsemmisítésére, birtokbavételére, illetve megtartására;
- olyan lehetőségekkel rendelkezik, amelyek következtében képes az egyik harctevékenység-ről a másikra gyorsan áttérni az ellenség esetleges nagy erejű csapását elhárítani, az ellenség hátsó részében a hadtáp- és mozgósítási körleteket, más objektumokat pusztítani, a lakosságot dezorganizálni, annak soraiban pánikot kelteni;
- szervezete homogén, ennél fogva ellátása, támogatása és minden oldalú biztosítása könnyebb.

A felsorolt követelményeknek leginkább a harcokcsihadosztály felel meg.

#### *A HMCS harca htp. biztosításának körülményeiről:*

A HMCS az ellenség hadműveleti mélységében, a főerőktől elszakadva 2-3 irányban, irányonként alapvetően 1-1 menetvonalra támaszkodva oldja meg a feladatát. Magas támadási ütemben harcol, ami eléri a 8-9 km/órát. A harctevékenység folyamatossága 2-2,5 napot is megközelítheti. Önállóan kis erővel manőverező, portyázó harcot folytat. Nagyban befolyásolja a HMCS tevékenységét a helyzet bizonytalansága, gyors, váratlan, éles változása. Mindemellett jellemző lesz a nagyfokú magárahagyatottság, önállóság, az ellenséges erők aktív tevékenysége a HMCS ellen, a harcrend teljes szélességében és mélységében. A HMCS erők és eszközök egy része a főerőkből visszamarad és önállóan harctevékenységet folytat, egy része előretör a kijelölt objektum, vagy a feladatkörlet birtokbavétele érdekében. Mindezekből következik, hogy a feladatok végrehajtása után a kijelölt körletben a HMCS erőinek és eszközeinek csak a 40-50%-ával számolhatunk.

A hadműveleti manővercsoport szervezete és várható tevékenysége alapvetően befolyásolja a htp. csoportosítását, a készletek lépcsőzését, az anyagi-egészségügyi biztosítás rendjét, a tagozatok együttműködését, a teljesítőképességet, valamint a htp. állóképességét, őrzés-védelmét és vezetését.

A hk. ho. HMCS-ként történő alkalmazásának határt szab az anyagi feltételek megléte. Következésképpen a HMCS részére csak olyan feladat szabható, amihez az előjáró képes anyagi feltételt teremteni. Ez nem könnyű feladat, a nagy honvédó háború tapasztalatai is azt bizonyítják, hogy a csapatok lendületes támadó tevékenységét nem az ellenség ellenállása, hanem az anyagi készletek lemerülése, fagyása is fékezheti. (Pl.: Odera-Neise nagy mélységű vagy a berlini hadművelet.)

#### *A HMCS harca htp. biztosításának megtervezése, megszervezése, htp. csoportosítása, telepítése és áttelepítése, után- és hátraszállítási utak kijelölése*

A HMCS hadtápbiztosításának megtervezése, megszervezése és végrehajtása nagy mértékben függ:

- a HMCS szervezetétől; a kapott feladat mélységétől és időtartamától; a parancsnok elhatározásától a HMCS alkalmazására; a terület földrajzi és meteorológiai viszonyaitól, az évszaktól; az ellenség erejétől, várható tevékenységétől; az anyagutánpótlás, a sérültek hátraszállításának lehetőségétől; az alkalmazási terület politikai-gazdasági viszonyaitól; a közúti kommunikáció kiépítettségétől stb.

A htp. biztosítás megtervezésénél alapvető követelményként kell tekinteni, hogy a htp. biztosítás rendje az alkalmazás teljes idejére tegye lehetővé a harctevékenység önálló folytatását.

A htp. biztosítás érdekében rendkívüli fontossággal bír a várható anyagszükségletek és a felhasználás ütemének minél pontosabb megítélése. Mindezek mellett fel kell mérni a tevékenység alatti helyszíni beszerzés lehetőségeit. A HMCS feladatának megfelelően a hadtápot 2-3 napi támadó és 1-2 napi védelmi harctevékenység hadtápbiztosítására kell felkészíteni. A fogyasztás és a fennmaradó készletek figyelembevételével kell megállapítani az elszállítandó anyagok mennyiségét. Magas kiegészítő készletet kell létrehozni lőszerből, hajtóanyagból, eü. anyagból és ruházati cserekeszletekből. Az elszállításukat ésszerű málházással, raksúlyuk teljes kihasználásával megvalósítani. Célszerű nagy teherbíró, terepjáró járműveket alkalmazni.

A ho. htp.-nak csak a HMCS harca htp. biztosításához szükséges szervezetet kell felkészíteni, ezért meg kell szervezni a visszamaradó htp. erők, eszközök összevonását, átvételét, mozgatását, majd a ho.-hoz való visszajuttatását. A ho. htp. felkészítését, gyülekezési ÖPK-ban kell befejezni. Meg kell szervezni a technikai eszközök hajtóanyaggal való feltöltését, a személyi állományhoz az élm., eü. készletek lelépcsőzését, a z. és e. htp.-ok készleteinek lépcsőzését, a közbeeső terepszakaszon az utántöltést, a sérültek ellátását és továbbszállítását az ütközetbevetés előtt.

A HMCS feszített ütemű és bonyolult harctevékenysége htp. biztosítása megköveteli a htp. egységek, alegységek és az ideiglenesen létrehozott ellátó csoportok összehangolt, megszervezett munkáját, a harcoló csapatok folyamatos anyagi-technikai és egészségügyi biztosítása érdekében. Kiemelt figyelmet kell fordítani a manővercsoport hadtápjának felkészítésére. Időben, közvetlenül a PK elhatározását követően létre kell hozni az ellátó csoportokat. A felkészítés kezdetére be kell hogy érkezzenek az előjárótól a megerősítő htp. egységek és alegységek. Következtesen végre kell hajtani a szállító gimű.-vek cseréjét.

A hk. ho. htp.-ját tehermentesíteni kell a felesleges erőktől, eszközöktől és a vontatmányok egy részétől. A visszahagyásra kerülő eszközöket számvetni kell és a tervezés folyamán számolni kell velük, mert ez elég nagy mennyiségű technikai eszközt foglal magába. Így például az elló. z. állományából hátra kell hagyni a rakodó szd.-t, a tábori sütődét, a katonai kereskedelmi boltot, MKO-t, hűtő gk.-t, kenyeres gk.-t és nem nagy mennyiségű szállító járműveket.

A felkészítés időszakában kiemelten kell foglalkozni a HMCS állományába beosztott személyi állomány kiválogatásával. A htp. felkészítés feladatai keretén belül a szakállományt és a szakalegységeket be kell gyakoroltatni sajátos ellátási, feltöltési, kiürítési feladatok végrehajtására, az együttműködés feladatainak megvalósítására. Végre kell hajtani a gépek hajtó-kenőanyaggal való feltöltését, a szakszolgálatok technikai eszközeinek felkészítését, az anyagi készletek és eszközök átcsoportosítását, szükséges mennyiségű kiegészítő készletek létrehozását.

Nem szabad megfélekedni az anyagi készletek mellett az egészségügyi erőkről, technikai vontató eszközökről és a megbízható önvédelemhez szükséges megerősítő erőkről sem. A HMCS részére olyan csoportosítást kell létrehozni, amely képes a harci kötelékek htp. biztosítását ellenséges területen magabiztosan, önállóan végrehajtani.

A htp. felkészítés és a htp. csoportosítás felvételéhez minimálisan 1,5-2 napra van szükség. Ebből az időből a komplex felkészítés feladataira 1 napot kell fordítani.

A ho. htp. csoportosítását már a megszervezés időszakában a harcoló kötelék erejének megfelelően kell kialakítani. A htp. felépítésének a HMCS alkalmazásához maximálisan igazodni kell. A rendelkezésre álló htp. erők és eszközök egy részét célszerű egy tagozattal lejjebb lépcsőzni. A sajátos és megerősítő erőkből és eszközökből célszerű létrehozni az irányokban működő, portyázó harctevékenységet folytató egységek, alegységek htp. biztosítását komplexen végző htp. csoportot, amelynek állományába lőszer, üza., egyéb anyagok és szállító járművek legyenek beosztva. Ezen kívül az eü. biztosítást végrehajtó személyek és eszközök is besorolásra kerülnek. Az irányok szerint és mélyen lépcsőzött htp. csoportosításba olyan mennyiségű lőszer gépjárművel, üzem-



anyagot töltő erővel szükséges beosztani, amely képes a harci kötelék (portyázó osztag) anyagi szükségleteinek kielégítését, üza. feltöltését gyorsan végrehajtani. A rendelkezésre álló anyagi készleteket (lőszer, üza.) szállító- és töltőeszközöket célszerű egy tagozattal lejjebb lépcsőzni és kiegészítő készleteket létrehozni. A megerősítésként kapott hadtáperőket és eszközöket két lépcsőben 2-3 menetvonalon célszerű elővonni.

A HMCS htp.-ja a feladat befejezéséig általában nem települ csak elhelyezkedik a csapatok ellátására, a sérültek és sebesültek elsősegélyben részesítésére, ellátására és kiürítésére. A HMCS-nek csak egyes funkcionális részlegei települnek, ilyen pl. a légiszállítás fogadására felkészült II. lépcső része, harcoló alegység biztosítása mellett.

A htp. egységek, alegységek a htp. biztosítást a csapatok manővereivel összhangban valósítják meg és velük együtt mozognak. Előrevonásuk része a HMCS mozgásának. Elhelyezkedése a „puha magban” a harcoló alegységek minden oldalú biztosítása mellett.

A HMCS után és hátrszállítási útvonalairól nem beszélhetünk, azok egybeesnek a csapatutakkal, de naponta az anyagi készletek pótlására, a sérültek hátrszállítására, az anyagokkal történő manőverezések végrehajtására megkerülő utakat és harántutakat kell kijelölni. Horhosokban, völgyekben, útszűkületekben, hidakon, aluljárókban, átjáróknál feszesen meg kell szervezni a forgalomszabályozást, összhangban a harcoló csapatokkal. A légi úton érkező anyagok átvételére kijelölt körletekben és a körletekhez vezető utakon meg kell határozni a forgalom rendjét. A sérültek légi úton történő kiürítéséhez a sebesültszállító gimű.-vek részére várakozási körletet kell kijelölni a megközelítő utakkal együtt.

A HMCS htp.-jának megóvása, életképessége, működőképessége fokozásának érdekében különös figyelmet kell fordítani a töpfe. elleni védelemre, mivel az ellenség a htp. egységekre is mérhet atomcsapást, és az a célja, hogy a támadókat megfossza a htp. biztosítás szükséges eszközeitől. A htp. munkájának bénítása, az objektumok pusztítása érdekében az ellenség alkalmaz repülő-csapásokat, tüzérségi tüzet és különféle gyújtóeszközöket. A töpfe. elleni védelem érdekében végre kell hajtani a lehetőségekhez mért htp. egységek, alegységek széttagolását, a terep védő tulajdonságainak kihasználását. Mindezekon kívül foganatosítani kell a következmények felszámolására irányuló rendszabályokat. Rendszeresen végre kell hajtani a sugárfelderítést, vegyifelderítést. Ki kell jelölni a megbízott személyeket sugár- és vegyifigyelés végrehajtására. Mindezekon kívül rendkívüli nagy jelentőséggel bír az értesítés megszervezése. Kiemelt figyelemmel kell megszervezni a htp. él- oldal- és végbiztosításait, a diverziós csoportok elleni harcra történő felkészülésre, azok megsemmisítésére és fogságbaesés elkerülésére.

#### *A HMCS anyagi, egészségügyi biztosítása*

A HMCS-t a harc feladat egészére elegendő anyagi készlettel kell ütközetbe vetni. A készletek megalakítását az anyagok utánszállításának a rendjét úgy kell meghatározni, hogy a feladat befejezése, a főerők beérkezése időszakában 50-60%-os anyagi készlettel rendelkezzen. Alapul véve a HMCS feladatát, a napi nagy támadási ütemet, a felhasználás naponta lőszerből 0,5-0,8 ja; hajtóanyagból: benzinből 0,3-0,4 ja, gázolajból 0,6-0,7 ja, helikopter hajtóanyagból 1,0-1,5 ja; egyéb anyagokból a mozgókészlet 10-12 %-a.

A htp. manőverező képessége, mozgékonyága érdekében és a folyamatos htp. biztosítás végrehajtására a legfontosabb anyagokból kiegészítő készletet kell képezni a harcjárműveknél, lövegek-nél, személyi állományánál, szd.-nál és zászlóaljnál.

A készletek lépcsőzése meghatározásánál az alegységeknél 2-3 napi, az egységeknél 3 napi harctevékenységhez elegendő készlettel kell rendelkezni. Egy célszerű változat szerint a készletek 60-65%-át zászlóalj htp.-k, 20-25%-át az egység htp.-k, 15-20%-át a ho. htp. menetoszlopába besorolni és szállítani.

A HMCS anyagi szükségletét az elszállított készletek, a légi úton érkező anyagok és a tevékenység területén található felhasználásra tervezett készletek biztosítják.

Az ütközetbevetés előtt a HMCS-t a hds. htp. erői feltöltik anyagi készletekkel az elrendelt készlet szintjére.

A HMCS anyagi biztosításának döntő fontosságú kérdése a lőszerbiztosítás. A mozgó lőszerkészlet mintegy 2050–2250 t. Ezért a harcfeladat lőszerbiztosítása érdekében (3–4 napi harctevékenyég) 1000–1300 t kiegészítő készletet kell létrehozni. A kiegészítő klt. szállítása elérhető *a következők szerint:*

1. Jobban ki kell használni a rakfelületet, ez mintegy 200–250 t-t jelent.
2. Az egyéb anyagok visszahagyásával 300–350 t rakfelület nyerhető.
3. A kis kapacitású gépjárműveket le kell cserélni nagyobb kapacitásúra, így 500–500 t-t jelent.

Így összesen 1000–1150 t kiegészítő készlet hozható létre. A harcfeladat lőszer mennyisége létrehozásához meg kell erősíteni a HMCS-t 67 db 5 t-s gépkocsival, amely 300 t lőszerrel jelent.

Az alkalmazás folyamán a ho. a főerőktől való elszakadás után az előjárótól anyagi eszközöket, többek között lőszer is csak légi úton kaphat. A légi úton kiszállított anyagok átvétele kijelölt báziskörletben történik, melynek berendezését és működését a ho. htp. tagozat hajtja végre már a megszervezés időszakában létrehozott csoportokkal.

*Ezek a csoportok a következők:*

- 1–2 légi úton szállított anyagokat átvevő csoport
- 2–3 helyszíni forrást felderítő és birtokba vevő csoport
- 3–4 vegyes ellátó és feltöltő csoport
- 1–2 közúti komendáns tartalék.

A fenti csoportosítás lényegét az képezi, hogy a ho. tagozat képes legyen az alkalmazás időszakában gyors beavatkozásra, a menetrend megbontása és az előremozgás ütemének lassítása nélkül. A légi úton kiszállított lőszer átvételében részt vesznek a báziskörlet biztosítására kijelölt hk., gl. zászlóaljok htp. erői és eszközei is.

A HMCS lőszerbiztosítása mellett az üza. biztosítás megszervezése és végrehajtása nagy jelentőséggel bír. Az üzemanyagbiztosítást az ütközetbevetéshez való elvonulás megkezdésétől a főerőkkel való egyesülést követő feltöltés végrehajtásáig a feladatkörletben kell megtervezni. A tapasztalatok alapján az ütközetbevetéshez történő előrevonásra 80–100 km-t, a harcfeladat mélységére mintegy 200 km-t számolhatunk. Ennek megfelelően a napi támadás üteme elérheti a 80–100 km-t, sőt meg is haladhatja azt.

A HMCS üza. szükséglete az előrevonásra 0,3–0,4 ja. benzin, 0,5–0,6 ja. gázolaj, 1 ja. helikopter hajtóanyag. A harctevékenységre 1,0–1,2 ja. benzin, 1,8–2,0 ja. gázolaj és 3,0–4,0 ja. helikopter hajtóanyag.

Amennyiben a HMCS-nek a feladatkörletben a mozgókészlet 50–60%-ával kell rendelkeznie *ami megfelel:*

- benzimből: 0,8–0,9 ja.-nak,
- gázolajból: 1,0–1,1 ja.-nak,
- helikopter hajtóanyagból: 3,0–4,0 ja.-nak.

Míndezek alapján a szükséglet a HMCS feladatára:

- benzimből 2,1–2,1 ja.,
- gázolajból 3,3–3,7 ja.,
- helikopter hajtóanyagból 7–9 ja.

A szükséglet megállapításakor mintegy 10%-os veszteséggel is számolni kell.

A HMCS-ként alkalmazott hk. ho. ütközetbe vetés előtti feltöltéséhez és a megerősítéséhez 0,4-0,7 ja. benzin, 1,3-1,7 ja. gázolaj, 1,0-3,0 ja. helikopter hajtóanyag. A megerősített hk. ho. tekintetében ez benzinből 60-100 t, gázolajból 800-1100 t, helikopter hajtóanyagból 1-2 t. Összesen 860-1110 t.

A feltöltési körletben olyan mértékig célszerű a gép és harcjárműveket feltölteni, hogy az ütközetbevetés terepszakaszán mozgókészlet szintű feltöltéssel rendelkezzenek.

A feltöltésen felül megerősítésül létre kell hozni gázolajból 0,5-0,6 ja. és helikopter hajtóanyagból 1,0-2,0 ja. kiegészítő készletet, amelyet a HMCS hadtáp menetrendjébe célszerű besorolni.

A megerősített hk. ho. üza. feltöltése ütközetbevetés előtt feltöltési körletben 3 feltöltési terepszakaszon, töltőcsoportonként 70-80 töltőállással a 2200-2500 db gép és harcjármű 2,5-3,0 óra alatt végrehajtható.

A HMCS üza. készleteinek feltöltése a feladat végrehajtása után a feladatkörletben végrehajtható a hadművelleti első lépcsővel történő egyesüléskor, részben a beérkező első lépcső ho. üza. készleteiből, részben a tehermentesítés során lecserélt üza. töltőgépkocsik beérkeztetésével, majd a HDS ellő. dd. üza. raktárából a dandár erőivel és eszközeivel.

A HMCS tevékenységét figyelembe véve megállapíthatjuk, hogy a tevékenység időszakában főzésre és kenyérsütésre nincs lehetőség, ezért a felkészülés időszakában készételkonzervek, tartóskenyér és a melegítéshez denaturált szesz biztosítása válik szükségessé. A készételeket és a kenyeret célszerű a következők szerint lépcsőzni:

	készétel	kenyér
szem. állománynál	2,0 ja.	2,0 ja.
z. ellő. szakasznál	2,0 ja.	1,0 ja.
ellő. szd.-nál	1,0 ja.	1,0 ja.
ellő. z.-nál	1,0 ja.	2,0 ja.

A keletkező sebesültek élelmezési norma mennyiségét célszerű 3000-3500 fő ellátásának megfelelő szintre felemelni és lépcsőzni, 50-60%-át a HSH-n, 30-40%-át ESH-n, 10%-ot tartaléként képezni és szállítani.

A HMCS feladat végrehajtása során víz vételezésével csak ellenőrzött vízforrásból számolhatunk. Így a felkészítés időszakában az állomány kulacsait és egyéb víztároló edényeket friss vízzel kell feltölteni és meg kell határozni a felhasználási normát.

A napi minimális vízszükséglet 50-60 000 l. A rendelkezésre álló eszközökkel a HMCS 2 napi vízszükségletét tudja saját magával elszállítani a személyi állomány kulacsaiiban, a vízszállító utánfutókban, a mozgókonyhákban, a vízszállító gépkocsikban, a harcjárművek éthordóiban, a megerősítő egységek eszközeiben. A további vízszükségletet helyszíni beszerzéssel kell biztosítani. Számolva a radioaktív vízszennyeződéssel a HMCS részére 3 db AUV-62 víztisztító berendezést kell biztosítani, amelyek napi 9-10 órás folyamatos üzemeltetés mellett képesek a szükségleteket fedezni.

#### *A HMCS egészségügyi biztosítása*

A HMCS alkalmazásából kiindulva a sérültek és sebesültek hátraszállításának folyamatossága az eü. z.-nál és az eü. osztagnál megszakad és a légi hátraszállítás csak időszakonként valósítható meg, így az egészségügyi biztosítás megszervezése és végrehajtása kiemelt jelentőséggel bír.

Az eü. biztosítást úgy célszerű megszervezni, hogy az eü. erők és eszközök tevékenysége és manővere össze legyen hangolva a vontató-javító erők manőverével az őrzés-védelem biztosítása érdekében. A várható egészségügyi veszteség tömegpusztító fegyverek alkalmazása esetén eléri a

napi 10-15%-ot, hagyományos fegyverek alkalmazása esetén 4-8%-ot. Az eü. veszteség a harcfeleladat jellegéből adódóan nem nagy területen szétszórta, hanem göcszerűen keletkezik. A harcfeleladat végrehajtása során irányonként 250-350 fő egészségügyi veszteséget számolhatunk. Ez a számadat meghaladja az ESH kapacitását. Ebből kitűnik, hogy irányokban harcoló ezredek SH-it meg kell erősíteni, képessé kell tenni a keletkező sérültek fogadására, ellátására.

Az eü. biztosítás érdekében a HMCS-t célszerű megerősíteni 1-2 eü. osztaggal, 2 seb. szállító rajjal, 2 szakorvosi brigáddal, a működéshez szükséges eszközökkel, hordágyakkal, hordágyfüggesztő felszereléssel, műtőkonténerekkel.

A harc sajátosságából kiindulva az eü. biztosítást úgy kell megszervezni, hogy a HMCS képes legyen 2-3 napig önállóan eü. ellátási feladatok végrehajtására.

Az eü. ellátást az ESH-ra kell koncentrálni, ezért meg kell erősíteni műtőkonténerrel, köztölgépkocsival, sebészbrigáddal. A HMCS SH szükséglete atomfegyverek alkalmazása nélkül ESH 3-5, HSH 1-2, atomfegyverek alkalmazása esetén ESH 6, HSH 2-3.

A segélyhelyek telepítését úgy kell megszervezni, hogy a HSH manőverezőképes legyen, és csak a nagy sebesültáramlás alkalmakor települjön.

Az ESH-eket kórházak, eü. intézmények, szanatóriumok, üdülők irányában célszerű meghatározni. A nevezett intézmények eszközeit, berendezéseit fel kell használni.

A sebesültek ESH-re szállítására igénybe kell venni a leürült szállító gjmü.-veket a seb. szállító gk.-n kívül. A zászlóalj sebesültjeit elsősegélyben részesítés után tovább kell vinni olyan terepszakaszig az utak mentén, ahol az ESH települt. Amennyiben nincs lehetőség a sérültek SH-re történő leadására, úgy biztosítani kell azok továbbszállításának feltételeit.

A légi úton történő eü.-i kiürítéshez a sérülteket elő kell készíteni szállításra. Ennek érdekében az ESH-k közelében helikopter leszállóhelyet kell telepíteni, a repülőgéppel történő kiürítésnél a reptér mellett várakozási körletet kell kijelölni, megszervezni a VAK-ba való szervezett szállítást és onnan a szállító repülőgépre.

A sebesültek ellátása, hátraszállítása mellett jelentős figyelmet kell fordítani a járvány-egészségügyi felderítés megszervezésére, rendszabályok bevezetésére, a helyszínen zsákmányolt anyagi készletek, vágóállatok, igénybe vett üzemek vizsgálatára, a személyi állomány egészségügyi állapotának megóvására.

#### *A HMCS hadtápbiztosítása vezetésének sajátosságai*

A HMCS hadtápbiztosítását a hds. htp. tö.-el szoros együttműködésben a ho. htp. tö. tervezi és szervezi a HDS PK HTPH személyes irányítása mellett. A HMCS hadtápbiztosítási tervét az alkalmazás teljes időszakára kidolgozva, ezen belül az első napra részletesen kell kidolgozni. A tervezés során a szolgálatiág-főnökök elkészítik az ellátási számvetéseiket, amely a htp. biztosítási terv mellékletét képezi. Ezek a számvetések az erőkkel, eszközökkel történő megerősítés, a kiegészítő készletek létrehozásának, utánszállításának és feltöltésének az alapjai. A szakszolgálatok ellátási számvetését az ütközetbe vetés előtt, a megerősítő erők beérkezésének és a tehermentesítés során elvont járműveknek a függvényében pontosítani kell.

A htp. biztosítás feladatait a HMCS részére a HDS PK HTPH htp. intézkedésben határozza meg és juttatja le a végrehajtás szintjére a ho. htp. szolgálathoz.

A végrehajtás vezetése a htp. vezetés rendszerében valósul meg. A HO PK HTPH a HMCS hadtápbiztosítását a PK által jóváhagyott biztosítási terv alapján a HVP-ről vezeti. A közvetlen segítség, a feladatok lejuttatása érdekében, valamint a végrehajtás irányítására, ellenőrzésére híradóeszközökkel megerősített operatív csoportot működtet a HMCS HVP-n.

A HO PK HTPH a HDS PK HTPH intézkedése és a HO PK elhatározása alapján a htp. törzsnél kidolgozza a HMCS htp. biztosítási tervét a mellékleteivel együtt. A htp. törzs a technikai

és anyagi szolgálatok főnökeivel együttműködésben a HMCS htp. biztosítás rendjét az alkalmazás egész idejére kidolgozza.

A htp. vezetés feszes és folyamatos megvalósítása érdekében a megszervezés időszakában célszerű létrehozni a vezetési csoportot, híradó csoportot, operatív csoportot, összekötő és irányító tiszteket, biztosító részleget, ellátó csoportot.

Ezeket a csoportokat a saját és megerősítésül kapott erőkből és eszközökből tudja a HMCS HTPH és a TÖF létrehozni és a meghatározott feladatok alapján funkcionáltatni.

A folyamatos és megbízható összeköttetés létrehozása a hírközpont feladata, amelynek kapcsolatot kell tartani az előjáróval, az alárendeltekkel. A hírendszer az *alábbiak szerinti épül fel:*

- az előjáróval való híradás rádióon zárt üzemmódban R-140-es rádióon keresztül közvetlen összeköttetés a HO PK HTPH és a HDS PK HTPH között;

- rádiórelén a harcálláspont tranzitjával közvetlen zárt távbeszélő és titkosított géptáviró összeköttetés R-1406 tip. rádiórelével;

- a ho. vezetési pontjai között távbeszélő üzemmódban R-142/6 állomáson keresztül. Rádiórelén zárt távbeszélő üzemmódban;

- mindezek mellett a futárszolgálat helikopterei részére biztosítani kell a berendezett leszálló helyet nappal és éjjel.

A ho. PK HTPH intézkedéseinek, parancsainak lejuttatását az alárendelt tagozatokban összekötő tisztek útján célszerű megvalósítani, mely dublázását is jelenti a hírközlő eszközökön történő feladat továbbításának.

Az anyagátadások-átvételek irányítására a hds. operatív csoporthoz a ho. htp.-ből az illetékes szolgálatiág-főnököt kell kijelölni.

Az információgyűjtést a jelentések rendszerében szigorúbbá, operatívabbá kell tenni. Az alárendelt e. PK HTPH-eket kötelezni kell 3 órás helyzetjelentésre, az azonnal kötelezően előírt jelentéseken kívül. A napi összefoglaló jelentést a 18 órás helyzetnek megfelelően kell felterjeszteni futár útján az alárendelteknek, a HO HVP viszont titkosított rádióon keresztül tudja továbbítani a hds. HVP-re.

## II.

### *Néhány konkrét általánosítható tapasztalat a „Duna-85” harcászati gyakorlaton alkalmazott HMCS-ről*

A beállításnak megfelelően a HDS PK a hk. hadosztályt alkalmazta HMCS-ként. A ho. a kiéngesztést követően az alábbi feladatot kapta: 1. Hajtson végre nagy távolságú előrevonást, foglaljon el ÖPK-et, számolja fel a FOLGOREÉ eje. dd.-t, majd szervezze meg a ho. támadó harcát. 2. Hajtson végre menetet VÁK-ba, dolgozza ki a ho. HDS HMCS-ként való alkalmazását, melyhez konkrétan megkapta a megsemmisítendő célokat és feladatokat.

A feladatok három mozzanatban kerültek végrehajtásra, a HMCS-ként való alkalmazás a III. mozzanatban.

1. *A feladat főbb mutatói:*

- VÁK-ból az ütközetbevetés TSZ.-ig 120-130 km volt a távolság.

- Közbeeső feladat távolsága 100 km.

- A napi feladat mélysége 120 km.

- Átkelés a Dunán és Tiszán.

*A ho. htp. megerősítése*

- HDS besorolt 48 db száll. gk.-val, 432 t hk. lószert, 55 üza. töltő pótkocsival 381 t hajtóanyagot

- 2 db seb. száll. rajjal, 2 db labor gk.-val, egy sebészorvos brigáddal.

*A HDS ello. dd.-hoz bevonult*

- Személyi áll.-ból 75 fő az e. htp.-tól, a ho. htp.-tól 443 fő, FVTSZ-tól 80 fő, összesen: 598 fő.
- Gépjármű: e. htp.-tól 55 db, ho. htp.-tól 175 db, FVTSZ-tól 39 db, összesen: 269 db.
- Anyagi klt.: e. htp.-tól 10 t, ho. htp.-tól 300 t, FVTSZ-tól 250 t, összesen: 560 t.

*Az előjáró által tervezett légi utánszállítások és a sebesültek kiürítése:*

- KF teljesítése időszakában:

- szilárd	541 t
- folyékony	381 t
összesen	922 t

1060 fő sérült légi kiürítése, hátraszállítása.

- NF teljesítése időszakában

- szilárd	750 t
- folyékony	131 t
összesen	881 t

640 fő sérült légi kiürítése, hátraszállítása.

*Ennek megfelelően a HMCS:*

- az ütközetbevetéskor MK + KK-el
- KF időszakában MK + KK-el
- NF végén MK-el rendelkezett.

## *2. Főbb tapasztalatok:*

- A VÁK-ból az előrevonás (menet) biztosítását önállóan kellett végrehajtani, ami új feladatot jelentett.
  - A ho. htp. két lépcsőben történő csoportosítása (ello. dd. részleghez való besorolás, illetve a harcolók htp. bizt.-ba besoroltan) további lépcsőzést igényelt:
    - hk. z. és e. htp.-ok megerősítése
    - ho. htp. I. és II. lépcső létrehozása
- hogya a harcolók htp. biztosítása folyamatos legyen.
  - A HDS FVTSZ és a HDS htp. intézkedés (intézkedések) napos eltérésekkel került kiadásra. Ez igen megnehezítette a feladat feldolgozását, az együttműködést és az elhatározás kialakítását.
    - Nem volt eldöntve, hogy a ho. előrevonása és harca alatt az ún. „folyosót” ki biztosítja, ill. tartja fenn és hogyan.
      - A hk. e. htp.-ot kellett volna még jobban megerősíteni.
      - A HDS-nek még jobban be kellett volna avatkozni, de a ho.-nak többet kellett volna kezdeniyezni.
      - Kiemelten kerül kezelésre az a kérdés, hogy a htp. ne szakadjon el a harcolóktól a ho. htp. lépcső mozgásának biztosítása, emük a TÖF-el.
      - Egységek vagy részlegek elszakadása esetére is megszervezésre került a htp. biztosítás, előtérbe került az önálló biztosítás, együtt tartás, életképesség fenntartása.
      - Nagy hangsúlyt kapott a helyszínen található polgári és katonai készletek szervezett igénybevétele.

A hk. ho. eddig két alkalommal került HDS HMCS-ként alkalmazásra. Az eddigi tapasztalatok, tanulmányok további egységes feldolgozása, segédlet formájában való kiadása indokoltnak látszik.

*A melléletek a folyóirat végén találhatóak.*

## **Az ellenség (páncéltörő eszközökkel, műszaki zárrakkal) megerősített, előkészített védelme áttörésében, felderítő csapásmérő komplexumok felszámolásában részt vevő gl. hadosztály hadtápbiztosításának sajátosságai**

*Berár Dénes alezredes*

Korunk gyors ütemű műszaki-technikai fejlődése eredményeként jelentősen felgyorsult a fegyveres erők korszerű haditechnikai eszközökkel, fegyverrendszerekkel történő ellátása, a korábbiaknál jóval nagyobb pusztító hatással bíró tömegpusztító és hagyományos fegyverek rendszerbe állítása.

A NATO-tagországok – élükön az Egyesült Államokkal – külpolitikájukban „*a közvetlen szembenállás*” doktrínájának középpontba állításával újabb rohamokat indítanak a világ haladó erői ellen. Ennek érdekében haderőik mértéktelen fejlesztésével egyoldalú katonai erőfölényre igyekeznek szert tenni. Nagyszabású fegyverkezési programok meghirdetésével, minőségileg új fegyverrendszerek szolgálatba állításával igyekeznek rákényszeríteni a fegyverkezési versenyt a Szovjetunióra és a szocialista országokra.

Nagyhatalmi érdekeik valóráváltása céljából komoly erőfeszítéseket tesznek a haderőnek, mindenekelőtt a csapásmérő erők fejlesztésére. Csillagháborús terveik valóráváltása keretében kimondottan katonai rendeltetésű műholdakat juttatnak a világűrbe, közép- és nagyhatótávolságú rakéták rendszerbe állítása mellett, gyorsított ütemben fejlesztik a hadászati (B-1 és LOPAKODÓ stratégiai) bombázó repülőgépeket. Az Egyesült Államok által – egy esetleges Európában atomfegyver alkalmazása nélkül megvívandó háborúra kidolgozott „*légi-földi hadművelet*” koncepció megvalósításában – nagy fontosságú szerepet tulajdonítanak a nagy pontosságú felderítő-csapásmérő komplexumok kifejlesztésének és alkalmazásának. Ezzel kívánják megteremteni a huzamos ideig hagyományos eszközökkel megvívott harctevékenységek sikerének feltételeit.

A „*légi-földi hadművelet*” és Rogers tábornok nevéhez fűződő „*mélyégi csapás*” (harc a második lépcsők és tartalékok ellen) koncepció jól tükröződött a NATO-országok fegyveres erői utóbbi másfél évben végrehajtott gyakorlatain. A gyakorlatok tapasztalatai alapján a hadműveletek és egyes harctevékenységek megszervezése során a kezdeményezés megragadását, a csapatok mélységbe irányuló és egymásra épülő csapásaival az „*ellenségnek*” nagy veszteségokozást, az erők nagy fokú koncentrációját és manővereit, valamint az együttműködést helyezték előtérbe.

A hadműveleti és harcászati szintű támadóharc intenzív begyakorlása mellett, nagy hangsúlyt helyeztek a védelmi hadműveletek és harctevékenységek begyakoroltatására. A védelmi hadműveletek és harctevékenységek megvívása során a mozgékony védelmet helyezték előtérbe, melynek alapját a páncélelhárítás képezte, legfontosabb tényezőként a jól megszervezett csapásokat tekintették. Minden esetben kiemelkedő szerephez jutott az ellenlökések, ellencsapások előkészítése és végrehajtása. A támadó csapatokkal szemben a főirányban védő hadosztályok érdekében három, vagy több légideszantot alkalmaztak, diverziós-felderítő csoportokat vetettek be a szemben álló támadó csoportosítás hátába a hadtápszervek tevékenységének akadályozása, a csapatok átcsoportosításának zavarása, rakéta-atom-eszközök és vezetési pontok megsemmisítése érdekében.



Az ellenség fegyverzetében és fegyveres erőik alkalmazása elveiben bekövetkezett változásokkal lépést tartva a szocialista hadtudomány, a védelmi képesség növelése, a történelmileg kialakult katonai erőegyensúly megtartása érdekében, mindenkor képes az imperializmus mesterkedéseivel szembe állítani a kor színvonalán álló haditechikát, korszerűen kiképzett fegyveres erőket, és alkalmazásuk legkorszerűbb elveit.

A szocialista hadtudomány – a VSZ katonai doktrínája alapján – a támadó hadműveletekben, a hadműveleti csoportosítások mélységben történő tagolása, a főerőkifejtés fokozása, a támadás folyamatossága, az áttörés kiszélesítése érdekében a csapatok egymás utáni bevetése és az áttörés kihasználása érdekében a mozgékony hadműveleti (harcászati) manővercsoportok alkalmazása elveit vallja.

*A tanulmány célja: feltárni az előzőek figyelembevételével az ellenség (páncéltörő eszközökkel, műszaki zárossal) megerősített, előkészített védelme áttörésében, felderítő csapásmérő komplexumok felszámolásában részt vevő gépesített lövészadosztály hadtápbiztosításának sajátosságait, rámutatni a hadtápbiztosítás élet- és működőképessége megőrzésének, az anyagi-egészségügyi-biztosítás, szállítás követelményeire, a hadtápbiztosítás megvalósításának sajátos kérdéseire, felfrissíteni az ismereteket az ellenség előkészített védelme áttörésének hadtápbiztosítása megtervezésében, megszervezésében és végrehajtásának vezetésében.*

*A tanulmány fő kérdései:*

## I. AZ ELLENSÉG MEGERŐSÍTETT VÉDELME ÁTTÖRÉSÉBEN, FELDERÍTŐ CSAPÁSMÉRŐ KOMPLEXUMOK FELSZÁMOLÁSÁBAN RÉSZT VEVŐ GÉPESÍTETT LÖVÉSZADOSZTÁLY HADTÁPBIZTOSÍTÁSA MEGSZERVEZÉSÉNEK SAJÁTOSÁGAI.

- 1. A hadosztály hadtápbiztosításának, csoportosításának, telepítésének, áttelepítésének sajátosságai.*
- 2. Után- és hátraszállítási utak kijelölése, berendezése.*
- 3. A gépesített lövészadosztály hadtápbiztosításának élet- és működőképessége megőrzésének sajátosságai.*

## II. AZ ANYAGI BIZTOSÍTÁS SAJÁTOSÁGAI.

## III. AZ EGÉSZSÉGÜGYI BIZTOSÍTÁS SAJÁTOSÁGAI.

## IV. A HADTÁPBIZTOSÍTÁS SZAKTECHNIKAI BIZTOSÍTÁS SAJÁTOSÁGAI.

## V. HADTÁPBIZTOSÍTÁS SAJÁTOSÁGAI.

### I.

#### AZ ELLENSÉG MEGERŐSÍTETT VÉDELME ÁTTÖRÉSÉBEN, FELDERÍTŐ-CSAPÁSMÉRŐ KOMPLEXUMOK FELSZÁMOLÁSÁBAN RÉSZT VEVŐ CSAPATOK HADTÁPBIZTOSÍTÁSA MEGSZERVEZÉSÉNEK SAJÁTOSÁGAI

Ha az ellenség az adott hadműveleti irányban, a háború kezdetén, vagy a háború folyamán védelembe megy át, védelemre rendszerint előkészített lesz. A gyakorlatok tapasztalatai alapján védelmét a csapatok mély lépcsőzése, a magas fokú műszaki berendezettség és jól megszervezett hézagmentes tűzrendszer jellemzi. Erdős-hegyes körzetekben, nevezetesen az észak-olasz hadműveleti irányban, a területvédelmet folytató főerők védelmét a kulcsfontosságú övezetekben kiépített erődörvények, az erődörvényekben elhelyezett jelentős mennyiségű páncéltörő eszköz, a járható irányokban telepíthető műszaki zárrendszer növeli a védelem állóképességét és szilárdságát.

Az előzőekből egyenesen következik, *hogy az ellenség megerősített védelemre berendezkedett főerői támadással történő szétverésének döntő eleme napjainkban sem lehet más, mint az áttörés.*

Az áttörés hadtápbiztosításának követelményeire, módszereire és sajátosságaira a Nagy Honvédő Háború tapasztalatai nyújtanak tanulságos támpontokat, ha azokat a mai viszonyokkal vetjük össze és nem hagyjuk figyelmen kívül, hogy a haditechnika fejlődése az áttörés lehetőségeit is ugyanúgy megnövelte, mint az aktív védelemét. A történelmi tapasztalatokat a mai viszonyokkal összevetve *a következő néhány általánosítható következtetés vonható le:*

- az áttörés és hadtápbiztosításának előkészítésére és végrehajtására több időre volt szükség a mai időnormáknál, a pusztítóerő és manőverező képesség kisebb lehetőségei következtében;
- az áttörésben az alapvető tűzfeladatokat közeli mélységben (6-8 km) a tüzérség oldotta meg, mélységben a légierő hajtotta végre, így a lőszerellátás is ennek megfelelően alakult;
- a korlátozottabb lehetőségekből adódóan a tüztámogatás rendje a jelenlegitől eltérő volt, intenzitása a mélység felé növekedett, ami a lőszerszükséglet és szállítás intenzitását is meghatározta;

- különösen a háború kezdeti évében a tüzérség és harccsókis elégtelen mennyiségét rendszerint nagyobb lőszerfelhasználással, ebből eredően megnövelt utánszállítással ellensúlyozták;
- az áttörés célja az esetek többségében kisebb (harcászati) mélységű feladatok teljesítése volt, ami a hadtápbiztosítás méreteit is szűkítette;

- az áttörésre nagyobb részt közvetlen harcérintkezésben elfoglalt megindulási helyzetből került sor, arcból mért csapással, ez a körülmény behatároltabb követelményt jelentett a lőszer és más eszközök összpontosításához (felhalmozásához) és szállításához.

Mai korszerű viszonyok között az áttörés bonyolult jelenség, hadtápbiztosítása az általános elvek érvényesülése mellett, számottevően eltérő sajátosságokkal valósulhat meg attól függően, hogy végrehajtása tömegpusztító fegyverek, vagy csak hagyományos fegyverek alkalmazásával történik.

Tömegpusztító fegyverek alkalmazása esetén az összefegyvernemi csapatok áttörésének lényege, hogy tömegpusztító fegyverek és légierő csapásaival, valamint tüzérségi tűzzel előkészített és támogatott támadásukkal az elsőlépcső csapatok irányában a kijelölt arcvonalszakaszon széles rést nyitnak az ellenség védelmében.

Csak hagyományos fegyverek alkalmazása esetén a résnyitás az ellenség védelmében, az ellenség tűzzel történő pusztításával, valamint a csapatok keskeny (gl. ho. 3-4 km, gl. e. 1-2 km széles) szakaszon indított támadásával történik. Értelemszerű, hogy az utóbbi számottevően nagyobb volumenű hagyományos lőszerfelhasználással, felhalmozási és utánszállítási igényekkel jár.

*Korszerű viszonyok között az áttörés hadtápbiztosításának legjellemzőbb sajátosságai, figyelembe véve az ellenség védelemben alkalmazott elveit és lehetőségeit a következőkben összegezzük:*

- a hadtáp felkészítésére, csoportosításának felvételére rövid idő áll rendelkezésre;
- az áttörési szakaszon a készenlétig jelentős mennyiségű anyagi készlet felhalmozását kell végrehajtani, ugyanakkor az életképesség megóvása érdekében fenn kell tartani a hadtáp széttagolt lépcsőzését;

- a felkészítés időszakában – figyelembe véve, hogy a harc feladatok végrehajtása időszakában már nem lesz mód az anyagi készletek feltöltésére, az áttörést végrehajtó csoportosítást olyan mértékig szükséges anyagi eszközökkel (elsősorban lőszerrel és üzemanyaggal) ellátni, melyek biztosítják a harc feladatok anyagi szükségleteinek kielégítését a harcból történő kivonásig;

- az egészségügyi biztosítás megszervezésében nem hagyható figyelmen kívül az ellenség mélységbe mért csapás képessége, mely következtében a hadosztály teljes sávjában és teljes mélységében keletkezhetnek sérültek.

- Az ellenség mélységben kiterjedt tűzhatása miatt jelentősen csökken a hadtápbjektumok felderítése és pusztítása közötti idő, mely fokozottabb követelményeket támaszt a hadtápalagységek manővereinek, települési, elhelyezkedési körleteinek rejtésével szemben.

- Számolni kell a rádiótechnikai eszközök intenzív zavarásával, lefogásával, amely a hadtápvezetés megbontására is irányul, ebből fakad, hogy a vezetés folyamatos körültekintőbb megszervezését, dublőrözését követeli.

1. *A hadosztály hadtáp felkészítésének, csoportosításának, telepítésének, áttelepítésének sajátosságai.*

A CSAPATHADTÁP UTASÍTÁS (ho., e.) I. fejezet 7. pontja szerint *a hadtápegységek-alegységek felkészítése magába foglalja:*

- a személyi állománnyal, szállító és technikai eszközökkel, valamint rendszeresített anyagokkal való feltöltést;
- üzemanyaggal és egyéb anyagi eszközökkel való kiegészítést;
- a harci, politikai és szakmai kiképzést;
- a hadtáp gépkocsi szállító eszközeinek és egyéb technikai eszközeinek technikai kiszolgálását és javítását.

A hadtápfelkészítés előzőekben rögzített, minden harctevékenységben klasszikusan érvényesülő rendszabályai, az áttörés előkészítése időszakában kibővülnek a következő feladatokkal:

- a személyi állomány felkészítése manőverezési, készlet-felhalmozási, kiszolgálási feladatok végrehajtására, visszamaradó ellenséges diverziós csoportok elleni harcra, harcból kivont alegységek, tartalékok komplex feltöltésére;
- a hadtáptechnikai eszközök terepjáró képességének növelése, a hadtáp mozgásbiztosító osztagok kijelölése és felkészítése, útrombolások, torlaszok elhárítására;
- az egészségügyi alegységek felkészítése, a segélynyújtás mérvével való manőverezésre, a sérült kiürítés ütemének növelésére, mentő osztagokkal, javító-vontató csoportokkal történő együttműködésre.

A hadtápfelkészítés módszerei attól függően, hogy az áttörést a hadosztály közvetlen harcérintkezésből, vagy várakozási körlethez történő előrevonás után hajtja végre, jelentősen eltérnek egymástól. Közvetlen harcérintkezésben elfoglalt megindulási helyzetből a hadtápfelkészítés feladatai megvalósítására nehezítő körülményként hat, hogy azt az ellenség tűzhatása alatt, a hadtáperők, eszközök átmanővereztetésével, a már veszteséget szenvedett csapatok anyagi készleteinek feltöltésével, kiegészítésével, a segélyhelyek tehermentesítésével egyidejűleg kell végrehajtani.

Ezek a körülmények a felkészítés tartalmának változatlanul hagyása mellett, a készenlétig tartó munka módszereinek tökéletesítését, új megoldások keresését, feltárását igénylik.

Az áttörés hadtápbiztosításába bevont ezredek *hadtápjainak csoportosítását* csapataik manőveivel összhangban célszerű kialakítani. A hadtápcsoportosítás kialakítása során érvényesíteni kell az anyagi eszközök harcoló csapatokhoz történő közelítését, ugyanakkor a hadtápegységek-alegységek széttagolásának, mélységben és szélességben történő széttagolt működésének elvét. Létrehozásának alapvető követelménye, hogy az ne fedje fel a hadosztály főcsapásának irányát. A készenlét eléréséig szükségszerű az áttörésben részt vevő harcrendi elemeket tehermentesíteni ezred és hadosztály szinten az áttöréshez szükségtelen erőktől, eszközöktől, melyek ideiglenes összpontosítását egységes irányítás alatt, a hadosztály második lépcsők vonala mögött oldalirányban célszerű végrehajtani.

Mindezek figyelembevételével *az ellenség előkészítet védelme áttörésben részt vevő hadosztályhadtáp csoportosítása egy változatban a következő lehet:*

- zászlóalj ellátó szakaszok (élm. ellátó rajok), üzemanyag ellátó raj nélkül, zászlóalj vontató-javító csoportok és zászlóalj segélyhelyek, ezredhadtáp első lépcsők (lőszer, üzemanyag-szállító járművek, javító-vontató erők és ezred segélyhelyek), ezredhadtáp második lépcsők.
- A ho.-közvetlen egységek, alegységek hadtápjai;
- a ho. első lépcső ezredek, tüzércsoportok megerősítésére a hadosztály hadtápegységektől megerősítésül adott hadtáperők, eszközök;
- a ho. hadtáp első lépcső (lőszerszállító, üzemanyag-szállító, javító alegységek, egy ho. típusú segélyhely);

- a ho. hadtáp második lépcső;
- az áttörésben szükségtelen összevont hadtáperők és eszközök.

A közvetlen harcérintkezésben elfoglalt megindulási helyzetből indított áttörés hadtápcsoportosítását, telepítését és áttelepítését, a hadtápaegységek működésének mélységét a harcérintkezés vonalától az 1. sz. melléklet tartalmazza.

A hadtápcsoportosítás felvételét a készenlét előtt legalább 2-4 órával be kell fejezni, a rejtés érdekében a csapatok átcsoportosításával összhangban lehetőleg éjszaka kell végrehajtani, világos időben szemrevételezett, felderített körletekbe.

Az ezred és hadosztályhadtápok áttörés érdekében megalakított, majd előrevonásra kerülő első lépcsőit a lehető legnagyobb lőszer- utánszállítási, sebesült kiürítési és vontató-javító kapacitásra kell képessé tenni, ennek érdekében célszerű a ho. (e.) lőszerraktárak készleteinek 70-80%-át, a szervezetszerű segélyhelyeken kívül, a megerősítésül adott sebesült kiürítő eszközöket, valamint a javító zászlóalj (szd.) erőit az ezred és hadosztály első lépcsőibe beosztani.

A *hadtápaegységek, aegységek áttelepítését* a harcoló egységekkel, aegységekkel szoros együttműködésben, azokra felzárkózva az áttörés megindításától kezdve, majd a siker kifejtése időszakában folyó harcban célszerű úgy megvalósítani, hogy az ellátási feladatra kijelölt ezred és hadosztályhadtáp első lépcsők a harc feladatokkal összhangban 2-3 „ugrással” rövid megállásokkal, elhelyezkedéssel kövessék a támadó első lépcsőt, a hadtáp második lépcsők pedig egy áttelepüléssel zárkozzanak fel a részükre meghatározott ellátási feladat végrehajtásához. Ez utóbbi lehet a hadtápbiztosításra hozott elhatározás szerint a harcból kivont ezred komplex feltöltése, vagy a napvégi ellátási feladat végrehajtása, illetve a raktári készletek megalakítása érdekében előljáró tagozattól érkező szállítmányok átvétele stb.

## 2. Után- és hátraszállítási utak kijelölése, berendezése:

Az után- és hátraszállítási utak kijelölésénél, berendezésénél és továbbfejlesztésénél elsősorban figyelembe veendő szempontok a csapatok manővereinek végrehajtása. Menetből indított áttörés esetén az után- és hátraszállítási utak kijelölése és fenntartása, a csapatok előrevonásának, harcba vetésének a peremvonalra merőleges, közvetlen harcérintkezésből indított áttörés esetén az átcsoportosítás érdekében haránt irányú utak kerülnek kijelölésre. Az utak kijelölése, továbbfejlesztésük irányának meghatározása szempontjából orientáló követelménnyel bír a HDS PK HTPH hadtápbüntetkedésben meghatározott főgépköcsi utak, kiegészítő gépköcsiu utak, hadsereg harántutak vonalvezetése és azok továbbfejlesztésének iránya. Az áttörés után- és hátraszállítási, sebesültkiürítési feladatai végrehajtása érdekében fokozottabb követelményként jelentkezik az első lépcső ezred irányában egy-egy hadosztály után- és hátraszállítási út kijelölése és továbbfejlesztése a ho. hadtáp második lépcső körletében a tüzércsoportok tüzelőállásáig. Hadosztály harántutak az utánszállítási ütemek figyelembevételével, megindulási helyzetben, a közelebbi és távolabbi feladatok teljesítése időszakában, az ezredhadtáp első lépcsők elhelyezkedése vonalában, a napi feladatok teljesítése időszakában az egy lépcsőben települő ezredhadtápok települési körletei vonalában célszerű kijelölni. Követelményként kell tekinteni, hogy második lépcső ezredhadtápok és tartalékok hadtápjai után- és hátraszállítási, valamint haránt útjaihoz bekötő utakkal rendelkezzenek. A hadosztály után- és hátraszállítási utak berendezésére, fenntartására és ezeken a forgalom szabályozására a gl. ho. nem rendelkezik szervezetszerű erővel. Ezért kiemelten jelentős együttműködési feladatot jelent a PK HTPH operatív csoportja részéről a tervezés időszakában a törzsfőnökkel és műszaki főnökkel történő egyeztetés a műszaki, komendáns és forgalomszabályozó aegységek kijelölése érdekében. Az egyeztetés alapján a HOPK HTPH javaslatára a HOPK az úthelyreállítás és forgalomszabályozás erőit elhatározásában jelöli ki.

## 3. A gépesített lövészadosztály hadtáp élet- és működőképessége megóvásának sajátosságai.

A hadtáp élet- és működőképessége alapvető feltételeit a harctevékenységek minden fajtájában a hadtáp felkészítése, lépcsőzése, időben elvégzett telepítése, áttelepítése, a biztonságos után-

szállítás és manőverek végrehajtásához szükséges utak fenntartása, a szállítások folyamatossága, az egészségügyi biztosítás komplex rendszerének működése, a hadtápvezetés folyamatos – szilárd-rugalmas – megbízható működése képezik. Ez mellett az áttörésben részt vevő csapatok hadtápbiztosítása, az ellenség felderítő-csapásmérő komplexumainak alkalmazása egy sor sajátos rendszabály fogantatását követeli az élet- és működőképesség megőrzése érdekében. *Ezek közül a leglényegesebbek a következők:*

- az ellenség felderítésének főirányától, a várható ellenlökések (ellencsapások) irányaitól félreeső körletek kijelölése, azok megbízható felderítése, műszaki berendezése, a terep álcázó és védőképességének kihasználása;

- a körletek, hadtápmanőverek szállítási és sebesültkiürítési feladatok álcázása, megtévesztő manőverek végrehajtása;

- az oltalmazás összefüggő rendszerének kihasználása, az összefegyvernemi és fegyvernemi csapatok őrzés-védelmi rendszerébe a hadtáperők, eszközök bevonása;

- az ellenség felderítésének (figyelés, lehallgatás, hang- és fényfelderítés, fogolyejtés stb.) megakadályozása;

- a HVP-ok, települési körletekben a hadtápalegységek nagyobb mérvű széttagolása, a manőverek, utánszállítási feladatok végrehajtásában kisebb számú gépjárműoszlopok alkalmazása, a harcokcsapatok körleteiből nagyobb távolságra történő település és elhelyezkedés;

- a hadtápalegységek, -egységek (lépcsők) HVP-ok előrevonására a harcokcsapatok és páncélozott harcjárművek előrevonási útvonalaitól távolabb (legalább 3-5 km-re) eső után- és hátraszállítási utak kijelölése;

- passzív rendszabályok fogantatása (htp., hír. rendszer védelmére, a rádió híradás zavarásának kiküszöbölésére) a hadtáp rádióelektronikai védelmére.

Az előzőeken túl a hadtápalegységek -egységek ellenség technikai felderítése elleni védelmére rendszabályokat kell fogantatni, a hőt kisugárzó hadtápeszközök (tábori sütőkemencék, konyhák) hőszigetelésére, után- és hátraszállítási utak műtárgyainak álcázására, a rádióadások idejének lekorlátozására, alkalmazott frekvenciák gyakori váltására, a hadtáp-összeköttetés dublirózására.

Figyelembe véve, hogy a harcászati mélységben alkalmazott felderítő és csapásmérő rendszerek támadásban, az áttörést végrehajtó hadosztály valamennyi harcrendi eleme hadtápjára képesek az arcvonal közelében és attól nagyobb mélységben hatni és támadásban kevesebb műszaki védettség megteremtésére képes hadtápalegységekre -egységekre, HVP-okra puszító csapásokat mérni a hadtápbiztosítás eredményes végrehajtása egyik alapvető feltételévé lép elő a hadtáp élet- és működőképességének megőrzése. Ezért kutatni kell a védelem hatékonyabb módszereit, keresni kell az ellenség behatása csökkentésének hatékonyabb rendszabályait, annak kihangsúlyozása mellett, hogy az ellenség felderítő csapásmérő komplexumaival szembeni védekezés leghatékonyabb módja azok felderítése és harcolók által történő megsemmisítése.

## II.

### AZ ANYAGI BIZTOSÍTÁS SAJÁTÓSÁGAI

Az összefegyvernemi hadsereg főcsapásának irányában áttörést végrehajtó gépesített lövészadosztály anyagi biztosítására meghatározó, hogy menetből, vagy közvetlen harcérintkezésben elfoglalt megindulási helyzetből történik az áttörés. Ez mellett nem hagyható figyelmen kívül, hogy a hadsereg főcsapásának irányában a hadosztály az áttörést hadsereg áttörési szakaszon, szomszéd hadosztállyal együttműködésben valósítja meg, melybe bevonásra kerülnek (elsősorban a tüzzel történő pusztítás feladatainak végrehajtásába) a front a hadsereg és a hadosztály erői. Ez utóbbiak, hagyományos fegyverek alkalmazása esetén, a rakétacsapatok hagyományos töltettel, a tűzéréség, a repülő és harci helikopterek, a légvédelmi rakéta- és hagyományos légvédelmi tűzéréség, a gépesített lövész- és harcokcsigységek, légiroham és légideszant csapatok, valamint speciális

rendeltetésű csapatok. Ebből következik, hogy az áttörés bonyolult koordinációt igénylő feladatait hadsereg szinten tervezik. A hadosztály anyagi biztosításának megszervezésében meghatározók a HDSPK HTPH hadtáptintézkedésében elrendelt anyagi biztosítás feladatai, nevezetesen a készletképzésre, fogyasztási normák felhasználására megparancsoltak, nem utolsósorban a hadsereg eszközeivel végrehajtott szállítási feladatok ütemezése és végrehajtásuk módja. A hadtáptintézkedésen túl behatárolják a hadosztály anyagi biztosításának megszervezését a HDS PK HTPH elgondolása a hadtápbiztosításra, amely az együttműködés megszervezése során válik ismertté, továbbá az itt kihirdetett együttműködési utasításai is.

Az ellenség előkészített védelme áttörésének jelentősen növekvő anyagi szükségletei abból fakadnak, hogy a hadosztály első lépcsőjében alkalmazásra kerülő kettő összefegyvernemi ezred arcvonalában a döntő erőfölény létrehozása érdekében, arcvonal kilométerenként 100–110 db tüzérségi löveget (harckocsit, rakétapáncéltörő eszközt) kell összpontosítani.

Az áttörés meghatározó eleme az ellenség tüzzel történő pusztítása következőképpen az anyagi szükségletek biztosításában mértékadó a lőszer, ezen belül a tüzérségi lőszer biztosítása. A szükségletek reális meghatározása és kielégítésük harc feladatokhoz kapcsolt végrehajtása érdekében az ellenség tüzzel történő pusztításának időszakaiból kell kiindulni. Menetből indított áttörés esetén az *első időszak* a csapatok előrevonásának tüzzel történő biztosítása, *második időszak* a roham tüzelőkészítése, *harmadik időszak* a roham tüzzel való támogatása, *negyedik időszak* a csapatok támadásának tüzzel való kísérése.

Az egyes időszakok lőszerszükségletét meghatározzák a következők: a feladatok időtartama, a tűzcsapások intenzitása, és a feladatok végrehajtásába bevont erők.

A gyakorlatok tapasztalatai alapján az első időszak időtartama 35–40 perc lehet, feladataiba a nagy lőtávolságú rakéta- és tüzércsapatok vonhatók be, lőszerszükséglete 0,2–0,3 javadalmazás lehet. A második időszak időtartamát tekintve elérheti a 40–50 percet, benne részt vesz valamennyi kijelölt erő és tüzescsoport, így lőszerfelhasználása is a legintenzívebb lesz, elérheti a 0,9–1,0 javadalmazást. A harmadik időszak a roham tüzzel történő támogatása 1,5–2,0 óráig tarthat, feladataiba a hadosztály erőiből az áttelepült tüzercsoportok ezred- és hadosztály páncéltörő tartalékok vonhatók be, felhasználásra kerülhet 0,4–0,5 javadalmazás lőszer. A negyedik időszakban a csapatok támadásának tüzzel történő kísérést dinamikus mozgásban levő tüzercsoportok, ezred- és hadosztály páncélhárító tartalékok és megerősítő tüzercsoportok hajtják végre. Időtartama 7–8 óra is lehet, a lőszerfelhasználás 0,3–0,4 javadalmazást tehet ki. Összegezve az egyes tűzfeladatok tüzérségi lőszerszükségleteit az áttörés felhasználása elérheti az 1,8–2,2 javadalmazást, amely hadosztály szinten 1000–1200 tonna tüzérségi lőszert jelent. Ez mellett további 700–750 tonna gyalogsági, páncéltörő, légvédelmi és harckocsi lőszer felhalmozását, utánszállítását kell megvalósítani.

Az előzőeket is figyelembe véve *egy gépesített lövészhadosztálynak az áttörés napján teljes anyagi szükséglete*: lőszerből 1700–1950 t, robbanó anyagból 10–15 t, egyéb anyagból 170–200 t, összesen szilárd anyagból 1880–2165 t, folyékony anyagból 250–300 t, mindösszesen 2130–2465 t anyag.

Az anyagi szükségletek mennyiségét ha összevetjük a meglévő mozgó- és kiegészítő készletekkel, illetve ha vizsgáljuk a hadosztály szállító kapacitását, levonhatjuk az alábbi *következtetéseket*:

- a jelenlegi mozgó-anyagi készlet lépcsőzése szerint a tűzszakaszoknál levő (üteg) 1 javadalmazás, ezredraktárban 0,1 javadalmazás, a hadosztályraktárban szállított 0,2 javadalmazás és ezen felül külön intézkedésben a tüzéralgységek szintjén megalakított 0,2–0,5 javadalmazás kiegészítő készlet, amely összességében 1,5–1,8 javadalmazást tesz ki, nem biztosítja a hadosztály harcnapra szükségletét;

- a harcnap végén a mozgókészlet szintű feltöltés elrendelése esetén utánszállítandó mintegy 1500–1700 tonna lőszer szállítására a hadosztály lőszerszállító kapacitása az alárendelteknel mintegy 480–500 t, a hadosztály ellátó zászlóaljában 380–400 t;

- az előzőekből fakad, hogy a szükségletek utánszállítása érdekében vagy a szállítási fordulóok számát kell megnövelni, vagy a lőszerfelhasználás helyén történő felhalmozását szükséges megva-

lósítani. Bármely megoldás, illetve a kettő kombinációja is csak az előljáró szállító tagozatai erőinek felhasználóig történő utánszállításában való részvételével oldható meg. A szállítási szükségleteket és lehetőségeket figyelembe véve, célszerű a tüzzel történő pusztítás első és második időszakának tüzéségi lőszerkészleteit (1,1-1,3 javadalmazást) a készenlét elérése előtt legalább 3 órával a tüzelőállásokba kiszállítani. Ez azzal indokolható, hogy a tüzéség az első tüzelőállásból hajtja végre az előrevonás tüzéségi előkészítését, majd azt követően a roham tüzéségi előkészítését. Készenlétét a tüzelőállásokban 1-2 órával a csapatok előrevonásának megkezdése előtt eléri. E nagytömegű lőszer utánszállításában jelentős segítség az előljáró szállító eszközeivel, tagozatkihagyás módszerével a tüzelőállásokig kiszállításra kerülő lőszer. Ez mellett valamennyi szállításba bevonható szállító eszközt is igénybe kell venni még olyan áron is, hogy a kezdetben szükségtelen egyéb anyagokat szállítótér felszabadítása érdekében földre rakunk. A szállításnak ezt az ütemét megalapozott időszámvetéssel úgy célszerű megszervezni és végrehajtani, hogy az áttöréshez történő előrevonás (közvetlen harcérintkezésben elfoglalt megindulási helyzet esetén az átcsoportosítás) megkezdéséig befejeződjön, a kiszállítást végrehajtó gépkocsicsoportok az előrevonási utakat felszabadítva érkezzenek az újabb anyagátvétel (rakodás) helyére.

A szállítás második ütemében a roham tűztámogatásához szükséges, a harcból kivont alegységek, egységek feltöltéséhez, a hadosztály második lépcső harcba vetéséhez szükséges lőszer a harcolókhoz történő közelítés, ugyanakkor a készletek széttagolása érdekében célszerű a hadosztályhadtáp első lépcsőjébe, az első lépcső ezredek és a harcba vetésre kerülő ezred és tüzezezred hadtáp első, illetve második lépcsőibe besorolni.

A harcnap végén történő utánszállítás és feltöltés az ezred, hadosztályhadtápok felzárkóztatásával, azok viszonylatában valósulhat meg. Kiemelten fontos feladatként jelentkezik a hadosztály, ezred, zászlóalj töltőeszközeivel a gép- és harcjárművek feltöltésének megszervezése, melyben jellemző lehet a hadsereg töltőeszközöknek bevonása is.

A feszített utánszállítási feladatok megoldása érdekében széleskörűen alkalmazni kell a tagozatkihagyás, az anyagi készletek keréken történő besorolása, irányzállítmányok, egységakománnyok és -zállítmányok alkalmazása módszereit.

A szállítások időszükségletének lerövidítése érdekében a lehetőségek függvényében csökkenteni kell a szállítással, anyagátadással összefüggő járulékos munkákat (pl.: oszlopképzés, bevezetés, oszloprendezés, rakodás stb.) kerülni kell az indokolatlan szállító technika, anyagi eszköz és hadtápalagságok tömeges összevonását.

Jelentőségének megfelelő figyelmet kell fordítani a mélységi felderítőcsoportok, harcfelderítő járőrök, harcászati légideszantok, megkerülő osztagok és rohamcsoportok anyagi felkészítésére, anyagi eszközökkel való olyan szintű feltöltésükre, amelyek biztosítják a teljes feladat végrehajtására anyagi szükségleteik kielégítését.

### III.

#### AZ EGÉSZSÉGÜGYI BIZTOSÍTÁS SAJÁTOSÁGAI

A csak hagyományos fegyverek alkalmazásával történő áttörés egészségügyi biztosításának megtervezésénél figyelembe kell venni, hogy az áttörés menetből, vagy közvetlen harcérintkezésből történik.

Menetből végrehajtott áttörés során az ezredsegélyhelyek és a hadosztálytípusú segélyhely telepítése a harcba vetés után pontosított területre történhet, közvetlen harcérintkezés esetén már előre telepíthetők az első lépcső ezredek segélyhelyei és a hadosztály típusú segélyhely. Az egészségügyi biztosítás megszervezésénél az első lépcső ezredek egészségügyi biztosítására kell a főerőkifejtést összpontosítani, figyelmet fordítva az áttörés körzetébe összpontosított erők egészségügyi biztosítására és segélyhelyeik igénybevételére. Figyelembe véve, hogy a sérültek zöme az ellenség első lépcső dandárai mélységének áttörése időszakában keletkezik, célszerű az ezred és hadosztály-tí-

pusú segélyhelyet az áttörési szakaszhoz lehető legközelebb álcázva a terep, ha van rá mód szilárd állandó jellegű épületek, fedett műszaki építmények védőképességét kihasználva telepíteni.

A harcnapon a gépesített lövészadosztály egészségügyi vesztesége hagyományos fegyverektől elérheti a 8-12%-ot, az első lépcső főcsapás irányába harcoló ezred egészségügyi veszteségei a 18-20%-ot. Így a hadosztály megerősítőit is figyelembe véve, mintegy 1400-2000 fő sérült kiürítésével és ellátásával lehet számolni.

Nem hagyható figyelmen kívül, hogy az ellenségnek a nagy pontosságú felderítő és csapásmérő komplexumaival - ha azok légfogása nem biztosított - lehetőség van már az előrevonás időszakában nagyerejű csapásokat mérni a várakozási körletekben összpontosuló, előrevonást végrehajtó csapatokra, ezért állíthatjuk, hogy az egészségügyi veszteség 60-70%-a az előrevonás, harcra vetés, és a támadás harcászati mélységben történő kifejlesztése, vagyis a tűzzel történő pusztítás első három időszakában várható. A harc kezdeti időszakaiban keletkező tömeges sérülések, a zászlóalj és ezred tagozatban növekvő kiürítési feladatok várhatók, ezért az első lépcső ezredeket - a hadosztály megerősítő erői függvényében - sebesült kiürítő eszközökkel, illetve sebes brigádokkal célszerű megerősíteni, a kiürítő kapacitás és segélynyújtás mérvének kibővítése érdekében. A rendelkezésre álló egészségügyi kapacitás elégtelensége esetén a segélynyújtás mérvét be kell szűkíteni.

A megkerülő osztagokat, harcászati légideszantokat úgy kell egészségügyi erővel megerősíteni, hogy biztosítva legyen a sérültek első orvosi ellátása, a sebesültek tovább- (alegységeknek magukkal való) szállítása. A légideszantként alkalmazott gl. z.-t orvossal és egészségügyi anyaggal, a megkerülő 4-6 sebesültvivő párral, eü. ts.-el, egészségügyi anyaggal célszerű megerősíteni.

#### IV.

### A HADTÁP SZAKTECHNIKAI BIZTOSÍTÁS SAJÁTÓSÁGAI

Az előkészített védelem áttörése során a várható hadtáptechnikai veszteség elsősorban a műszaki munkák elvégzésének korlátozott lehetőségei miatt, a hadosztály csapatainál jelentős eltéréseket mutathat. Az ellenség várható behatása, a nagy pontosságú fegyverek, felderítő és csapásmérő komplexumok alkalmazása miatt több veszélyeztetésnek lesznek kitéve az első lépcső ezred zászlóalj és ezredhadtáp első lépcsői, az anyagi eszközök kiszállítását végrehajtó ezred, hadosztály gépjármű szállító oszlopai, és a nagyobb rádióforgalmat lebonyolító hadtápvezetési pontok. A harc dinamikája és feszítettsége következtében a hadtáptechnikai eszközök javításának igényei a nagyobb terjedelmű javításokat igénylő és a nem javítható technikai eszközök irányában fognak eltolódni.

Az áttörés napján hadosztály szinten csak hagyományos fegyverek alkalmazásától 10-12%, az első lépcső főirányba támadó ezrednél 15-20%-os harci és természetes elhasználódásból eredő hadtáptechnikai eszköz meghibásodással számolhatunk. A meghibásodások javítási nemenkénti megoszlása lehet: kisjavítást igénylő 55%, középjavítást 15%, nagyjavítást 10% és vissza nem térülő veszteség 20%.

A hadosztály és ezred tagozatban jelentkező hadtáptechnikai biztosítási feladatok megoldási feltételei jelenleg nem állnak teljeskörűen rendelkezésre a javítókapacitás és javítóanyag korlátozott volta miatt. A technikai biztosítás igényeinek kielégítése csak - a tagozatoknak megfelelő - fegyverzettechnikai szolgálatokkal együttműködésben valósítható meg azok javító erőivel. Azonban ha figyelembe vesszük a technikai szolgálatoknál érvényben levő javítási fontossági sorrendet - (vezetésbiztosító eszközök, harcjárművek, egyéb technikai eszközök), akkor a vontató-javító szervek által végzendő kisjavítást igénylő hadtáptechnikai eszközök egy része a közép- és nagyjavítást igénylő technikai eszközök teljes mennyisége, a vissza nem térülő technikával együtt a hadtáp részéről a harcnapon vissza nem térülő veszteségként tekinthetők. Ezen veszteségek összességében hadosztály szinten 7-8%-ot, ezred szinten 12-15%-ot tehetnek ki. Ennek alapján az áttörés napján a



gépesített lövészadosztálynál 60-70 db szállító gépkocsi, 10-15 db pótkocsi, 8-10 db egészségügyi gépkocsi, 20-25 db üzemanyagtöltő gépkocsi és utánfutó, további 25-30 db kéreken futó egyéb speciális hadtáptechnikai eszköz veszteséggel számolhatunk. A hadtáptechnikai eszközök veszteségére és keletkezésük egyenletlenségére is a gócszerűség lehet jellemző.

## V.

### A HADTÁPVEZETÉS SAJÁTOSSÁGAI

Az áttörés hadtápbiztosításának vezetése sok irányú, jól összehangolt tevékenység megvalósítását és irányítását igényli. Kiemelt figyelmet kell fordítani a hadtápbiztosítás megszervezésére, alárendelt hadtápok részére a feladatok időbeni lejtuttatására, a végrehajtás során a hadtápmánőverek, utánszállítási és sebesült kiürítési feladatok folyamatos kézbentartására. Az áttörés hadtápbiztosításának megtervezésére a gyakorlatok tapasztalatai szerint a hadosztály hadtáptörzsnek rövid előkészítés esetén 4-6 óra, teljes előkészítéssel 12-16 óra állhat rendelkezésére. Ezzel párhuzamosan szükséges az áttörés valamennyi hadtápfeltételét megteremteni.

Az utóbbi évek gyakorlatainak tapasztalatai alapján a legcélszerűbb módszer, hogy a HOPK HTPH operatív csoportjával a harcállásponton tervezzék az áttörés hadtápbiztosítását, míg a HTP TÖF a hadtápvezetési pontról vezeti az alárendelt hadtápegységeket, szolgálatok tevékenységét.

A hadtápbiztosítás megszervezésére döntő hatással van a *hadosztályparancsnok elgondolásának* megértése. Hiszen a parancsnok elgondolása kialakítása során (melyen a PK HTPH is részt vesz) már *kirajzolódnak*:

- a csapatok alkalmazásának rendje;
- az áttörési szakasz helye;
- a fő és másik csapás iránya;
- a fő és másik csapás irányába a hadosztály csapatainak csoportosítása és manőverei;
- a tűzpusztítás rendje és időszakái;
- a vezetés rendje az áttörés előkészítése és végrehajtása időszakában.

A tervezés rendjének megfelelően a HO PK HTPH-nek az előzőeket feladat tisztázása során kell pontosítania, elgondolása kialakítása, információ kiegészítése, a parancsnok részére megalapozott javaslatok megtétele érdekében szorosan együtt kell működnie a HO TÖF-el, ho. MŰ-el és a ho. FVTH-el.

Az erők és eszközök alkalmazása, az áttörési szakasz és annak körzetében az erők összpontosításának ideje, az áttörés módja és a tűzpusztítás rendje, az előjáró PK HTPH hadtápindezkedése, az alárendelt hadtápok helyzetének ismeretében jelentheti *javaslatait* a hadtápbiztosítás feladatainak megoldására.

A hadosztály parancsnoka a javaslatok meghallgatása után dönt és az előkészítés rendszabályai között megszabja a fő feladatokat, végrehajtásuk módszereit, határidőit, az együttműködés követelményeit és a vezetés rendjét. Ezek birtokában a harcállásponttól célszerű előzetes hadtápindezkedéseket kiadni az első lépcsős ezredek, tűzérezredek, ellátó és egészségügyi zászlóalj részére.

Valamennyi körülmény, feladat és követelmény figyelembevételével a *HOPK HTPH elhatározásában rögzíti az áttörés hadtápbiztosításának megszervezését*, melynek tartalmaznia kell:

- elgondolását a hadtápfőerő-kifejtésére és a kiemelt figyelmet követelő feladatokat;
- az áttörés hadtápbiztosításában részt vevő erők csoportosítását, telepítését az áttörés készenléteig és végrehajtása idején;
- az áttörés anyagi forrásait;
- az után- és hátraszállítási utak továbbfejlesztésének rendjét;
- a készletképzés szintjét, a készenlétre és a harcnap végére (kiemelten a tűzpusztítás időszakai készletszintjeit);

- a hadtápanyagok fogyasztási normáit és azok elosztását;
- az utanszállítás rendjét, szállítási feladatok végrehajtásába az alárendeltek bevonásának mérvét;
- az egészségügyi biztosítás rendjét, megerősítés, kiürítés és segélynyújtás mérvét;
- a hadtáp élet- és működőképessége megóvásának rendszabályait;
- a hadtápvezetés rendjét, a hadtápkészlet idejét.

Az áttörés hadtápbiztosításának teljes részletességgel történő megszervezése a *hadtápbiztosítási tervben* valósul meg térképen és szöveges, táblázatos mellékletek formájában. A tervezés során munkagrafikonban (vagy külön a parancsnok által) meghatározott határidőig az alárendeltek részére hadtápbiztosításuk érdekében le kell juttatni feladataikat a hadtápbiztosítás végrehajtására.

Kiemelten fontos követelmény, hogy a megszervezés időszakával végső stádiumába a HO PK HTPH szervezze meg a hadtáp *együttműködést* az áttörésben részt vevő egységek, a megerősítő egységek PK HTPH-ei, a szervezettszerű és megerősítő hadtápegység parancsnokok részére feladataik összehangolása érdekében.

Az áttörés végrehajtásának hadtápvezetését döntő szerepének megfelelően centralizáltan, az együttműködés feszes fenntartásával kell biztosítani. Ezért célszerű ha az áttörés hadtápbiztosítását a HOPK HTPH operatív csoportjával arról a vezetési pontról vezeti, amelyről a hadosztály parancsnoka vezet.

Az áttöréskor az elsőlépcső-vezetők, hadtápvezetési pontjaira célszerű a hadosztály HVP-ről összekötő tisztek kirendelése, a hadtápbiztosítási feladatok helyszínen történő segítése és irányítása érdekében. A végrehajtás időszakában feszesen fenn kell tartani a rejtett vezetés, összeköttetés dublirózása valamennyi rendszabályát, kiemelt figyelmet fordítva a rádióforgalom szolgálati fegyelmeinek betartására.

## K Ö V E T K E Z T E T É S E K

1. Az ellenség előkészített védelme áttörésének hadtápbiztosítása, a harctevékenységek valamennyi fajtájához hasonlóan bonyolult feladatot jelent, ennek ellenére előkészítése és végrehajtása során – sajátosságaival együtt – nem hagyhatók figyelmen kívül a harc hadtápbiztosításának általános elvei, szabályzatokban rögzített követelményei.

2. A harcoló felek által alkalmazott legkorszerűbb fegyverrendszerek fokozottabb igényt támasztanak a csapathadtáp szintjén is a hadtáp szervezetek korszerűsítésével, teljesítőképességük, élet- és működőképességük növelésével szemben.

3. Az ellenség előkészített, páncéltörő eszközökkel és műszaki zárral megerősített védelmének áttörése, mint az egyik leghevesebb harctevékenység sikeres végrehajtásának döntő feltétele a megsemmisítő nagyerőű csapások méréséhez szükséges nagytömegű lőszer biztosítása. Végrehajtását megbízhatóbbá tenni a harcolóknál, ezred- és hadosztály-tagozatban a mozgókészlet növelése.

4. Az áttörés időszakában a sérültek számának ugrásszerű megnövekedése, az ellátás és sérült áramlás ütemének növelése az első orvosi segély zászlóalj tagozatra történő kiterjesztését, az osztályozás tömegsérülési göcökben történő elvégzését és a kiürítés egy szakaszos gyógykezeléssel egybekötött bevezetését teheti szükségessé.

5. A jól megszervezett anyagi-egészségügyi-hadtáp-szaktechnikai biztosítás megvalósításának döntő jelentőségű feltételévé lép elő a hadtáp élet- és működőképességének megőrzése, ennek érdekében hatékonyabb rendszabályainak kutatása és kiművelése.

6. Az áttörés hadtápbiztosításának megszervezése, anyagi-egészségügyi és hadtáptechnikai biztosítása, az élet- és működőképesség fenntartása csak folyamatos-szilárd, a változásokra rugalmasan reagálni képes hadtápvezetés megvalósításával érhető el.

(A mellékletek a folyóirat végén található.)

## **A hadtápegységek élet- és működőképessége megőrzésének lehetséges módjai az ellenség nagy pontosságú fegyverrendszereinek alkalmazása viszonyai között**

*Sobár Elemér őrnagy*

A nagy pontosságú fegyverek előállításával kapcsolatos munkálatok az USA-ban a DK Ázsiában folytatott háború időszakában kezdődtek.

Ezeken elsősorban a minőségileg új, nagy pontosságú, irányított, hagyományos robbanófejjel ellátott fegyverek kifejlesztését és rendszerbe állítását értjük, amelyek képesek az első lövéssel (indítással) nagy távolságból is elpusztítani a kis méretű földi célokat.

A létrehozott nagy pontosságú fegyvertípusok felismerése az olyan céltípusok sokféleségétől függ, amelyek objektív felismerési tulajdonságaik révén lehetővé teszik kiválasztásukat, a föld felületén a több cél közül.

*Az ilyen felismerési tulajdonságok közé sorolható:*

- hőkisugárzás;
- mozgás;
- tüzelés;
- a cél rádiólokációs képe stb.

A nagy pontosságú fegyverek mennyisége és típusa meghatározásánál abból a várható helyzetből indultak ki, amely a 80-as években kialakulhat a föld egyik vagy másik térségében. Feldolgozták és felosztották a közép-európai hadszíntér különböző pontcéljait, a NATO-erők terepszakaszaitól számítva mintegy 250 km mélységig. A modell tartalmazza a csapatlégvédelem eszközeit, páncélostechnikát, raktárakat, hidakat stb. *Míndezek a célok:*

- mozgók;
- rádió- és hőkisugárzók
- vagy rádiólokációs kontraszttal rendelkeznek,

ebből eredően lehetőség van ezekre csapást mérni, nagy pontosságú irányított fegyverekkel.

A légi hordozó eszközökre szerelt rádiólokációs és rádiótechnikai felderítő berendezések lehetővé teszik a saját légtérből az ellenség nagy mélységben elhelyezkedő földi céljainak felderítését, bármely napszakban és bármely időjárási viszonyok között.

A gyorsan működő technikai felderítés bevezetése, illetve a nagy pontosságú fegyverek létrehozása és rendszerbe állítása lehetővé teszi a nagy mélységből mért tömeges csapásokat a felderített pontcélokra. Ilymódon olyan viszonyok között, amikor a harcmezőn nagytömegű cél helyezkedik el és a harcmezők gyorsan változnak, a hangsúlyt mindenekelőtt a célok hibátlan kiválasztására és az első lövéssel (indítással) való pusztításra helyezik. Míndezt a lehető legnagyobb távolságból (mélységben) tömeges csapással akarják elérni. Ezen körülmények teljesítésére való törekvés elvezetett a hagyományos fegyverek fejlesztése terén a nagy pontosságú fegyvereken keresztül a külön-

bőző rendeltetésű felderítő csapásmérő komplexumokhoz. A célbajuttatás módjai, illetve eszközei szerint az alábbi három csoportba sorolhatók a fegyverrendszerek:

- I. Földről indítható ballisztikus pályán repülő fegyverek
- II. Harci helikopterről vagy repülőgépről indítható páncéltörő rakéta
- III. Területlefedő páncéltörő fegyverek

I-bez tartozó fegyvertípusok:

TANK BREAKER - USA

RBS-56 BILL rakéta - Svéd

II-bez tartozó fegyvertípusok:

AGM-65 MAVERICK pc. törő rakéta

HELLFIRE (Pokoltűz) pc. törő rakéta

III-bez tartozó fegyvertípusok:

PLSS

ASSAULT BREAKER

A felderítő csapásmérő és tűzkomplexumok jelentőségét és kihatását a hadtápbiztosításra a következőkben összegezzük:

- A tűzhatás térbeli kiterjedésének bővülése mellett a gyors és megbízható felderítés eredményeképpen lényegesen csökken a hadtápegységek, objektumok felderítése és pusztítása közötti idő.

- A htp.-alegységek, objektumok már harcászati szinten megsemmisíthetők olyan eszközökkel, amelyek hatásukat tekintve megközelítik a kis űrméretű atomfegyverek pusztító erejét.

- Lehetővé teszik a mozgásban levő (szállítást, ellátást végző, manővert végrehajtó) htp.-alegységekre gyors, pontos csapás mérését.

- A HVP-k és az ott települt híradó berendezések ellen nagy hatékonysággal alkalmazhatók, ezáltal megbéníthatják a htp.-alegységek vezetését.

- A htp.-vezetés minden szintjén számolni kell rádióhíradás esetén a rádiótechnikai lefogással és nagymérvű zavarással, ami szintén a vezetés megbontására irányul.

- Új elemként jelentkezik az ellenség által hagyományos eszközökkel mért csapások következményei felszámolásában való részvétel (sérültek nagy száma, nagy tömegű anyagi eszközök utánszállítása stb.).

A hadtápbiztosítási rendszer működésének akadályozását harcászati szinten sikeresen hajtja végre az ellenséges tűzérés, valamint a harci helikopter-alegységek. A hagyományos pusztító eszközök hatékonyságát jelentősen kiterjeszti annak megnövelt találati valószínűsége.

Ez arról tanúskodik, hogy a pontcélok többek között a HVP-k és htp.-alegységek egyes elemei a légierő csökkentett felhasználásával a korábbinál nagyobb valószínűséggel pusztíthatók.

Ezek az eszközök az ezred harcrendjének minden elemét, így a hadtápot is képesek rombolni.

A htp.-alegységek, objektumok és vezetési pontok ellen elsősorban reaktív tűzérő, repesz és gyújtólövedékeket, valamint kazettás gyalogsági aknákat alkalmazhatnak.

A nagy pontosságú fegyverrendszerek pusztító hatásának leginkább a körletekben települt htp.-szervezetek, vezetési pontok, szállító oszlopok, anyagátrakó körletek, valamint a harcjárműveket közvetlenül feltöltő (komplex feltöltést végrehajtó) htp.-alegységek vannak kitéve.

A helyi háborúk tapasztalatai azt igazolják, hogy a szembenálló felek a csapatok életképességével kapcsolatosan különös szerepet tulajdonítanak a csapatok és törzsek magas fokú harcckészültségének, a hatékony felderítésnek, a csapatok helyes alkalmazásának harcban a megbízható légvédelemnek, a szilárd vezetésnek, a nagymozgékonyságú alegység, egységek meglétének.

Az életképesség összetevői komplex módon jelentkeznek és részleteiben megtalálhatók a harcbiztosítás minden elemében az együttműködés és vezetés alapvető kérdéseiben a csapatok és törzsek felkészítésében, a harcképesség megőrzésében és nem utolsósorban a korszerű harctevékenységek elveiben és megvívásuk módjában egyaránt.

*Ezek közül kiemelném a legfontosabbakat:*

- szervezeti felépítés optimális kialakítása;
- csapatok technikai ellátottsága;
- a kiképzettség magas színvonala;
- az állandó harcükszültség színvonala;
- a személyi állomány túlélőképessége, pszichikai és fizikai adottságai;
- a harci technika ellenállóképessége a pusztító eszközök hatásával szemben.
- megfelelő erő- és eszköztartalékok képzése és megőrzése;
- a harcbiztosítás megszervezésének, végrehajtásának hatékonysága;
- a jól szervezett együttműködési és megbízható vezetési rendszer;
- a hatékony légvédelmi rendszer megléte;
- a csapatok harcképességének megőrzése és gyors helyreállítása, célszerű módjai megvalósítása.

*A vezetési pontok életképességének megóvása*

A vezetési pontok minden időben a szembenálló felek olyan objektumaiként szerepeltek, amelyek a rendelkezésre álló minden pusztító lehetőséget figyelembe véve igyekezett megsemmisíteni, tevékenységét dezorganizálni, ill. saját vezetési pontját ettől megóvni. Napjainkban a pusztítás lehetőségének kiválasztásával a vezetés életképességének megóvása igen komoly feladatot ró mindenszintű parancsnokra és törzsrre. A vezetési pontok életképessége: a vezetési pontok megkettőzésével, gondos álcázásával és műszakilag kiépített, megerősített építményekben való elhelyezésével, a híradó eszközök és módok dublázásával, tartalékképzéssel, valamint a vezetés vezetési pontok közötti átadás-átvételének feszes megszervezésével érhető el.

*A vezetési pontok megóvása érdekében foganatosítandó legfontosabb rendszabályok:*

- a vezetési pontok tagolt, rejtett telepítése és rejtett, kellő időben történő áttelepítése;
- megtévesztő adók működtetése (térben és időben);
- a hatékony álcázás biztosítása (különösen a rádió és rádiórelék álcázása);
- a megbízható őrzésvédelem megszervezése, hatékony működtetése;
- megbízható értesítési rendszer az ellenséges tömegpusztító fegyverek (nagy pontosságú fegyverek) alkalmazásáról;
- a híradás (rádióforgalom) szabályainak szigorú betartása;
- az ellenség csapásai következtében megbomlott vezetési rendszer gyors helyreállítása stb.

*A hadtáp életképességének megőrzése*

Vonatkozik a hadtápbiztosítási rendszer egészére, egyes elemeire, szervezeteire és eszközeire.

A hadtáp életképességének biztosítása át kell, hogy fogja a hadtápbiztosítás szervezésének valamennyi kérdését. Magában foglalja a hadtápbiztosítás általános szervezése során érvényesítendő rendszabályokat, továbbá a hadtáp tömegpusztító és gyújtófegyverek elleni védelmét, valamint őrzését és védelmét. A hadtápbiztosítási rendszer életképessége a létrehozott rendszer olyan állapota, amelyben minden körülmények között rendelkezik a követelmények szerinti szükséges képességgel.

*A hadtápbiztosítási rendszer élet- és működőképessége fenntartható:*

- a htp.-szervezetek megfelelő lépcsőzésével;

- csoportosítások megfelelő htp. önállóságának biztosításával;
- kiesett htp.-csoportosítás pótlása érdekében megfelelő htp.-erők és eszköztartalékok vezetési eszköztartalékok létrehozásával, tartalék és kerülőutak kijelölésével, előkészítésével.

A hadtápszervezetek széttagolt telepítésével, álcázásával és minden pusztító eszköz elleni védelmével.

- A közlekedési útvonalak és más htp.-objektumok gyors helyreállításával.

A nagy veszteséget szenvedett htp.-szervezetek átszervezésével, anyagi készletekkel való felöltésével.

- Az erő- és eszköztartalékok újraképzésével.

A htp.-biztosítási rendszer akkor életképes, ha megfelelő belső stabilitással és vezetési alrendszerrel rendelkezik. A htp.-szervezetek vonatkozásában az életképesség a funkcionális feladatoknak legjobban megfelelő struktúrát, korszerű technikai felszereltséget, magas fokú mozgékonytárgyat, valamint megfelelő védelemmel feltételez. Ezek megléte a htp.-szervezet működőképességét fejezi ki. A htp.-szervezetek védelemmel, műszaki biztosítottság, a csapások következményeinek felszámolásához eltérő lehetőségekkel rendelkeznek. Legkisebb lehetőségekkel az ellő. szd. rendelkezik. Célszerűnek látszik az ilyen önvédelemmel kevésbé rendelkező htp.-szervezet szükséges mérvű megerősítése, ill. olyan elhelyezése és mozgatása, hogy védelmét összefegyvernemi alegységek biztosítsák.

*A htp.-szervezetek életképességének megőrzésének alapvető rendszabályai:*

- A védelem szempontjából kedvező feltételeket biztosító települési körletek kiválasztása, tartalék települési körletek kijelölése.

- A htp.-alegységek széttagolt települése (elhelyezése).

- A települési (elhelyezési) körletek műszaki berendezése és álcázása.

- Megbízható értesítési rendszer létrehozása.

- A tömegpusztító fegyverek és gyújtófegyverek elleni védelem az őrzés-védelem megszervezése rendszabályainak szigorú megvalósítása.

- A manőverképesség fenntartása az ellenség csapása alóli kivonása.

- A csapások következményeinek gyors felszámolásához szükséges feltételek megteremtése.

- A megbízható belső vezetési rendszer kialakítása és fenntartása.

Az ellenség nagy pontosságú fegyverei elleni védelem főbb rendszabályai *a következőképpen határozhatók meg:*

- A htp.-szervezetek, HVP-k álcázása.

- A széttagolt elhelyezés és a körletek műszaki kiépítése.

- Amennyiben lehetőség van, aktív zavarás végzése

- Mozgékony tartalékok létrehozása

- Hőkontraszt csökkentése ill. elterelése

- Infra ill. hőcsapdák telepítése

- Füst, köd létesítése a szervezet köré (lézer irányítású rakéták ellen)

*A hadtáp rádióelektronikai védelme*

Ez két területet foglal magában:

Az ellenség aktív zavarása elleni védelmet és az atomrobbanásakor keletkező elektromágneses impulzusok elleni védelmet.

A htp.-objektumok ellenséges technikai felderítése elleni védelménél az általánosan túl *a következő rendszabályokat kell fogantatni:*

- A gépjárművek, szivattyúk, áramfejlesztők, szikravédelmének (zavarszűrés) biztosítását

- A hőt kisugárzó htp.-eszközök, objektumok (sütőüzem/konyhák) hőszigetelésére pl. a

ponyva fölé hőszigetelő anyag elhelyezése, vagy hőelosztó fémháló felszerelése. Az erdőkből való település is elősegíti a hőkisugárzás csökkentését.

- Az után- és hátrazállítású utak fontosabb szakaszainak a rajta levő műtárgyak álcázására ill. imitálására szögviszazaverő kihelyezésével.

- Imitált htp.-objektumok létesítésére.

A htp. elektronikai rendszere védelmét az adott katonai szervezet egészére kidolgozottak szerint kell végrehajtani. A htp.-törzs fontos feladata az előírtak megvalósításának, betartásának ellenőrzése. *Legfontosabb rendszabályok:*

- rövid idejű rádióadások

- frekvenciák gyakori váltása

- kerülő irányok felhasználása, dublázás stb.

A hadtápvézetési pont élet- és működőképességének megóvására kiemelt figyelmet kell fordítani. A harc sikeres végrehajtása egyre inkább függ a htp. biztosításától.

Az a vezető állomány, aki ezt tervezi, a htp.-vezetési ponton helyezkedik el.

A htp.-vezetési pontok dublázásának lehetősége még nem adott, továbbá a HVP-nak készen kell lenni a harc vezetésének átvételére is.

*A HVP megóvására a következő rendszabályokat kell fogantatni:*

- A HVP-on a vezetési csoport operatív szerveinek kell a legnagyobb biztonságot megteremtenie. A rendelkezésre álló műszaki erőket és eszközöket elsősorban az érdekében végzendő műszaki munkára kell összpontosítani.

- Híradó eszközökből, de ha van mód rá, vezetési csoportból is tartalékot kell képezni.

- A vezetés életképessége hangsúlyozott információáramlást feltételez. Ehhez gyakran szükség van a kölcsönös személyes tájékoztatásra, amire a futártiszteket is fel kell készíteni.

# **A hadosztály hadtápegységek és -alegységek életképessége megőrzése, TÖPFE-ek és az ellenség nagy pontosságú fegyvereinek alkalmazása viszonyai között. A következmények felszámolása érdekében végrehajtott manőverek módjai**

*Varga Imre alezredes*

## I.

Az elmúlt háborúk tapasztalatai folyamatos elemzése, a technikai fejlesztés követelményeire való ráhatása, a tudományos-technikai kutatások eredményei, az új felfedezések a legtöbb esetben változásokat eredményeztek a harc megvívása módjában, döntően befolyásolták a szembenálló felek győzelmét, vagy vereségét. Az első szocialista állam, majd a szocialista világrendszer létrejöttével az imperialista hatalmak elsődleges érdeke lett, hogy politikailag, katonailag megszüntesse ezen államok fennálló rendjét, ennek érdekében fegyveres erőket, élükön az USA fegyveres erejét, a II. világháború után nagy hatékonyságú tömegpusztító fegyverekkel látták el. Létrehozták a különböző atom- és hidrogén tömegpusztító fegyvereket és célbajuttató eszközeiket, megalkották, kidolgozták ezen fegyverek alkalmazását. Napjainkban veszélyeztetve Európa és a világ békéjét nagy hatékonyságú, gyorsan bevethető tömegpusztító fegyverekkel, valamint nagy pontosságú felderítő és nagy hatékonyságú hagyományos fegyverrendszerekkel látják el hadseregeiket. Mindezek a szocialista országok ellen irányuló katonai lépések fokozzák veszélyeztetettségünket, lehetőséget ad ellenfelünknek az első csapásmérő képesség birtokában, a harcrintkezés felvétele előtt, erőink megsemmisítésére. A szocialista hadtudománynak legfontosabb feladata, hogy az imperializmus ezen lépésével szemben, minél előbb az új helyzetnek megfelelően létrehozza és kialakítsa azokat a módszereket, alkalmazási elveket, amelyekkel szemben képesek lehetünk adott helyzetben harcolni és győzelmet kivívni. A hadtápegységek, -alegységek, szerves részei csapatainknak, élet- és működőképességük döntő hatással van a harctevékenység kimenetelére. Mivel nem harcoló állományúak a hadtápegységek, -alegységek élet- és működőképességük megőrzésére passzív lehetőségeink vannak.

A hagyományos tömegpusztító (atom, vegyi) eszközök elleni védelem passzív rendszabályai kidolgozásra kerültek. Ellenük való védelem fő területei a széttagolt telepítés, illetve mozgás, a terep védelmi berendezéseinek és a műszaki építmények által nyújtott lehetőségek maximális kihasználása, valamint az álcázási rendszabályok betartása.

Az új típusú tömegpusztító eszközök (neutronbomba), valamint a nagy hatóerejű és nagy pontosságú hagyományos fegyverek elleni védelem lehetséges módjai, rendszabályai nem kerültek még megfelelő mélységben kimunkálásra. Sajnos még nem minden hadtápszakember ismerte fel azt, hogy a valószerű ellenség felderítő eszközei, nagy változásokon mentek keresztül, a mai korszerű felderítő eszközök magukba foglalják a rádiólokációs, televíziós, hő- (infra-) sugárzás, lézer, spektroznális és más fizikai elven alapuló berendezéseket. Ezért a hadtápbiztosítás tervezésekor és



megszervezésekor nagyon fontos annak az alapos átgondolása, hogyan óvjuk a személyi állományt, technikát és anyagi eszközöket. Hiszem, és tanulmányomban bizonyítani kívánom, hogy harcban a szervezetből adódó lehetőségeink ellenére is minimális előerő és technika felhasználása esetén is lehet meghatározott eredményeket elérni. Az ellenség részéről a cél véletlen megsemmisítése mindig valószínűtlen, ezért az álcázás, megtévesztés és színlelés különböző módjai komplex alkalmazása örök szabály a hadtápegységek, -alegységek tevékenységében. Tanulmányomban ezen kérdések tisztázására, szerény ismereteim és kutatási lehetőségeim keretén belül kívánok választ adni.

A Magyar Néphadseregben a csapattagozatban levő hadtápegységek és -alegységek, a hadtáptechnikai eszközök és anyagok zöme „puha” célnak számítanak, az ellenség „hagyományos” tömegpusztító fegyverek alkalmazásakor a következő alapvető hatásokkal számolhatunk:

- fénysugárzás (hősugárzás);
- áthatoló sugárzás;
- légköri hullám;
- elektromágneses indukció.

A hagyományos atomfegyverek pusztító tényezői közül a személyi állomány elhelyezkedésétől, az atomrobbanás módjától, kilotonna értékétől és az epicentrumtól levő távolságtól függően a meglévő eszközeinkkel a várható veszteség prognosztizálható. Így az ellene való lehetséges védelem is kidolgozható. A személyi állomány, a hadtáptechnikai eszköz hadihasználatlanná válása, rombolása szempontjából a léglökési hullám a legszámottevőbb, mely egyes alkatrészek törésében, szerkezeti elemek leszakadásában nyilvánul meg.

A fénysugárzás energiája a hadtáptechnikai eszköz felületével történő találkozáskor részben visszaverődik, részben elnyelődik, vagy ha az adott eszköz anyaga fényáteresztő, akkor áthatol rajta. Az elnyelt fényenergia átváltozik hőenergiává és a felület hőmérséklete meghatározott értéket ér el (gyulladás, vagy olvadási hőfokot), elkezdődik az anyag égése, olvadása, mely behatolhat a hadtáptechnikai eszköz anyagának belsejébe és robbanáshoz, (üza. tö. gk.) elégshez (élelem, ruházati, eu. stb. anyag) vezet.

Az áthatoló sugárzás hagyományos atomfegyvereknél a keletkezett energia 5%-a. A hadtáptechnikai eszközök és anyagok radióaktívá válnak, az optikai eszközök elszíneződnek, elektronika berendezések ideiglenesen, vagy véglegesen tönkremennek. A radióaktív szennyezésre az atomrobbantás energiájának 6-10%-a használódik el. A hadtápanyagok és eszközök szennyeződése létrejöhet az indukált aktivitástól, vagy a robbanási felhőből a felületre ülepedő radióaktív anyagoktól. A szennyeződéstől semmiféle formai változás nem jön létre ugyanakkor az eszközök, anyagok sugárzása rendkívül nagy veszélyt jelent az eszközöket, anyagokat kezelő, esetleg felhasználó, vagy élelmet elfogyasztó állományra.

A robbanáskor keletkező elektromágneses indukció nagy károkat okozhat az áramforrásokban, az elektronikai berendezésekben és a villamos energiát továbbító vezetékben, így tönkremehetnek a különböző tekercsek, relék, transzformátorok, ellenállások, félvezetők. Az elektromos kisülések tüzeket okozhatnak, vagy robbanást eredményezhetnek. Az elektromos indukció pusztító hatása, még a robbanás középpontjától számított olyan távolságban elhelyezkedő hadtáptechnikai eszközöknél is felléphet, melyekre más pusztító tényező nem hat.

Az atomeszközök kilotonna értékük függvényében viszonylag nagy területen fejtik ki megsemmisítő hatásukat, illetve hoznak létre nagy területű radióaktív szennyezést – ami esetleg zavarhatja saját csapataik tevékenységét. Az új típusú atomfegyver – a neutronfegyver elsődlegesen nagy intenzitású neutronsugárzás útján – viszonylag kis területen – fejt ki hatását. A miniatürizálással és a találati valószínűség nagy fokú megjavításával érték el – a megsemmisítés valószínű értéke csökkentése nélkül – a hatóerő kilotonna értéke jelentős csökkentését. Az első generációs rakétafegyverek szórása 800-1500 volt, addig a jelenlegi eszközöké 30-50 m. Az irányítás-technikában beállt kedvező lehetőségek következtében lényegesen megnőtt a hagyományos eszközökkel vívott harc-

ban, az ellenséges célobjektumok egyetlen lövéssel történő megsemmisítése valószínűsége. Tehát a jövőben a htp. techn. eszközök célobjektumonkénti megsemmisítése várható.

A neutron fegyverek fő hatása a kb. 14 MeV nagy energia tartalmú, gyors, intenzív neutron áramlásában van. Összehasonlítva a hasonló atomfegyverek gammasugárzásával, a neutronsugárzás nagyobb hatásfokú és áthatóbb. A hasadó atomfegyvereknél a sugárzás következtében a halottak és a harcképességüket elvesztők aránya kb. 1:3-hoz, ez a neutronfegyvereknél 3:1-hez. 1 kt hatóerejű légi robbantású neutronbomba esetén a hadtápbjektum harcképességét, a személyi állomány az epicentrumtól 640 m távolsáig azonnal elveszti. A 760 m távolsáig levő közvetlen sávban, ahol a sugárzás értéke 5-8 Gy a személyi állomány a harcképességét a robbanástól számítva kettő óra múlva veszíti el. Amennyiben a neutronbomba hatóerejét 1 kt-ról 10 kt-ra felemlik a sugárzás értéke 10 Gy-re nő és hatótávolsága eléri az 1500 métert.

A hagyományos fegyverek tekintetében is jelentős fejlesztéseket hajtottak végre a nyugati haderőkben. Rendszeresítésre került az FH-70 155 mm-es tüzérségi löveg (max. lőtávolsága 29 km), a 203,2 mm-es tüzérségi löveg (max. lőtávolsága 29 km), különböző sorozatvetők (25-40 km-es lőtávolság), a Lance hadművelleti-harcászati rakéták (120 km) repülőgépekről és helikopterekről indítható rakéták és bombák.

Az eszközök a felderítő és tűzvezető berendezésekkel együtt nagy hatótávolságú és összefüggő rendszert képeznek. A *célhajtottató eszközökhöz páncéltörő, repesz-romboló és gyújtó robbanótesteket alkalmaztak, több változatban, pl.:*

- rakéta robbanófejekben (kazettában) elhelyezett robbanótestek (10 db kazettánként) a Lance és Patriot rakétákhoz, valamint sorozatvetőkhöz;
- Copperhead gránát a 155 mm-es lövegekhez;
- Sadarm lőszer a 203,2 mm-es lövegekhez és sorozatvetőkhöz;
- különböző repülőgép- és helikopter-fedélzeti rakéták;
- kazettás bombák, amelyek egyenként 150-300 db külön-külön célravezérelhető robbanótestet tartalmaznak.

Az új hagyományos töltetű gránátok a különböző hatásfokok viszonylag széles skáláját fogják át. Legjelentősebbek az utángyorsítóval ellátott és az irányított gránátok, amelyekkel a 30 km-es lőtávolságot is elérik. A lézervezérlésű gránátok közepes eltérése 16 km távolsáig maximum 0,3 m lehet. Hatásukat - többek között - a nagyobb indítótöltettel, a hatásosabb robbanóanyagokkal, az elődomborított gránátközpennyel, valamint a mechanikus és elektromos gyújtóval növelik. A tarackokat alkalmassá teszik végfázis irányítású kazettás gránátok kilövésére, valamint harcokcsi- és gyalogsági aknamező távtelepítésére is.

*Az ismertebb lövedékek repeszhatása:*

FH-70 közepes tarack 40x25 m

203,2 mm önjáró nehéz tarack 73x29 m

## II.

Az előbbieken felvázolt tömegpusztító és hagyományos fegyverek hatásaival szemben kell a csapathadtápot - a lehetőségek figyelembevételével - megvédeni, élet- és működőképességét biztosítani. Mielőtt részletesen elemezem a tennivalókat célszerű az életképesség fogalmát definiálni. A Szovjet Katonai Enciklopédia szerint az „*életképesség a csapatok, a fegyverzet és a barci-technika, a hadtápbjektumok, a vezetési és hadtápbiztosítási rendszernek azon tulajdonsága, hogy az ellenséges rábatás viszonyai között megőrzi, vagy gyorsan helyreállítja harcképességüket.*”

A hadtáp életképessége megőrzésénél elsősorban az emberi tényezőkből, mint legfontosabból kell kiindulni. A tömegpusztító fegyverek alkalmazása következtében a lehetséges háború minden eddiginél pusztítóbb hatásai várhatóan rendkívüli terheléspróbának vetik alá a hadtáp személyi állomány pszichikai tűrő- és ellenálló képességét. A félelem és a szorongás bénító, vagy éppen

zavart, pánikot keltő következményeinek megelőzése és elhárítása állandó feladatot jelent a különböző szintű hadtápevezetőknek. Az aktív ellátási, vagy esetenként harctevékenységet folytató hadtáppálmány tevékenységét akadályozó érzelmi megingások és ingadozások fölött, csak szilárd eszmei-politikai meggyőződéssel, a közösségek és a parancsnokok akarat- és cselekvési egységének összeforrottságával lehet úrrá lenni.

Várhatóan nagymértékben növeli a hadtápegységekre, kis létszámú szállító oszlopokra stb. háruló erkölcsi terheket az is, hogy gyakran önállóan, kikülönítve, mindennemű támogatás, összeköttetés hiányában kell feladataikat megoldani. Az elszigeteltség tényén túlmenően további súlyos erkölcsi, pszichikai megterhelést jelenthet a sugárszennyezettség tudata, a sugárbetegség szimptomáinak megjelenése, valamint a mentesítés, a vezetés korlátozott lehetősége. Bizonyos, hogy a szigorú parancsnoki követelménytámasztás, adott helyzetben a kényszerítő eszközök alkalmazása, kisebb mértékben járulhat hozzá a feladat végrehajtásához, mint régebben. Ugyanakkor az állandó sugárveszély és a vele járó bizonytalanság nemcsak demoralizálhat, hanem az összetartó, fegyelmező erő szerepét is betöltheti.

*A hadtáp életképessége, technikai és anyagi feltétele biztosítása szempontjából, jelenlegi lehetőségeinké déggé szűkösek.*

Gépi eszközök tekintetében a ho. HVP műszaki berendezésére – a H és EH után – van csak lehetőség. Addig kézi erővel, esetleg robbantás útján kell a műszaki építményeket elkészíteni. A műszaki berendezésekhez a ho. hadtáp körletében települt fűrésztelep termel faanyagot. A ho. hadtáptörzs védelmére lehetőség van alumínium mellvéd alatti fedezék telepítésére, mely szűrőszellőző berendezéssel van ellátva.

A védelmi berendezések elkészítésére zömében marad az igen idő- és munkaigényes kézierővel való kiépítés. A nehézségek ellenére minden helyzetben szükséges a műszaki munkák végzése. Hagyományos fegyverek esetén véd a szilánk és a légnyomás, esetleg tűzhatás alól, atomfegyver alkalmazása esetén a sugárhatást nyílt műszaki építménynél 1,5-2-szeresére fedett műszaki építménynél 50-szeresére, előtéttel ellátott fedezékben és óvóhelyen 500-szorosára csökkenti. A neutronsugárzás elleni védelemre más jellegű rendszabályokat kell foganatosítani, mint a gammasugárzásnál, ahol a védelem határfoka az alkalmazott anyag sűrűségétől és vastagságától függött. Szükségessé válik többrétegű anyag és vizes földréteg alkalmazása.

*Fedezék nyújtotta védelem*

A védőrétteg		Nedvességtartalom					
jellege	vastagság cm-ben	5%			10%		
		Hatóerő kt-ban					
		0,1	1,0	5,0	0,1	1,0	5,0
Föld (fa)	50	55	45	40	80	70	60
	100	85	75	70	95	90	85
	150	95	90	85	100	95	90
Föld	150						
Beton	25	100	95	95	100	100	100

A személyi állomány megbízható védelme elérhető 50 cm vastagságú vizes földréteggel lefedett óvóhely kiépítésével. A személyi állomány védelmére fel kell használni a különböző építményeket, műtárgyakat, melyeket a lehetőségek függvényében meg kell erősíteni.

Az életképesség megőrzése további lehetősége az ellenség felderítőeszközei megtévesztése, vagy a felderítés elkerülése az álcázás mesteri végrehajtásával. Az álcázás végrehajtására a természetes környezet anyagait kell felhasználni.

A hadtápegységek és alegységek tömegpusztító fegyverek elleni védelme rendszabályait a Csapathadtáp Utasítás meghatározza megszervezését a HOPK HTPH parancsnokának (intézkedésének) megfelelően, a hadtápegységek és az egységek PK HTPH-ei szervezik meg. A tömegpusztító fegyverek elleni védelem, valamint az őrzés-védelmi feladatok megszervezése folyamán *meg kell szervezni:*

- az atom-, vegyi és bakteriológiai fegyverek elleni védelmet;
- a földi és légi ellenség elleni védelmet;
- a tűzvédelmet.

A fenti feladatok végrehajtása – az ellátási feladatok folyamatos végzése mellett *rendelkezésre áll:*

- a ho. és alárendelt HVP-ok teljes személyi állománya;
- az ellátózáslóalj és ellátóalegységek személyi állománya;
- az eü. z. és alárendelt eü. erők;
- a hadtáp őrzés-védelmére a parancsnok által kijelölt alegységek;
- az előljáró tagozattól anyagátadást végrehajtó szállítóoszlopok állománya.

A hagyományos és tömegpusztító fegyverek elleni védelem rendszabályai *a következők:*

- települési helyek VSB felderítése, a vegyi és sugárszennyezett zónáktól, rombolt terepszakaszoktól, tüzekről, torlaszoktól, előrejelzés és értesítés eljuttatása a HVP-ra;
- a vezetési pontok, alegységek, széttagolt elhelyezése, a körletek rendszeres váltása és folyamatos álcázása;
- a terep és technikai eszközök védőképességének kihasználása, a körlet műszaki berendezése és álcázása, az után- és hátraszállítási utak folyamatos forgalmának biztosítására irányuló rendszabályok;
- sugáradag ellenőrzés és nyilvántartás;
- fertőző betegségek, járványok keletkezésének megelőzése;
- a személyi állomány ellátása védőeszközökkel, azok technikai állapota, méretheysége és használata feltételei biztosítása;
- a tömegpusztító fegyverek következményeinek felszámolása.

A fenti rendszabályok megszervezésre kerülnek a kapott feladat és helyzet alapján, a személyi állomány felkészítése a béke kiképzés rendszerében történik. A harcselekmények folyamán csak pontosítások szükségesek. Az ellenség váratlan csapásával minden helyzetben számolni kell, képesnek kell lenni a védekezés olyan módjait kimunkálni, hogy veszteségeink csökkenthetők legyenek.

*Csapás esetén a következmények felszámolása érdekében:*

- helyre kell állítani a hadtápvezetést;
- fel kell mérni a veszteségeket;
- meg kell szervezni a mentési munkákat a gyógyító-kiürítést;
- meg kell szervezni a személyi állomány, technika és anyagi készletek mentesítését;
- fel kell deríteni és mentesíteni, megtisztítani az után- és hátraszállítási utakat, a szennyezett területeket és az odavezető utakat;
- végre kell hajtani az állományra veszélyt jelentő tüzek oltását;
- elkülönítő, korlátozó intézkedéseket kell hozni a szükséges mértékben.

Az előljáró engedélyével (parancsára) végre kell hajtani a hadtáp áttelepítését a felderített szennyezetlen területre.

A teljes mentesítést a hadosztály által telepített „mentesítő állomás”-on kell végrehajtani. Ez nem jelenti azt, hogy a lehetőségek függvényében a hadtápegységek önállóan ne hajtsák végre részleges mentesítésüket (leporolás, lemosás stb.). A mentesített anyagok tárolására, kiadására külön rendszabályok vonatkoznak, melyről itt nem kívánok szólni.

A következmények felszámolása után a hadtápot az ellátandók veszteségei és a feladatok függvényében újra kell szervezni. Végre kell hajtani a személyi állomány, a technika és az anyagi készletek átcsoportosítását.

Nagy pontosságú hagyományos fegyverek alkalmazása esetén a védekezés fő lehetőségei nem sokban különböznek az atomfegyverek elleni védelem rendszabályaitól.

A műszaki létesítményeket, technikai eszközöket egymástól – az előzőekben ismertetett lövedékek hatásai csökkentése érdekében – 40–70 m távolságra, szélességben és mélységben tagolva – a várható tűzhatás irányában a műszaki építmények megerősítésével – kell elhelyezni.

A hadtáp életképessége és védelme érdekében szükségesnek tartom a személyi állomány sugárvédelme érdekében egyéni és kollektív eszközökkel való ellátást, javítani az álcázási lehetőségeket. A műszaki munkák végzésére a gépi műszaki munka lehetőségét növelni. A szállító járművek sugárvédelmét kidolgozni.

Ennyiben kívántam gondolatokat, lehetséges megoldásokat felvillantani, tudva, hogy e területen még igen sok a „fehér folt”. Úgy gondolom, hogy e téma további kimunkálást követel meg a csapathadtáp tagozatban gyakorlati jártassággal rendelkező hadtáptisztektől és -törzsektől.

## **A hadsereg mélységében elhelyezkedő hadtápcsapatok védelme**

*Ágoston István százados*

A hadügyi tudományos technikai forradalomnak az utóbbi évtizedben végbement ugrásszerű fejlődése magával hozta új haditechnikai eszközök tömeges megjelenését, mely eredményeként lényeges változás következett be az összefegyvernemi harc és hadművelet megvívása területén. Ennek megfelelően az összefegyvernemi csapatok hadtápbiztosításának elveiben és gyakorlati megvalósításában lényeges változások következtek be.

A hadsereg hadtápcsapatok csoportosításának és védelmük megvalósításának új vonásait e mellett indokolják az ellenség hadműveleti-harcászati elveiben és fegyverrendszerében végbemenő fejlődések.

Az ellenségnél napjaink gyors ütemű műszaki-technikai fejlődése elsősorban az elektronika, a távvezérlés, az automatizálás terén elért eredmények, a harc és hadművelet újabb eszközeivel bővíti a hadsereg fegyvertárát. Nagy ütemben folyik a hagyományos fegyverrendszerek korszerűsítése és újabb fegyverrendszerek rendszerbe állítása. A csillagháborús program mellett a katonai erőfőlény megteremtésének fontos részeként kezelik a nagy pontosságú fegyverrendszerek - ezen belül a legkorszerűbb felderítő, csapásmérő és tűzkomplexumok fejlesztését és tömeges rendszerbe állítását. Ezek az eszközök a hagyományos harceszközökkel vívott haditevékenység esetén a hadműveleti és harcászati vezetés keretében a pusztítás fontos elemét képezik.

A nagy pontosságú felderítő és csapásmérő komplexumok a tüzellel való pusztítás tervezési idejének minimálisra való lecsökkentését, a pusztítás hatékonyságát és a pusztítás „gazdaságosságát” eredményezik.

A pusztító eszközöket hatékonyan tervezik, alkalmazni nem csak a csapathadtáp ellen, hanem a mélységben levő erők és eszközök, illetve a hadtápcsoportok, egységek, magasabbegységek ellen is.

A nagy hatótávolságú fegyverrendszerek pusztító hatásának leginkább a körletekben települt hadtápszervezetek, vezetési pontok, szállítóoszlopok, anyagátrakó körletek, valamint a harcjárműveket közvetlenül feltöltő hadtápcsoportok, egységek vannak kitéve.

Ezért fontos feladat az ellenük való védelem rendszabályainak feltárása. A védelem alapvetően a hadtápcsoportok megfelelő csoportosításával, lépcsőzésével, illetve aktív és passzív védelmi rendszabályokkal oldható meg.

A nagy pontosságú felderítő és tűzvezetési komplexumok, a rádióelektronika elleni harc eszközeinek fejlődése következtében az eddigieknél fokozottabb figyelmet kell fordítanunk a hadtápcsoportok védelmére. A pusztító eszközök hatótávolságának növekedése, a pusztító csapás pontossága és a pusztítás hatásossága maga után vonja, hogy az arcvonaltól mélyebben elhelyezett hadtápcsoportok - hadsereg hadtápcsoportok - is jelentős veszteséget szenvedhetnek az ellenség hagyományos tűzeszközeitől.

Az ellenség nagy számú, mind hatásosabb és pontosabb fegyvereinek megjelenésével egyre fontosabbá válnak olyan rendszabályok, amelyek bevezetésével jelentősen csökkenthető a hadtápcsoportok vesztesége, növelhető működőképességük. A nagy pusztítóerejű fegyverek hatásai elleni védelem egy sor különböző rendszabály egyidejű alkalmazását követeli meg, melyek összességükben és egymás hatását erősítve biztosíthatják a hadtápcsoportok folyamatos működőképességét.

A hadtápcsoportok tömegpusztító fegyverek elleni védelmének, valamint őrzés-védelmének célja a hadtápcsoportok és -egységek ellen irányuló ellenséges tevékenység megakadályozása, vagy minimumra csökkentése, a hadtápcsoport működőképességének megóvása és az előtte álló feladatok sikeres végrehajtásának biztosítása.

A hadtápcsoportok tömegpusztító fegyverek elleni védelmét és őrzés-védelmét minden helyzetben meg kell szervezni. Az *őrzés-védelem tartalma*:

- atom-, vegyi, biológiai fegyverek elleni védelem;
- földi és légi ellenség elleni védelem;
- közvetlen őrzés-védelem;
- tűzvédelmi rendszabályok.

A tömegpusztító fegyverek elleni védelem és őrzés-védelem feladatai aktív és passzív rendszabályokból állnak. Jelenleg a nagy pontosságú tűzvezetési és csapásmérő komplexumoknak az őrzés-védelemre gyakorolt hatását vizsgálom.

Az egyik legfontosabb feladat, hogy már támadás esetén is ki kell jelölni tartalék körletet és annak elfoglalását meg kell szervezni. Védelem esetén pedig tartalék körleteket kell kijelölni és azok elfoglalását kell megszervezni.

A települési körletekben növelni kell az eddigi normatívához mérten a települési távolságokat, jobban kell tagolni a körletben a hadtápcsoportokat, -egységeket, növelni kell a közöttük levő települési távolságokat, a funkcionális elemek települési körleteiben pedig jelentősen növelni kell a lőszert és üzemanyagot tároló technikai eszközök és eszközcsoportok közötti települési távolságokat. Ezáltal például az ellátó- és ellátó-települési normatívája az eddigi 20x20 km-hez képest 40x40 km-re növekedne, tehát indokolt a decentralizált telepítés igénye.

A megnövelt települési körletek követelik, hogy javítani kell a vezetés feltételeit, az eddiginél nagyobb mértékben kell rendszeresíteni vezetékes és vezeték nélküli híradó eszközöket a hadtápcsoportoknál és -egységeknél. Körültekintően meg kell szervezni a hadtápcsoport híradást, melynek új elemeként fog jelentkezni a hadtápcsoport felé irányuló híradás megszervezése.

Növelni kell a körleteken belül a műszaki munkák hatékonyságát, biztosítani kell a műszaki munkák időbeni végrehajthatóságát, mivel a védettség 50-58%-át a műszaki munkák elvégzése növeli. Növelni kell a hadtápcsoportoknál, -egységeknél a műszaki anyagok és technikai eszközök mennyiségét.

A műszaki munkáknál maximálisan törekedni kell a terep védelmi lehetőségeinek kihasználására. A szükséges álcázó eszközök mellett növelni kell az álcázó eszközök számát és mennyiségét, jelentősen ki kell szélesíteni azokat. Így például szögviszszaverőket, hőszigetelőket kell széles körűen alkalmazni.

Törekedni kell a körleten belül a gépkocsi mozgások minimálisra csökkentésére, a folyamatosan üzemelő technikai eszközöknek a technikai csoportokkal való távoli elhelyezésére. A menetoszlopokat úgy kell megszervezni, hogy egy-egy lépcsőben 15-25 gépkocsinál több ne kerüljön beosztásra. A körletekbe be- és kivezető utak számát növelni kell és biztosítani, hogy az egymást követő gépkocsioszlopok ne ugyanazon a ponton hagyják el a körletet. Az egyes gépjárműoszlopok közötti távolságot 15-20 km-re kell növelni.

Az egység- és csoport-vezérlés és egyéb módszerekkel a minimálisra kell csökkenteni az anyagok átadásával kapcsolatos járulékos időtényezőket. Az anyagátadó-helyek működését a minimálisra korlátozni, és azokat színlelt körletekkel álcázni kell.

A hadtápcapatok csoportosításának kialakításakor fontos elvként kell figyelembe venni, hogy 5-10 km-nél közelebb ne kerüljenek a második lépcsőhöz, és főleg ne legyenek közel fontos előrevonási úthoz.

Növelni kell a hadtápvezető-szervek és a hadtápalegységek vezető szerveinek mobilizáltságát. Törekedni kell arra, hogy csak a legfontosabb elemek kerüljenek telepítésre, állandóan legyenek készek a hadtápalegységek a települési körlet szervezett elhagyására.

Lényeges feladat az ellenséges rádióelektrotechnikai felderítés elleni védelem, amelynek során kiemelten kell kezelni az üzemelő technikai eszközök szikravédelmének (zavarszűrésének) biztosítását.

A fokozott hőt kisugárzó hadtáptechnikai eszközök, alegységek, objektumok (sütőüzemek, konyhák stb.) fokozott hőszigetelésének megoldását – hőszigetelő anyag alkalmazása, hőelosztó rendszeresítése stb.

Széles körűen alkalmazni kell az imitált hadtápbjektumokat.

A híradó eszközök üzemeltetése során törekedni kell, hogy elsősorban vezetékes eszközök kerüljenek alkalmazásra. Rádió eszközök alkalmazása esetén törekedni kell a kisebb hatótávolságú eszközök alkalmazására. A rádióadókat 3-5 km-re a körlettől kell telepíteni. A rádióforgalmazás során be kell tartani, hogy azok rövid idejük legyenek, csak fontos információt továbbítsunk, gyakran váltjuk a frekvenciát, törekedjünk kerülő irányok alkalmazására. Amennyiben lehetséges, törekedjünk a híradás dublázására.

A pusztító eszközök hatásossága megköveteli, hogy ne csak tömegpusztító fegyverek alkalmazásának esetére tervezzünk mentőosztatot, hanem azt hagyományos fegyverek alkalmazása esetén is készítsük fel és tervezzük meg alkalmazását hagyományos fegyverek alkalmazásának esetére is.

A tüzek oltása érdekében növelni kell a tűzoltó eszközök és -alegységek számát, elsődlegesen fokozott tűzvesélyességű anyagot tároló hadtápegységeknél.

A hadsereg hadtápcapatok és a mélységben elhelyezkedő hadtápegységek, -alegységek légvédelme nem megoldott, a rendelkezésre álló légvédelmi eszközök hatásossága csekély. A hadtápcapatoknál a hatásos légvédelem érdekében légvédelmi eszközöket kell szervezni.

A közvetlen őrzés-védelem megszervezésénél lényeges körülményként kell figyelembe venni, hogy az összefegyverni csapatoktól való nagyobb mérvű települési távolság következtében a külső védelmi gyűrű fellazult. Ezért fokozottan kell végrehajtani a külső védelmet, ide figyelőket, figyelő őrsöket kell kijelölni. Fokozottabban fel kell készíteni a hadtápállományt ellenséges földi támadás elhárítására.

A megnövekedett települési távolságok a hadtápalegységek, -egységek tagoltabb elhelyezése az őrzés-védelem feladatainak bevonásra kerülő állomány létszámának jelentős emelését vonja maga után. A hadtápalegységek közötti távközben járőröket kell alkalmazni. A megnövekedett őrzés-védelmi feladatok jelentősen növelni fogják az állomány leterheltségét.

Fontos feladat az őrzés-védelem minden helyzetben való megtervezése, megszervezése. Az őrzés-védelmi feladatok begyakorlása, az álcázás és a rádiótechnikai felderítés elleni harc elvei betartása a hadtáp élet- és működőképesség megővésének fontos feltételét képezik.

*Következtetésként megállapítható, hogy a „légi-földi” hadművelet koncepciója és az ennek részét képező nagy pontosságú fegyverrendszerek beállítása követelményként támasztja a hadtápvezető-szervek felé, hogy a hadtápalegységek, -egységek és magasabbegységek élet- és működőképességének növelése érdekében jelentős változásokat hajtson végre a hadtápcapatok csoportosításán, javítsa azok védelmét.*

A hadtáp védelme terén a csoportosításhoz igazodóan csökkenteni kell a „mamut” települési körleteket, javítani kell a tűzvédelem, híradás, légvédelem, álcázás és műszaki feladatok elvégzésének lehetőségeit, új eszközök rendszerbe állításával, vagy megfelelő szakalegységek rendszeresítésével.



A hadtáptörzseknek és -alegységeknek a tervező, szervező munka során keresni kell azokat a módszereket és eljárásokat, melyekkel növelhető az ellenséges nagy pontosságú fegyverrendszerek elleni védelem.

## **A mélységben elhelyezkedő (második lépcső, illetve tartalék /gl./ hk.) hadosztály hadtápjának védelme, működőképessége megóvásának módjai az ellenség behatásaival szemben**

*Kis Mihály őrnagy*

A fegyverzet és a technika rohamos fejlődése és ezzel kapcsolatban a harctevékenység megvívása módjainak megváltozása mind bonyolultabbá teszik a csapatok hadtápbiztosításának feladatait. Az utóbbi időben nőtt a hadtápbiztosítás veszélye; nemcsak az első lépcsőben harcolók, de a mélységben elhelyezkedő csapatok esetében is. Éppen ezért szükséges egyre nagyobb gondot fordítani a hadtápbiztosítás korszerűsítésére, manőverezőképességének és lehetőségeinek növelésére minden területen, a hadtápegységek és -alegységek működésének – és ami a legfontosabb – életképességének tökéletesítésére. Napjainkban a második lépcsőben (tartalékban) levő gl. (hk.) hadosztály hadtápjának is a tömegpusztító fegyverek ellenség általi alkalmazása, az ellenséges légierő és tüzérség csapásai, a harcokcsi-, gépesített gyalog-, deszant- és diverzáncsoportjai támadása veszélyének viszonyai közötti tevékenységre kell felkészülnie.

Korszerű viszonyok között a hadművelet (harc) sikeres megvívásának egyik fontos feltétele a második lépcsők (tartalékok) létrehozása, állandó megléte, azok művészi alkalmazása. Az ellenség kiemelt jelentőséget tulajdonít a második lépcsők (tartalékok) elleni harcban. Elméletük anyagi alapja a hagyományos eszközök terén körvonalazódó minőségi változás, vagyis olyan fegyverrendszerek kifejlesztése, amelyek hatásosan alkalmazhatók a mélységben elhelyezkedő második lépcsők (tartalékok) ellen. Elveik szerint a támadó csoportosítás első lépcsőjével folytatott harccal egyidejűleg minden rendelkezésre álló eszközzel és erővel pusztítani kell a második lépcsőket (tartalékokat) az összpontosítási körletekben, előrevonási útvonalakon, a szétbontakozás során, megakadályozva ezzel szervezett előrevonásukat és ütközetbe vetésüket (harcba vetésüket).

A mélységben tevékenykedő gl. (hk.) hadosztály hadtápjára elleni harcban jelentős helyet foglalnak el a rakéta-, tüzér- és sorozatvető eszközök.

Az eddig külön-külön alkalmazott eszközöket a közeljövőben egy nagy hatótávolságú, összefüggő és rétegzett tüzellel jellemzett felderítő-csapásmérő komplexummá fejlesztik. A rendszer alapvetően a nagyobb páncélos csoportosítások ellen irányul (éppen ilyen erők tevékenykednek leginkább második lépcsőben, vagy tartalékban). Valószínű célbajuttató eszközei lesznek a tüzérségi lövegek és sorozatvetők (30-40 km-nél nem távolabbi célok ellen), a T-22 típusú rakéták, melyek a célokat 30-100 km-es mélységben semmisítik meg, valamint a harci helikopterek és a harcászati légierő repülőgépei.

A közel sem teljes felsorolásból is látszik, hogy jelentősen növekedhetnek az ellenség harci lehetőségei a második lépcsők, tartalékok és ezek hadtápjai elleni harcban – különösen előrevonásuk, ütközetbe (harcba) vetésük időszakában. Nem kisebb a veszély a megindulási körletekben sem, hiszen a második lépcső gl. (hk.) hadosztály távolsága a peremvonalától 40-60 km. Ha a felső-

roltakhoz hozzávesszük, hogy az említett lőszeres célbajuttató eszközeinek egy része (repülő, helikopterek, rakétakilövő) – a vezérlési technika jelentős fejlődése következtében – kívül maradhat saját tűzfegyvereink hatásos lőtávolságán, akkor láthatjuk, hogy az ellenségnek milyen kedvező lehetőségei a mélységben levő gl. (hk.) hadosztály és annak hadtápjá elleni harcban.

E feladatban a nagy hatótávolságú eszközök mellett jelentős szerepet szánunk a különböző rendeltetésű légideszantoknak és felderítő diverziós csoportoknak. Ezek az erők speciális felkészültségüknel fogva képesek érzékeny veszteséget okozni a csapatok mellett a hadtápegységeknek és alegységeknek még az alkalmazás megkezdése előtt, korlátozni a hadtáp tevékenységét, végső fokon hozzájárulni a második lépcső (tartalék) sikeres tevékenységének megakadályozásához. A hadtápegységek és -alegységek elszigetelésének, megsemmisítésének veszélyes vonatkozása abban rejlik, hogy a mélységből előrevonásra, átcsoportosításra, ütközetbe vetésre kerülő, nagy mennyiségű üzemanyagot igénylő csapatok mozgásképtelenné válhatnak, a korszerű fegyverrendszerek lőszerhiánnyal, a harcoló katonák élelem és egyéb anyagihiánnyal küzdhetnek.

Ezért a korábbiaknál kiemeltebb jelentőséggel bír a mélységben levő hadosztály hadtápjá életképességének és nagyobb stabilitásának fokozása, működőképességének minden körülmények közötti megőrzése.

A második lépcső (tartalék) gl. (hk.) hadosztályok feladatai bár széles körűbbé váltak – a gyorsan, élesen változó harc helyzet és a csapatok rendkívül megnövekedett mozgékonyasága, manőverező képessége következtében – alapvetően nem módosultak. Fokozódó követelmény a támadás folyamatosságának biztosítása, s ebben jelentős szerepük van a második lépcsőknek, tartalékoknak. A folyamatosság fenntartása mellett feladataik lehetnek: a siker kifejezése, az ellenség ellencsapásának elhárítása, a nagy veszteségeket szenvedett első lépcsők leváltása, a támadás más irányba való kifejezése, körülfűrés, visszamaradt ellenséges csoportosítás felszámolása és más, a harc helyzet folyamán váratlanul jelentkező feladatok megoldása, illetve az előbbieket kombinált végrehajtása.

Védelemben a második lépcső (tartalék) gl. (hk.) hadosztály a hadsereg első védelmi terepszakaszát szállhatja meg, illetve (tartalékként) megindulási körletet foglalhat el. Felkészül ellencsapás végrehajtására, leválthatja a nagy veszteségeket szenvedett első lépcső csapatok egy részét, kaphatja feladatul ellenséges légideszantok felszámolását, valamint támadásba való átmenet esetén az ott felsorolt feladatokat.

Megállapítható tehát, hogy addig is, amíg a második lépcső (tartalék) gl. (hk.) hadosztály az ellenségtől távol, közvetlen harc érintkezésen kívül ténykedik, a hadtápbiztosításra irányuló rendszabályokat mégis bonyolult helyzetben kell megoldani.

A hadtápbiztosítás megszervezésének sajátosságai jelentkeznek a hadosztályhadtáp felépítésében, az anyagi biztosítás és a szállítási végrehajtásában, az egészségügyi biztosításban, a hagyományos és tömegpusztító fegyverek elleni védelemben, az őrzés-védelem területén, valamint a hadtápvezetés megszervezésében.

A második lépcsőket, tartalékokat általában a hadműveleti magasabbegység egész sávjában helyezik el olyan körletekben, amelyek fedettek és utakra (menetvonalakra) támaszkodnak.

Amikor a hadosztály a megindulási körletben tartózkodik, hadtápjá rendszerint egy körletben települ. Az ellátó zászlóalj a megindulási körlet előrevonása irányával ellentétes oldalán az egységtől 3-5 km távolságra települ és mintegy 40 km<sup>2</sup> nagyságú területet foglal el.

A hadosztály egészségügyi zászlóalj, vagy az egészségügyi osztály – amennyiben ezzel a hadosztályt megerősítették – a megindulási körlet középpontjának közelében helyezkedik el. A menet készenlétére a közelébe különíthető ki az ellátó zászlóalj első lépcsője is.

Elsőrendű feladat a hadosztály- és egység hadtápok célszerű elhelyezése, rejtése a felderítés minden eszköze alól, légvédelmük és közelbiztosításuk (elsősorban diverzió elleni) gondos megszervezése.

A mélységben levő hadosztály hadtápjá megóvása, őrzése, védelme és tűzvédelme szempontjából fontos ismerni azokat a körülményeket, amelyek között a hadtápegységek végezhetik rendeltetészerű feladataikat.

A különböző szakfeladatok végrehajtása miatt az állomány ritkán van együtt egy alegységen belül is, a szállítások többnyire ismeretlen terepen, általában sötét napszakban kerülnek elvégzésre. A települési (elhelyezési) körletben a hadtáperőket és -eszközöket őrizni, illetve ellenséges ráhatás esetén védeni kell. Gyakorlati a kisebb gépkocsioszlopok, sőt az egyes gépkocsik mozgása, amelyek gyakorlatilag védtelenek a korszerű és hatékony fegyverekkel felszerelt földi és légi ellenséggel, a váratlanul támadó diverzáns csoportokkal szemben. A települési körletben felállított fegyveres figyelő, vegyisugár-ellenőrző stb. egyidejűleg szakmai munkáját is végzi. A harcriadó rendszerint a szakfeladatok végrehajtása közben éri a hadtápegységeket.

Az után- és hátraszállítás olyan terepen történik, amely az ellenség nagy pontosságú fegyvereinek tűzhatása alatt állhat, melyeket műszaki berendezések, harci árkok, bombatölcsérek, rombolt és szennyezett terepszakaszok, roncok, tűzkörletek és más akadályok tesznek járhatatlanná. Ezen kívül a hadosztályhadtáp az ellenség rádióelektronikai felderítőeszközeinek közvetlen objektumát képezi. A hadtápegységeket és -alegységeket gyakran érhetik olyan atom-, illetve hagyományos eszközökkel mért csapások, amelyeket az ellenség elsősorban nem ellenük, hanem a hadosztály főerőire váltott ki.

Mint ismeretes, a hadosztályhadtáp-egységek viszonylag kis létszámú, önállóan tevékenykedő, csekély tűzerejű szakalegységekből tevődnek össze, melyeknél a páncélelhárítás és az aktív légvédelem eszközei nincsenek rendszeresítve. A támadó földi és légi ellenség, illetve az ellenük alkalmazott hagyományos, vagy tömegpusztító fegyver hatásának időben történő észlelését, a támadás elhárítását és a belső rend fenntartását célzó – feladatok végrehajtásában elsősorban saját erőire és eszközeire számíthat. Éppen ezért a hadtápegységeket feltétlenül célszerű lenne légvédelmi (SZTRELA-2) és páncélelhárító (RPG-7) eszközökkel felszerelni, a meglévő géppuskák számát növelni.

A körülmények ismeretében a második lépcsőben (tartalékban) levő gl. (hk.) hadosztály hadtápjának megóvása céljából egy sor – többnyire passzív – rendszabályt célszerű fogantatni.

Annak érdekében, hogy elkerülhető legyen a személyi állomány és az anyagi eszközökkel megrakott szállítóeszközök nagymérvű pusztítása, az eddigi normáknál ajánlatosabb nagyobb távolságra telepíteni egymástól nemcsak a hadtápegységeket, hanem ezeken belül az egyes technikai eszközöket is.

Az életképesség fokozásának, a személyi állomány, technikai és anyagi eszközök az ellenség légi és földi támadása elleni védelmének szempontjából igen nagy jelentősége van az elhelyezési körletek műszaki berendezésének. Ez nagy volumenű földmunkák elvégzését teszi szükségessé, viszont a védettség 40-50%-át biztosítják. A hadosztály hadtápegységei és -alegységei műszaki munkáinak szakszerű, időbeni elvégzése és más rendszabályokkal való összehangolt alkalmazása fokozza a védettséget.

Különleges műszaki technika nélkül a csapathadtápjában csak a személyi állomány részére lehet fedezéket létrehozni. Az anyagi készletekkel megrakott gépkocsiknak és a hadtápszaktechnikai eszközöknek a megóvása nem kevésbé fontos feladat.

Ez szükségessé teszi a rendelkezésre álló eszközöknek, vagyis a terep védőtulajdonságainak és a természetes fedezékeknek, továbbá a korábban itt elhelyezkedett alegységek készíttette létesítményeknek a felhasználását. A hadtáptechnika részére szolgáló fedezékek kialakítására legjobban a robbantásos módszer felel meg. Ennek feltétele azonban, hogy a hadtápegységek személyi állományát meg kell tanítani a robbantás végrehajtására, valamint arra, hogy hozzáértően tudják elhelyezni a gépkocsikat a terepen, megóvva azokat az ellenség támadása ellen. Természetesen az álcázási rendszabályokat is az elsődleges feladatok közé kell sorolni.

A hadosztály hadtápegységeinek álcázására minden lehetőséget fel kell használni. A hadtápegységek álcázásának alapvető módja eddig a természetes álcázási lehetőségek felhasználása volt. Ennek lényege, hogy maximálisan ki kell használni a terep álcázó tulajdonságait, az időjárás, az év- és napszakok sajátosságait. Ezt úgy lehet elérni, ha a hadtápegységek a terephez alkalmazkodnak és kihasználják az erdők, cserjések, völgyek, horhosok, szakadékok, domborzatok és más terepképződmények álcázó-rejtő tulajdonságait, továbbá, ha a szállításokat rossz látási viszonyok között, hang- és fényálcázási rendszabályok szigorú betartásával hajtják végre.

Azonban a nagy találati pontosságú fegyverek veszélyessé teszik a mélyedések, a gyújtófegyverek pedig az erdők és cserjések felhasználását.

Ezért feltehetőleg a jövőben csak a természetes álcázás lehetőségei egyre kevésbé fogják kielégíteni a követelményeket.

A rádióelektronikai harc viszonyai között elsőrangúvá válik a rádiólokátorok elleni álcázás. E célból a hadtápegységeknél szögviszszaverő ernyőt célszerű alkalmazni, amely lehetővé teszi a technikai eszközök imitálását, illetve rejtését is. A rádió és rádiótechnikai álcázással a rádiótechnikai eszközök kisugárzásának rejtését lehet elérni úgy, hogy a hadtápnál levő adóállomás olyan minimális jelteljesítménnyel üzemel, hogy a saját vevő még képes fogni, de az ellenségé már nem. Ide tartoznak még a gyors leadás, a kódolás, a gyakori forgalmi adatváltoztatás, az üzemmódváltás, a gyors frekvenciátangolás, a részleges forgalmazási tilalom és egyéb rendszabályok.

A fedezékek, óvóárkok, lövészárkok hiánya, az ellenség felderítése elleni védtelenség fokozza a személyi állomány, a technika és az anyagi készletek megsemmisítésének valószínűségét. Nemcsak abban könnyíti meg az ellenség dolgát, hogy felfedje és felismerje a hadtápegységeket, hanem lényegesen leegyszerűsíti azoknak a megsemmisítését is. Kisebb mértékben vált ki „csodálkozást” az, amikor a harcászati, szakharcászati gyakorlatokon az egyes parancsnok hadtáphelyettesek igyekeznek olyan benyomást kelteni, hogy az ellátási körülmények jók, megcélveznek azonban a legfontosabbról, a hadtápnál életképességéről. A kitűzött és murvával leszórt utak, a fűtől és száraz levelektől megtisztított, a lekaszált területek elárujják a hadtápbjektumokat.

A második lépcsők és tartalékok az előrevonás alatt az ellenség fokozódó ráhatása veszélynek vannak kitéve, ebben az időszakban a legsebezhetőbbek. A korábban említettek szerint a beérkezés függvényében képesek azokra pusztító hatásukat kifejteni a harci helikopterek, a sorozatvetők, a megnövelt hatótávolságú tüzérség és végső fázisban a páncéltörő eszközök. Jelentős gondot okoz az előrevonás szervezett végrehajtása szempontjából a repülőkről és a különböző tüzérségi eszközökkel (pl. Lars) végrehajtható tömeges távaknásítás a menetvonalakra. Ezek azonkívül, hogy jelentős veszteségeket okoznak, késleltetik az előrevonást, esetleg teljesen leválaszthatják a csapatoktól a hadtápegységeket. Az előrevonás alatt a megélnéknél légi és tűztevékenység mellett várható a diverziós csoportok tevékenységének aktivizálódása és az előrevonási útvonalak rombolása (rombolt útszakaszok létrehozása, összefüggő tűzmezők, vagy éppen elárasztott területek létesítése stb.), ami mind a második lépcsők, tartalékok, mind pedig ezek hadtápjának gyengítését, valamint a beérkezés megakadályozását szolgálja.

A várható körülmények ismeretében a hadosztályhadtápnál felépítését úgy kell megtervezni, hogy annak működőképessége állandóan biztosított legyen.

A hadosztály egységeinek folyamatos hadtápnálbiztosítása, valamint a működőképesség megővése érdekében nagy jelentősége van a hadtápegységek és -alegységek előrevonási rendje megszervezésének. Az előrevonás rendje a hadtápnálbiztosítási feladatok végrehajtására kidolgozott elhatározással összhangban történik. Ennek alapján a szervezetszerű és a megerősítésül kapott hadtápegységekből funkcionális csoportokat kell létrehozni. *A második lépcső (tartalék) gl. (bk.) hadosztály hadtápjának célszerű csoportosítása lehet az előrevonás során:*

- az egységek megerősítésére adott erők és eszközök (egészségügyi erők, valamint üzemanyaggal és lőszerrel megrakott szállítójárművek);

- a hadosztály első lépcsőjében előrevonásra kerülő egységek közvetlen biztosítását szolgáló hadtápegységek (hadosztályhadtáp első lépcsője). Ide tartozhatnak: egészségügyi zászlóalj (vagy egészségügyi osztag) az ellátózászlóalj szállítóalegységeinek egy része a szükséges anyagi eszközökkel;

- a hadosztály valamennyi egységének biztosítására kijelölt hadtáperők (az ellátózászlóalj és egészségügyi alegységek);

- hadtáptartalék (egészségügyi alegységek, lőszerrel és üzemanyaggal megrakott szállító gépjárművek).

Amennyiben a hadosztályhadtáp a felsorolt funkcionális csoportok szerinti lépcsőkben kerül előrevonásra és helyezkedik el, megfelelő feltételeket biztosít a hadtáp előtt álló feladatok végrehajtásához, illetve fokozza a hadtápszervezetek működőképességét, a hadtápbiztosítás megbízhatóságát.

A hadosztály első lépcsője mögött kerül előrevonásra az első lépcsők hadtápbiztosítására hivatott egészségügyi zászlóalj, valamint az ellátózászlóalj szállítóeszközeinek egy része a szükséges mennyiségű lőszerrel, üzemanyaggal és egyéb anyagi eszközökkel. Célszerű, ha ezek a hadtápegységek azon a menetvonalon mozognak, amelyen a főcsapás irányába tevékenységet folytató ezred menetel.

A besorolt lőszerkészletek és üzemanyag készletek kiszabata legalább olyan legyen, hogy belőle pótolni lehessen az ezred szállítóeszközein szállított készleteket, azok megsemmisülése esetén.

Esetenként besorolható mindaz az anyag, amit a hadosztály közelebbi feladata teljesítése időszakában az első lépcsőben támadó ezredeknek átadni terveznek.

A hadosztályhadtáp vezetési pont és a hadtáp második lépcsőbe beosztott erők, eszközök (ellátózászlóalj nagyobbik része, egészségügyi alegységek stb.) a második lépcső ezred (összfényvernemi tartalék) mögött rendszerint két menetvonalon mozog előre, az anyagi eszközök menetvonalak szerinti arányos megosztásával.

A hadtáptartalékot a hadosztályhadtáp vezetési ponttal együtt célszerű meneteltetni.

A tábori sütőde a megindulási körletben települve visszamaradhat, ahol folytatja a kenyérsütést. A nap végére azonban önálló menetben be kell érkeznie az ellátózászlóalj új körletébe.

Védelemben külön hadtápcsoportosítás hozható létre az ellenlökést végrehajtó egységek hadtápbiztosítására, főleg egészségügyi erőkből, lőszerrel és műszaki anyaggal rakott szállítóalegységekből, amelyek a hadtáptartalék részei lehetnek.

A megindulási körletből való előrevonás alkalmával a hadosztály hadtápegységeinek - a működőképesség megóvása érdekében - legcélszerűbb követési távolságai *a következők lehetnek:*

- hadosztályhadtáp első lépcső: 2-3 km;

- hadosztályhadtáp második lépcső: 4-5 km.

Ezek a távolságok lehetővé teszik a hadtápegységek időben történő telepítését a működés érdekében, valamint kizárják annak lehetőségét, hogy ezeket az egységeket az ellenség egyidejűleg megsemmisítse.

A hadosztályhadtáp működőképességének egyik alapvető feltétele az után- és hátraszállítási útvonalak járhatósága, a forgalom biztosítása és annak szabályozott irányítása. Abban az időszakban, amikor a hadosztály a megindulási körletben tartózkodik, utanszállításra és hátraszállításra azokat az utakat célszerű igénybevenni, amelyek többnyire fedettek, de fenntartásuk nem munkaigényes.

A hadosztály előrevonása során a hadtáp előrevonására és esetleges szállításokra a harci egységek részére előkészített utakat kell felhasználni. Törekedni kell arra, hogy a megindulási körletben és a második lépcsők (tartalékok) feladatai végrehajtása során az ellátási feladatok minél kevesebb

szállítással kerüljenek végrehajtásra. Követendő megoldásnak látszik az egy-egy feladatra kijelölt összefegyvernemi és fegyvernemi egységeket - utánszállítások helyett - hadtáperőkkel és -eszközökkel megerősíteni. A mozgások maximális korlátozásával csökkenthető az ellenség felderítő tevékenységének hatásossága.

A csapatok egészségügyi biztosításánál számolni kell azzal, hogy még az alkalmazás előtt (megindulási körletben) hagyományos fegyverektől nagy számú sérült keletkezhet. Hagyományos eszközökkel mért nagyerejű csapások esetén keletkező tömeges sérülésekkor a zászlóaljknál és ezredeknél rendelkezésre álló egészségügyi erők és eszközök kapacitásai nem elegendőek, ezek megerősítése válhat szükségessé.

A hadosztály körletében - a sérültek ellátása érdekében - célszerű egészségügyi alegységeket telepíteni (a hadtáp második lépcsőbe beosztott erők és eszközök felhasználásával), melyeket megfelelően kiépített fedezékekben, óvóhelyekben és más műszaki építményekben ajánlatos elhelyezni.

A hadosztályhadtáp egységei tevékenységének, valamint a hadosztály hadtápbiztosítása végrehajtásának elengedhetetlen feltétele a szilárd és folyamatos vezetés. A második lépcsőben, vagy tartalékban levő hadosztály hadtápvezetésének egy sor sajátossága van, ami a csapatok tevékenységének jellegével és körülményeivel áll kapcsolatban. Ezek a sajátosságok abból fakadnak, hogy a hadosztály azonos időben több irányú feladatot hajthat végre, s ezeknek hadtápbiztosítási vonzata is van. Ilyenek lehetnek például az ellenség ellencsapásának elhárítására, a visszamaradt ellenséges csoportok felszámolására, légideszantok elleni harcra stb. kijelölt erők hadtápbiztosításának megtervezése, megszervezése és adott esetben végrehajtásának vezetése. A helyzetet bonyolítja, ha a felsoroltakat azonos időben kell megvalósítani. Mindezek mellett fel kell készülni a hadosztály fő feladatának - az előrevonás és ütközetbe vetés - hadtápbiztosítására.

A hadtápegységek és -alegységek vezetése ebben az időszakban elsősorban a vezetékes és mozgó híradóeszközök igénybevételével történik. A vezetés során széles körben alkalmazni kell a hadosztályparancsnok hadtáphelyettese és a szolgálatiág-főnökök személyes érintkezését az alárendeltekkel.

A hadosztályhadtáp vezetési pont működése során kerülni kell a munkahelyek szorosan egymás mellé, szűk területre való koncentrálását és a nagy személygépkocsi forgalmat. A hadtápvezetési pont nagyobb széttagoltságával, kikülönített operatív csoportok folyamatos működtetésével megbízhatóbbá tehető a hadtápvezetés. A rádióhíradás alkalmazása esetén gondolni kell a hadtápvezetési pont könnyebb felderíthetőségére és sebezhetőségére, azért ennek elkerülése érdekében az előírt rendszabályokat fokozottabban kell betartani. Fontos a szilárd híradó üzemfegyelem, valamint a megbízható értesítési rendszer fenntartása.

A hadtápvezetési ponton a vezetési csoport operatív szerveinek kell a legnagyobb biztonságot megteremteni. A rendelkezésre álló műszaki erőket és eszközöket elsősorban az érdekükben végzendő műszaki munkákra kell összpontosítani.

A híradóeszközökből, de ha mód van rá, a vezetési csoportból is tartalékot kell képezni.

A második lépcső (tartalék) gl. (hk.) hadosztályhadtápjá működőképessége még további passzív rendszabályok bevezetésével fokozható. Minden rendszabálynak azt a célt kell szolgálnia, hogy megakadályozzák az ellenség behatását a hadtápageységek és -egységek ellen, vagy legalább a lehető legnagyobb mértékben csökkentsék annak következményeit, megőrizték a hadosztályhadtáp működőképességét és ezzel egyszersmind biztosítsák a hadtáp előtt álló feladatok sikeres végrehajtását.

## **A mélységben elhelyezkedő (második lépcső, illetve tartalék) gl. (hk.) ezred hadtápjának védelme, működőképessége megóvásának módja az ellenség behatásaival szemben**

*Kovács István százados*

Napjaink gyors ütemű technikai fejlődése következtében rendszerbe állított új és korszerű harceszközök, a katonai szervezetek alkalmazásának módjaira, harci lehetőségeire nagy befolyást gyakorolnak.

Nem kis feladat hárul a harc megvívásának anyagi alapját biztosító hadtáp- és kiszolgáló erők, eszközök alkalmazásának tervezését, szervezését és a konkrét végrehajtását végző személyi állományra.

A NATO fegyveres ereje az újabb felderítő és tömeges csapásmérő komplexumok kidolgozásával, rendszerbe állításával törekszik azokat a mélységben levő csoportosításokra alkalmazni, hogy megakadályozza a támadó csoportosítás időbeni létrehozását, elszakítva a vezetést, irányítást, megővelve a harctevékenységet mélységét.

### I.

*A második lépcső (tartalék) gl. (hk.) ezred helye, szerepe és feladata a hadosztály harcrendjében*

A második lépcsőben a támadás kezdetén egy-két ezred – amelyből az egyik rendszerint harckoszorú – lehet. Amikor a hadosztály védelemből történő átcsoportosítás és váltás után közvetlen harcérintkezésből indítja a támadást, akkor a másodiklépcső-ezred rendszerint a támadás megindítása után manőverezik a hadosztály támadási sávjában.

A másodiklépcső-ezred mind a mélységből történő előrevonás után, mind közvetlen harcérintkezésben elfoglalt megindulási helyzetből indított támadásnál az elsőlépcső-ezredekkel rendszerint 15–20 km-re lépcsőzetesen követi a harcba vetésre.

*A másodiklépcső-ezred általában a következő feladatokat hajtja végre:*

- főcsapás irányába továbbfejleszti az első lépcső által elért sikert, fokozza a támadás ütemét és a csapás erejét;
- csapást mér új irányban;
- elhárítja az ellenség ellenökését, vagy részt vesz az ellencsapás elhárításában;
- megsemmisíti az első lépcső mögött, vagy szárnyain visszamaradt ellenséges alegységeket;
- átveheti a harcképtelenné vált elsőlépcső-ezred feladatát;
- megsemmisíti a hadosztály mélységében ledobott, kirakott ellenséges légideszantot.

A másodiklépcső-ezred a harc feladatát az első lépcső feladatával egy időben kapja.

Általában egy-két terepszakaszcól, egy-két irányban készül fel harcba vetésre. Közlelbbi feladat és továbbtámadási irányt kap. A hadosztályparancsnok a másodiklépcső-ezred feladatát a harcba vetés előtt pontosítja, vagy esetleg új feladatot szab részére.



Az összefegyvernemi tartalékban levő ezred körletben települve a peremvonalától 50–60 km távolságban felkészül az alkalmazásra. Ennek során az ezredhadtáp feltöltést hajt végre mozgókészlet + kiegészítő készlet szintjére.

## II.

### *A második lépcsőben (tartalékban) levő gl. (bk.) ezredhadtáp tevékenységének főbb sajátosságai*

Az ezredhadtáp általános feladata az ezredraktárakban fegyverzeti anyagokból, üzemanyagokból, műszaki felszerelésekből és anyagokból, vegyi fegyverzetből és vegyivédelmi anyagokból, élelmezési ruházati, politikai-nevelési és elhelyezési anyagokból – esetenként a harci helikopterek szakanyagaiból – létrehozza és folyamatosan fenntartja az ezred ellátási szakaszaira előírt mozgó és kiegészítő anyagi eszközkészleteket.

A hadosztály második lépcsőjében elhelyezett ezredhadtáp tevékenységét elősegíti az, hogy hosszabb idő áll rendelkezésre az egységek anyagi feltöltéséhez, az ellenségtől viszonylag távolabb, a saját alegységekhez és a hadosztály ellátó zászlóaljához pedig közelebb helyezkedik el. A működést megnehezíti, hogy az ezred több irányú feladatot kaphat, melyek mindegyikére fel kell készülni, továbbá az, hogy az ezred gyakran megosztva kerül alkalmazásra.

Ha az ezred körletben helyezkedik el, akkor a hadtáp menetkész állapotban, a harci alegységtől 2-3 km távolságban, egy körletben, de széttagoltan helyezkedik el.

A csapathadtáp megszervezését, vezetését, a parancsnok hadtáphelyettese végzi. Miután a hadtáphelyettes rendszerint a harcállásponton tartózkodik, utasításait a tervező-szervező tiszttal továbbítja. Az ellátószázad-parancsnok a vezetéshez a meglévő technikai híradó eszközökön kívül – széleskörűen felhasználja a mozgóeszközöket, továbbá a jelekkel, jelzésekkel való vezetést.

Az ezredhadtáp vezetésének sajátos feladatai lehetnek az anyagátadóhelyek működtetése, ellátó-töltőpont tevékenységének megszervezése egynemű anyaggal, vagy komplex feltöltés esetén vezetési pontok kiszolgálásának irányítása, tömeges feltöltés az előljárói ellátó kötelék munkájába bevonva, beszerzések különböző ellátási forrásokból stb.

Alkalmazását sokféle tényező együttes hatása befolyásolja. Legfontosabbak az ezredparancsnok elhatározása és utasításai a hadtápbiztosításra, a parancsnok hadtáphelyettesének elhatározása a hatáskörébe tartozó kérdésekben, a szolgálatiág-főnökök-és vezetők intézkedései az alegységek szükségleteinek és az anyagmozgatás vonatkozásaiban, továbbá az ezredparancsnok és hadtáphelyettesének helyzetmegítéléséből levont következtetések.

*A hadtáp megszervezése során a parancsnok hadtáphelyettese a következő feladatokat hajtja végre.*

*A felkészítés időszakában kerül végrehajtásra:*

- a személyi állománnyal, szállító- és technikai eszközökkel, valamint a rendszeresített anyagokkal való feltöltés;

- kiegészítésre kerül az üzemanyagkészlet;

- a személyi állomány részére harci, politikai és szakmai kiképzés kerül levezetésre;

- a hadtáp szállítóeszközei elvégzik a technikai kiszolgálást, valamint a szükséges javításokat.

Az ezredhadtáp ellátási feladatait az ezred tevékenységi sávjában hajtja végre a részére kijelölt útvonalakon.

Lépcsőzését alapvetően meghatározza az ezred harcadata, harctevékenysége.

A hadtápalegységek a számukra kijelölt körletekben decentralizáltan, erőik, eszközeik megfelelő csoportosításával, a terep védőképességét kihasználva, álcázva települnek – figyelembe véve a terep várható sugárszennyezettségét.

Az áttelepülést a harcoló alegységek folyamatos ellátása mellett hajtják végre. A szükséges csapatmozgások lebonyolítása érdekében után-, hátraszállítási, valamint harántutak állnak rendelkezésre.

Az egység működési sávjában, valamint erre a célra fel kell használni a csapat úthálózatát is. Az után- és hátraszállítási utak az egység részére, az ezred szállító járművek elhelyezési körletéből a zászlóalj ellátószakaszokig és az ezredtüzérység tüzelőállásokig terjednek.

Az utanszállítás megszervezésének alapelvét az előjáró tagozat azon felelőssége képezi, hogy az anyagi eszközök idejében eljussanak az alegységekhez. Az ellátást és szállítást egyre jobban befolyásoló tényezővé válik a korszerű harcmódok, harci anyagok alkalmazása.

A tömegpusztító fegyverek és más korszerű harceszközök alkalmazása hatására bekövetkezett veszteségek, különösen technikai eszközökben, szükségessé teszik a mentesítés és javítás végrehajtásának hozzáértő megszervezését, *melynek során törekedni kell:*

- a javító-vontató alegységek, részlegek kellő időben közvetlenül a meghibásodott technikai eszközök megrongálódásának körleteibe történő irányítására;

- a kisjavítást igénylő fegyverzet, technika elsősorban hátraszállítására, megjavítására;

- a fődarabcsérés javítások végrehajtására;

- a javító alegységek teljesítőképességének növelésére.

A korszerű harc körülményei bonyolulttá teszik az egészségügyi biztosítás feladatait is, *mint pl.:*

- a csapatok nagy mozgékonyasága;

- a sérültek nagy száma;

- a sérülések kombinált jellege.

A harcmezőről, pusztulási gócból a sebesültek kiürítését az ezredsegélyhely állományába szervezett, vagy nem szervezetszerű sebesültszállítók végzik.

A sebesültek osztályozása függ a sérülés súlyosságának fokától, amely esetenként szükségessé teszi a hátraszállítás során az egyes eü. tagozatok kihagyását is.

A kialakult helyzettől függően az egység eü. szolgálatát az előjáró eszközeivel megerősítheti.

A sebesültek és betegek időben történő segélyben részesítése, valamint minél gyorsabb felgyógyulásuk érdekében különös fontossággal bír az egészségügyi alegységek manőverezőképesége.

Az előbbieken vizsgált tényezők, valamint a harc körülmények gyors és éles helyzetváltozásai, a hadtáp megszervezésének és a hadtápbiztosítás bonyolultsága megköveteli az egységparancsnoktól, valamint hadtáphelyettesétől a rendelkezésre álló erők és eszközök hozzáértő felhasználását, magas fokú operativitást, valamint a hadtáपालegységek rugalmas vezetését.

### III.

*Az ellenség lehetséges behatásai a második lépcsőben  
tartalékban levő gl. (bk.) ezred hadtápjára ellen,  
az élet-, működő- és teljesítőképesség megővésének módjai, feladatai*

A tömegpusztító fegyverek és hagyományos légierő, tüzérység megnövekedett hatótávolsága, automatizáltságuk következtében jelentkező nagyobb találati pontosság és a nagy pusztító hatása megszüntette a nagy mélységeket, tehát a hadtáp elérhetetlenségét, különösen az egység-hadtáp vonatkozásában.

A korszerű technika és technológia, továbbá a széttagolt csoportosítások lehetővé, az egyedi pusztító eszközök óriási kapacitása és az előerővel való takarékoság szükségessé tette a diverzáns kommandó hadviselés elterjedését és ez a vezetés mellett elsősorban a mélységben elhelyezkedő hadtáp objektumait veszélyezteti.

Miután a viszonylag egyensúlyban levő erőkre épülő katonapolitikai helyzetben mindkét fél arra törekszik, hogy az ellenség csoportosításából lényeges elemeket kiemelve pótolhatatlan veszteségeket okozzanak, ezzel megváltoztassák az erőviszonyokat, a hadtáp életképességének fenntar-

tására irányuló törekvéseink a hadtápbiztosítás megnövekedett jelentőségéből erednek, abból kiindulva, hogy a hadtáp ma a csoportosítások lényeges, kritikus elemét képezi.

*A mélységben elhelyezkedő hadtáp erőnek, eszközeinek védelme érdekében:*

- meg kell szervezni a figyelést és értesítést;
- meg kell határozni, ki, milyen körletet véd, milyen erővel és eszközökkel. Ki kell jelölni erőket az ellenség kisebb csoportjainak és alacsonyan szálló légi céljainak megsemmisítésére;
- meg kell határozni a személyi állomány gyülekezési helyét és tevékenységének rendjét harci riadó esetére;
- minden hadtápbjektumnál lövészgödöröket, harcárkokat kell készíteni, széles körben célszerű használni a természetes akadályokat és a meglévő csapatok által visszahagyott műszaki berendezéseket;
- biztosítani kell a hadtápilegységek elhelyezési körleteinek gondos álcázását, különösen az ellenség légi figyelése ellen;
- meg kell szervezni az után- és hátraszállítási utakon a hadtáposzlopok védelmét a hadtápilegységek erőivel vagy egyéb kijelölt erőkkel és eszközökkel.

A hadtáp különböző tagozatait – elsősorban a háború első napjaiban, veszélyeztetetik a PERSING eszközökkel célba juttatott atomeszközök, melyek mindenként előtt a közlekedési utakat, csomópontokat, műtárgyakat, átkelőhelyeket, körzeteket veszélyeztetik.

A háború első napjaiban az ellenség légierije által több lépcsőben alkalmazott légi támadóeszközök által napi 15–25 célobjektumra végrehajtott csapások közül 1–3 lehet, melyek kifejezetten hadtápbjektumok ellen kerülnek alkalmazásra. Egy-egy ilyen jellegű célobjektumra az ellenség 15–16 tonna repülőbombát, vagy 20–25 L-F rakétát is alkalmazhat, ami a védelemtől függően 40–70%-os megsemmisülés is eredményezhet. A felderítési adatokból kitűnik, hogy az ellenség mintegy 50–70 szervezetszerű alegységekből alakított felderítő-diverzans csoportja, melyek 4–12 főből állnak, naponta 1–2 diverzans akciót, tehát objektum vagy szállítmányrombolást hajtanak végre.

Ezek az osztagok a kis hatóerejű atomaknákkal, mérgező és biológiai harcanyagokkal, magas technológiai és rádióexponálható robbanóanyagokkal, plasztikbombákkal, lézerfegyverekkel vannak ellátva, álcázásuk igen jól szervezett, alapvető eljárásuk a különböző robbanócsapdák létesítése.

A csapathadtáp leterheltségét fokozhatja, hogy az ellenséges behatások során csökken az üzemképes szállítóeszközök száma, így a fordulók száma nő. Különösen az első csapások alatt és után sokféle hatás alá kerülnek a mélységben tevékenykedő kiszolgáló erők és eszközök is.

Az ellenséges csapásokkal egy időben történhet a csapatok átcsoportosítása, ezzel együtt az anyagi készleteké is, vezetési pontok áttelepítése, a csapások következményeinek felszámolása, a mentés és mentés, a szükséges rend biztosítása, a pánikhangulat megfékezésére irányuló politikai munka. Számolni kell azzal, hogy a csapások következtében az összeköttetés a vezetési pontok között átmenetileg megszakad és a vezetést pótolni fogja a nagy fokú rádióaktivitás.

A tömeges csapások és a háború következményei között rendkívül súlyos, bonyolulttá válik a népgazdaság helyzete is, amely maga után vonja a hadtápra háruló ellátási feladatok végrehajtásának bonyolultságát.

Ugrásszerűen megnő az igény élelmiszer, lőszer, üzemanyag, szállítóeszköz stb. területén. A folyamatos hadtápbiztosítás érdekében feltétlenül figyelmet kell fordítani a helyszínen beszerezhető anyagok maximális felhasználására.

*Az ezredhadtáp telepítésével, védelmével, valamint az élet- és működőképesség fenntartásával kapcsolatos feladatok.*

Az ezred decentralizált működése lehetőséget ad a hadtáp részére, hogy a természetes és mesterséges tereptárgyakat, objektumokat célszerűen felhasználja.

A természetes védelmet nyújtó tereptárgyak mellett ki kell használni az állandó jellegű épületek, alagsorok, pincék, kő- és egyéb bányák, vagy azok elhagyott részei védelmet nyújtó tulajdonságát.

A hadtáp telepítésekor célszerű igénybe venni az ilyen jellegű védett objektumokat segélyhely, konyha, étterem, raktár stb. céljára. Figyelmet kell fordítani anyagi-technikai ellátás biztosítása érdekében, hogy olyan intézkedéseket foganatosítsunk, amelyekkel az anyagok, eszközök megővését érhetjük el.

*A hadtáp életképességének tartalma „A csapatok (repülőök, hajók) a vezetési rendszerek, a fegyverzet és haditechnika, a háttországi hadtápbjektumok és a hadtápbiztosítás olyan készsége, amely alkalmassá teszi őket, hogy az ellenség behatolásának közepette is megővjék, vagy helyreállítsák harc képességüket.”*

Az életképesség tehát a működőképesség alapvető feltétele, egy tartós állapot, amely akkor is fenn kell álljon, ha a konkrét alkalmazásra nem kerül sor. Az életképességnek nincs viszonyszámmal kifejezhető fokmérteke, nincsenek minőségi átmenetei. A veszteségek mennyiségi tényezői egy bizonyos kritériumok alapján minőségi ugrásba átcsapva oda vezetnek, hogy az adott hadtáp vagy rendszer harci-hadműveleti értelemben megsemmisül. A kritikus veszteségnövekedés, mint mennyiségi tényező, azonban minőségi elemeket is tartalmaz, mert korántsem mindegy, hogy számszerűségtől függetlenül melyik eleme a hadtápnak az, ahol abszolútak a veszteségek. Ebből kiindulva érthető, hogy egy – nem rugalmasan szervezett – közlekedési rendszer teljes megsemmisítését eredményezheti azon néhány csomópont, elágazás elpusztítása, ahonnan éppen a kerülő irányok, manővervonalak indulnak. Ez a gondolat alátámasztja azt a megfogalmazást, hogy az életképesség – működőképesség helyreállításának alapvető és egyben végső feltétele.

Életképesnek tekinthetjük a hadtápot, ha megvan a képessége egyes elemei, rendszerei működőképességének helyreállítására, aktivizálni képes meglévő készleteit, meg tudja mozdítani, vagy képes aktivizálni az anyagi biztosítás forrásait, be tudja vezetni a csapás hatását csökkentő rendszarbályokat.

Az élet- és működőképességet, az ellátóalegységek védelmét döntően befolyásolja a hadtáp harc módhoz jobban igazodó lépcsőzése, a második lépcsővel, fegyvernemi csapatokkal, megerősítő erőkkel és nem utolsósorban a hadtápbiztosítási ágazatok szakcsapatainak összehangolt telepítése és manőver vezetése.

*Az egység hadtáp védeltségét élet- és működőképességét fokozhatjuk:*

– a békében is alkalmazott védőcsomagolások fokozottabb alkalmazásával az élelmiszeripar egész területén;

– a sugárvédelmi követelményeknek megfelelő légmentes lezárás alkalmazásával. A konzerv, a fólia és más műanyag csomagolóeszköz részben kielégíti a védelmi igényeket, mentesítésük bizonyos sugárszennyezettségi határig viszonylag egyszerű, sőt esetenként vízzel való lemosással megoldható;

– a közvetlen csapásnak kitett területekről a harcászati fontos anyagok kitelepítésével olyan körzetbe, ahol ilyen veszély nem áll fenn;

– a különböző raktárak, tárolóterek, szállítóeszközök stb. hermetikus zárásával. Az anyagi biztosítás megszervezésének, valamint védelmének feladatkörén kívül feltétlenül meg kell említeni a technikai biztosítás területét, különösen a hadtápra vonatkozóan.

Kiemelt helyet foglal el a műszaki anyagbázis körültekintő megszervezése, amelynek keretében létre kell hozni a javító-vontató részlegeket.

Kedvező feltételeket kell teremteni ahhoz, hogy a csapást követően az anyagi-technikai ellátás, biztosítás eredményesen valósulhasson meg.

Nagy fokú szervezethez igényel az étkeztetés megoldása. Amennyiben nem megoldható a sugárszennyezetlen területen történő ételkiosztás (ezred pihenő, vagy váltóköri körletben), úgy szükség szerűen engedélyezhető 1 r/0 alatt sugárszennyezett területen, természetesen megfelelő védőintézkedések megtétele mellett. Hideg étellel történő ellátás során legcélszerűbb az előrecsomagolt élelmiszeranyagok kiszolgálása

Az egység-hadtáp védettségét tovább fokozza az egész rendszer védettsége, az ehhez szükséges törzsek, szervezetek, eszközök – közöttük híradó és adatfeldolgozó eszközök – megléte. Csak a folyamatosan működő és jól tájékozott hadtápvezetés képes már békében előre tervezni a szükséges rendszabályokat, venni és továbbítani a veszélyről szóló információkat, aktivizálni a rendszabályokat és operatív elhárító intézkedéseket hozni, végrehajtásukat érvényesíteni. Ezért a hadtápvezetésnek teljes egészében ki kell elégíteni azokat a követelményeket, amelyeket általában a csapatvezetéssel szemben támasztunk és a vezetést védett vezetési pontról, álcázott híradórendszeren keresztül kell érvényesíteni.

A hadtápvédettséghez tartozik az is, hogy a hadtápalegységeknek is rendelkezniük kell azokkal a fegyverekkel, elsősorban légvédelmi, valamint páncéelhárító eszközökkel, vsf. műszerekkel, mentesítő és tűzoltó eszközökkel, amelyeket más szakcsapatoknál már természetesen tartunk.

A védettség azt is megköveteli, hogy a hadtáp csapatok és -objektumok reálisan is képesek legyenek a terepadta lehetőségeket kihasználni úgy, hogy a terepet műszaki munkákkal hatékony védekezésre alkalmassá teszik. Ehhez azonban jelentős számú, esetleg több rendeltetésű munkágrepre is szükség van.

*A védőképességet jelentősen fokozhatja az időben végrehajtott manőver.*

Nagyon fontos például a technika mobilitása, úgymint az önjáró technika, a minél kevesebb utánfutó, a terepjáróképesség, a hadtáptechnikai eszközök egy részének vízázthatoló képessége. Mint pl. az egységtagozatban arra kell törekedni, hogy az a technikai mobilitás mind nagyobb fokú legyen, mindjobban megközelítse a biztosított csapatokat, miután nehéz, rombolt terepen ez a manőver, a veszélyeztetett körletből való kivonás alapvető feltétele.

Feltételezni kell, hogy a hadtápalegységeknek a manővereit, vagy utánszállítási, hátraszállítási feladatokat – különösen rombolt körzetekben – kell végrehajtani, így a mozgékonyág követelményében benne foglaltatik az akadályelhárítás képessége, a mozgásbiztosítottág bizonyos foka is.

A mozgékonyág kritériuma az is, hogy a hadtápalegységek szervezetszerűek legyenek, lehessen őket intézkedések alapján jól, gördülékenyen mozgatni, áttelepíteni, előrevonni stb.

Különösen fontos a mélységben levő hadtápojektumok (fegyver- és lőszerraktárak, egyéb anyagraktárak stb.) életképességének, védőképességének megteremtése, szilárd konstrukciójú eszközök csapásai ellen, az objektumok, illetve elemeik lehető legkisebb méretű, illetve formájú kialakításával, mely a lőkéshullámnak a legjobban ellenáll.

A hadtápojektumok védőképességének fokozása érdekében tartalékkörleteket kell létesíteni, tűzoltó, vízvezető, elektromos, fűtő- és vízellátást biztosító technikai eszközökkel, könnyen összeállítható építési anyagokból és más berendezésekkel.

A tartalékképzés elsősorban a harc és fenntartás szempontjából legfontosabb anyagokra, technikai és úthelyreállító kapacitásra, vezetési szervekre és egészségügyi intézményekre vonatkozik. A védőképesség megóvása szempontjából ezeket a tartalékokat természetesen célirányosan a szükséges mértékben célszerű létrehozni és telepíteni.

A második lépcsőben települt hadtápalegységek, -alegységek, hadtápojektumok egyre inkább célpontokká válhatnak, különösen a létfontosságúak.

A hadtáp élet- és működőképessége kérdéseinek aktualitása a korszerű fegyveres küzdelemben, jelentőségének növekedésével jár együtt, mely abból ered, hogy mind erőteljesebb a törekvés a hadtáp bénítására, megsemmisítésére, életképességének megszüntetésére.

A hadtáp élet- és működőképességét elősegíti a hadtáp vezetése, a személyi állomány szilárd erkölcsi-politikai állapota, a hadtápok manőverezőképessége.

A hadtápalegységek elhelyezési körletében és a menetvonalakon közvetlen biztosítást kell szervezni. A veszélyeztetett irányokba őrszemeket kell állítani, egyéb irányokba járőrözést kell folytatni.

Az ezredhadtáp közvetlen biztosítására különös figyelmet kell fordítani éjszaka és erdős-hegyes terepen való elhelyezkedéskor.

Az ellenségtől felszabadított területen a hadtáp folyamatos munkájára nagyon veszélyesek lehetnek az ellenség visszamaradt csoportjai, osztagai, valamint az ellenséges érzelmű lakosság.

Néphadseregünkben az elkövetkezendő idők változásai, a harc- és gépjárművek, valamint technikai eszközök fejlesztésének területén a korszerű harc megvívásának fő kérdését képezi az elért eredmények védelme.

Feltétlenül gondolni kell ezen eszközök és kiszolgálói megóvásának lehetőségeire. Ennek érdekében ismerve az ellenség tömeges csapást kiváltó eszközeinek technikai lehetőségeit, fejleszteni kell a mélységben elhelyezkedő erők, eszközök légvédelmét, továbbfejleszteni a személyi állomány felkészítését az élet- és működőképesség védelme érdekében.

## **A CSAPATGAZDÁLKODÁS ELMÉLETE, ELLÁTÁS, GAZDÁLKODÁS, KATONAI KÖZLEKEDÉS**

### **A 82 M. kimenőruhával és a ruházati alapfelszereléssel való ellátás tapasztalatai seregtestünkénél**

*Komondi Márton őrnagy*

A téma aktualitását olyan nagy jelentőségű központi döntések előzték meg, melyek alapvetően megváltoztatták katonáink laktanyán kívüli megjelenését, és a ruházati szolgálat ellátási rendszerében, számviteli rendjében több éven keresztül kialakult gyakorlatot. A korszerűsített kimenőruhával való ellátást seregtestünkénél megkezdtük, a ruházati alapfelszerelésre való áttérést befejeztük.

A 82 M. kimenőruhával való ellátás folyamatában és az alapfelszerelésre való áttérés közel egy éves gyakorlatára visszatekintve szükségesnek tartom összegezni az eddig szerzett tapasztalatokat, felvázolni a további ellátás és a gazdálkodás javítása érdekében végrehajtandó feladatokat.

#### I.

##### *1. A 82 M. kimenőruházat rendszeresítésének előzménye és célja:*

A Magyar Néphadsereg sor- és tartalékos állomány kimenőruházatának átfogó korszerűsítésére az 1960-as évek végén, a 70-es évek elején került sor, mely 70 M. kimenőruha elnevezéssel lépett az ellátás rendszerébe, a katonai köztudatba.

Az akkor rendszeresített kimenőruházati cikkek minőségileg és esztétikailag egyaránt megfeleltek az iparral szemben támasztott követelményeknek, valamint a társadalmi közizlésnek. Visezőik általános megelégedéssel, a polgári lakosság (kiemelten a szülők és hozzátartozók) pedig elismeréssel nyilatkoztak az új cikkekről.

Az idő múlásával azonban változás következett be a polgári öltözködésben, a fiatalabb korosztálynál a sportosabb, „lezserebb” kivitelű cikkek váltak meghatározó viseletté. Ugyanakkor a baráti szocialista országok egyenruházatának minőségében és díszítésében is változások következtek be.

Mindezek arra hívták fel a figyelmet, hogy – a 70 M. kimenőruházat közel másfél évtizedes rendszerben tartása megfelelt ugyan az eredeti elvárásoknak, de – elérkezett az idő, amikor a sor- és tartalékos állomány kimenőruházatát az életkori sajátosságokhoz és a polgári viselethez jobban igazodó kivitelben, de az egyenruházati forma sajátos jegyeit meghagyva – kell elkészíteni.

Ilyen előzmények és követelmények figyelembevételével történt központi döntés a kimenőruházat korszerűsítésére, melyet a katonai felsővezetés „82 M. kimenőruházat” megnevezéssel rendszeresített. A megfelelő méretek és mennyiségek legyártása után kezdődött meg a Magyar Néphadsereg – benne seregtestünk kijelölt csapatainak is – ellátása.

## 2. Az ellátás rendszerének és a beszerzés költségkibátásainak tapasztalatai:

A rendszeresítést követő első ellátási ütemként – 1984-ben – olyan sorrendet határoztunk meg, hogy elsőként a seregtesttörzs és a magasabbegységek törzsei helyőrségeiben levő csapatok állománya kerüljön ellátásra, ezt követően pedig évenként 4-5 helyőrség. *Az első ellátási ütemet 1984. év végéig teljesítettük.* A beszerzés közel 50 millió Ft-os költsége azonban nem állt teljes egészében az ellátott csapatok rendelkezésére, így annak jelentős része az év végén „áruhitel”-ként jelentkezett.

Az ellátás ütemére és sorrendjére kialakított *elgondolásunkat* a második ellátási év elején *felülvizsgáltuk és módosítást hajtottunk végre.* A módosítást alapvetően az *indokolta:*

– hogy csapataink nem rendelkeztek olyan összegű költségvetési előirányzattal, melyből az éves kiképzési, ellátási feladatokat is és az új kimenőruházat költségeit is finanszírozni tudták volna;

– a lecsérélt 70 M. kimenőruházat értékesítéséből eredő bevételek seregtestszinten csak minimális összegben realizálódtak, azok csak töredékét képezték a több milliós beszerzésnek;

– a seregtest rendelkezésére álló célhitelek (tartalék) összegét pedig – a jelentősebb feladatokat végrehajtó és ellátási nehézségekkel küzdő csapatok „megsegítései” miatt – nem lehetett teljes egészében a beszerzések kiegyenlítésére fordítani;

– végül, de nem utolsósorban a kizárólagos „áruhitel” terhére történő, nagyszámú beszerzéseket – a központi ruházati gazdálkodás lehetőségeit is figyelembe véve – vissza kellett fogni.

Felmerült a kérdés, hogy hogyan tovább? Az ellátást folytatni kell, de a beszerzés fedezete egy összegben nem biztosított.

Az a központi elgondolás adta meg részünkre a választ, miszerint – a gazdasági lehetőségek figyelembevételével, az anyagi és pénzeszközökkel való fokozottabb takarékoság érdekében – a régi és az új kimenőruha várhatóan hosszabb ideig „együtt él”, az újonnan rendszeresített cikkeknek az ellátási rendszerbe történő beáramoltatása csak fokozatosan, a régi cikkek elhasználódásának ütemében történjen.

Ennek figyelembevételével elgondolásunkat úgy módosítottuk, hogy visszafogjuk az ellátási ütemet, csökkentjük az évenként ellátandó csapatok (helyőrségek) számát, a beszerzés költségeit pedig három forrásból biztosítjuk. Az *első és legalapvetőbb forrás* az ellátandó csapat ésszerű gazdálkodásából, tartalékainak aktivizálásából eredő összegek; *második forrás* a seregtest célhitelekkel nyújtott támogatás (a beszerzés 30-35%-a erejéig), a *harmadik forrás* pedig az előző kettőből nem biztosítható értékhatárra (de maximum a beszerzés 35-40%-áig) „áruhitel” igénybevétele, melyet ugyan a csapatoknak vissza kell téríteni, de nem egy összegben, hanem évenkénti ütemezéssel.

Megközelítőleg ezt az elvet követtük 1985-ben is, amikor egy kisebb helyőrséget az év elején elláttunk (egyben a kimenősapkák csapatpróbáját is végrehajtottuk), majd a jubileumi díszszemlére kiadott és 19 katonai szervezet részére „szétaprózott” 82 M. kimenőruházatot egy helyőrségbe összevontuk.

*Jelen helyzetben a gazdasági körülményekből eredő központi támogatás hiányában – ezt a lassítottabb ellátási ütemet és beszerzési finanszírozást látjuk a járható útnak.* Természetesen nem elfeledkezve azon csapatokról sem, melyek később kerülnek ellátásra, hogy a régi kimenőruházat pótlását a katonák kulturált megjelenését – a felszabaduló készletek centralizálásával és újabb beszerzésekkel – továbbra is folyamatosan biztosítjuk. Ennek érdekében megteremtettük a „seregtest béke ruházati raktár” feltételeit, melynek feladatai között tervezzük a 70 M. kimenőruhával való beavatkozás lehetőségét is.

## 3. A 82 M. kimenőruhával való felszerelés és a használat tapasztalatai:

Általában minden ruhának, de kiemelten a sportos fazonúaknak – így a 82 M. kimenőruhának is – olyan sajátossága van, hogy az csak akkor tetszetős viselet, ha mérethelyes. Ebből kiindulva – a központi intézkedéseken túl, de azokkal összhangban – külön felhívjuk az ellátott csapatok figyelmét a



*felelősségteljes és mérethelyes felszerelésre, az elrendelhető viselési módok oktatására és azok megkövetelésére.* A felszerelést jelentősen elősegítette, hogy az új kimenőruha 46 féle méretválasztékban állt a csapatok rendelkezésére.

Tapasztalataink összességében pozitívak, az eddig ellátott csapataink megértették a követelményeket, a felszereléseknél igénybe vették a méretcsere lehetőségeket az MN REK-ben, olyan akadályozó tényező nem merült fel, mely hátráltatta volna a katonák első ellátását.

Ellenőrzéseink során laktanyában és laktányán kívül egyaránt (magánszemélyként is) olyan nem általánosítható, de eseteiben bosszantó, a központi akarral össze nem egyeztethető jelenségekkel találkozunk (és találkozunk sajnos napjainkban is), melyek mellett nem mehetünk el szó nélkül és rá kell irányítanunk úgy a parancsnoki, mint a szakállomány figyelmét.

*A leggyakoribb hiányosságok két kategóriába sorolhatók:*

a) A kimenőruházat cikkei (főleg a 82 M. kimenőzubbony és 82 M. egységes kabát) nem mérethelyesek.

b) A mérethelyes kimenőruha gyűrt, túlszennyezett, szabálytalan könnyítések (pl. feltűrt ingujj).

E nagyértékű új kimenőruházat – mely megérdemelten váltotta ki a használók és a polgári lakosság döntő többségének elismerését – fokozottabb figyelmet és felelősséget követel meg a parancsnoki és szakállománytól, feszebb szolgálatellátást a 24 órás bel- és kapuügyeletes szolgálatot ellátóktól, nem utolsósorban nagyobb megbecsülést a használóktól. A hármass felelősség egyikének megsértése esetén is csorbítjuk az új kimenőruházat tekintélyét és elismerését mielőtt még befejeződné a teljes ellátás. Ennek érdekében nem elhanyagolható feladat a rendszeres karbantartás megkövetelése és a kíméletes tárolás feltételeinek biztosítása sem.

A legjobb megoldásnak azt tartjuk és azt is szorgalmazzuk, hogy – az elhelyezési lehetőségek függvényében – külön kimenőruha raktárban tárolják a katonák kimenőruházatát, nem pedig bezsúfolva az egyébként is szűk beépített szekrényekbe, más, esetleg szennyezett ruházattal együtt.

#### *4. Összegezett következtetések:*

– A 82 M. kimenőruházat megfelel a társadalmi közizlésnek, kedvezően alkalmazkodik a polgári viselethez és a katonák életkori sajátosságaihoz. Az ellátottak (a seregtest 35%-a) kényelmes és tetszetős viseletnek ítélik meg, szívesen használják.

– A minőségi észrevétel elsősorban a kimenőing mosás utáni színvesztésében jelentkezik, melyhez nagyban hozzájárul a katonák által használt többféle mosószer is, de véleményünk szerint a gyártás közbeni színtartósságot is célszerű lenne felülvizsgálni.

– A gazdálkodást is befolyásoló további tapasztalatunk, hogy a kimenőpantallók jelentős hányada – részben a szűk szabás, részben a helytelen méretmegválasztás miatt – lágyékban kikopik – selejtté válik.

– A vázolt lehetőségek függvényében folytatjuk a csapatok helyőrségenkénti ellátását, de prioritást biztosítva a nagyobb „önerővel” rendelkező egységeknek.

– A 70 M. kimenőruhát tovább viselő állomány részére fokozott felelősséggel biztosítjuk a kulturált megjelenést.

– Kiképzéseinken ismételt oktatás tárgyává tesszük szakállományunk részére a mérethelyes kiadás, a szabályos tárolás és karbantartás követelményeit és ezek ellenőrzésének módszereit.

– A parancsnoki vezetéssel összhangban szükségesnek látjuk megszigorítani a 24 órás bel- és kapuügyeletes szolgálatok azon felelősségét, hogy az elhelyezési körletet (laktanyát) csak mérethelyesen és szabályos ruházatban hagyhatja el az állomány.

## II.

A sorállományú katonák ruházati ellátási és felszerelésük számviteli rendjének módosítására kiadott 65/1984. (HK 22.) sz. MNHF (HM h.) intézkedést a gazdálkodó egységek RSZF-einek

bevonásával seregtestszinten feldolgoztuk, az egységes értelmezés és az elfoglaltsági sajátosságokból eredő feladatok koordinálására seregtestparancsnoki és seregtestparancsnok hadtáphelyettesi intézkedést adtunk ki.

A felkészítés során igyekeztünk megértetni a szakállománnyal, hogy a ruházati gazdálkodás, illetve ellátás másfél évtizedes gyakorlatáról egy új, korszerűbb ellátási és számviteli rendre térünk át, mely lényegesen egyszerűsíti az adminisztrációs tevékenységet. Megszünteti az évenként kétszeri idényruházati cserével és az egységen (laktanyahadtápon) belül áthelyezett katonák okmányolásával járó „bonyodalmakat”. E mellett kihangsúlyoztuk, hogy *az alapfelszereléssel való ellátás és elszámoltatás is magában hordja a károk keletkezésének lehetőségét, amennyiben azt figyelmen kívül és felelőtlenül végzik.*

Az alárendelt szakállomány döntő többsége megértette az új ellátás és számviteli rend lényegét és szükségyszerűségét, ugyanakkor aggodalmát fejezte ki az áttérésre biztosított idő rövidsége és a nagy létszámú távollétek miatt.

Az aggodalom megalapozottnak bizonyult, melyet ellenőrzéseink során megállapítottunk, de ez egyes csapatainknál szervezési fogyatékossgal, felelőtlenességgel és egyfajta „belenyugvással” is párosult.

Tény, hogy a seregtest csapataitól közel 8000 fő volt népgazdasági munkára vezényelve az áttérés időszakában és ez minden tekintetben késleltette az áttérés befejezését, de nem akadályozhatta volna az előkészítő munkálatok végrehajtását.

Az áttérés és az azt követő időszakban végrehajtott *ellenőrzéseink során olyan főbb hiányosságokat állapítottunk meg, mint:*

- az áttérést megelőzően nem teljes egészében vonták be az alegységeknél „feleslegesen” kint levő anyagokat, pontatlanul egyeztették az A. és B. ruházati kompletteket;
  - nem igazoltatták a meglévő létszámot a TÖF-ökkel, nem hagyták jóvá a PK HTPH-ekkel a „Kimutatás”-okat;
  - a fentiekből következően eltértek a megszüntetett komplettek és a megalakított alapfelszerelések számadatai;
  - elhanyagolták a vezénylésről visszaérkezett állomány komplettejének megszüntetését stb.
- A feltárt hiányosságok megszüntetésére szigorító rendszabályokat fogantatosítottunk, melynek hatására seregtestünk csapatainál véglegesen megszűnt a komplett mértékességben való nyilvántartás, egységessé vált a ruházati alapfelszereléssel való ellátás.

A teljes áttérést követő időszakban végrehajtott ellátást és elszámoltatást – kisebb hiányosságokkal – csapataink jól végzik. Az új ellátási rendszer legfeszítettebb időszakát az állományváltások, azon belül is a leszerelő állomány elszámoltatása, anyagainak bevonása okozza.

A központilag leszabályozott rendszer kisebb létszámú laktanyáinkban zökkenőmentesen megvalósítható, de a nagyobbakban, ahol 7-800 fő is leszerel egy időben, ott ez a feladat körültekintőbb szervezést, rugalmasabb magatartást igényel úgy a parancsnoki, mint a szakállománytól egyaránt. Ez csak úgy valósítható meg, hogy a leszerelés közeledésével az alegységparancsnokok fokozatosan kiszűrik a hiányokat, lefolytatják a káreljárásokat és a szakszolgálat közreműködésével időben előkészítik a katonák végleges tulajdonába adandó cikkekről a kimutatásokat.

Minden körülmények között azt szorgalmazzuk, hogy a kárfelvételi jegyzőkönyveket ne a leszerelést közvetlenül megelőző napon készítsék el az alegységek, mert akkor már sem gépirói kapacitás, sem a körültekintőbb kivizsgálás nem biztosított.

A leszerelő állomány alapfelszerelési cikkeinek bevonása csapataink többségénél az alegység-raktárakba történik. Követelményünk az, hogy a bevonást követő 72 órán belül az alegység szolgálatvezető számoljon el az egység (laktanya) ruházati raktár felé a leszerelő állomány anyagával és a károkmányokkal.

*A legtöbb hiányosságot e területen tapasztaltuk, amikor is:*

- több napos késéssel adták le az anyagot az alegység szolgálatvezetők;

- a leadott anyagmennyiség és a károkmányokon levő anyagmennyiség összege nem egyezett a leszerelő állomány alapfelszerelési cikkeinek összesített mennyiségével, következésképpen az összkészletbe való bevételezést pontatlanul hajtották végre.

A feltárt hiányosságok megszüntetésére, a számszaki pontosítások végrehajtására a helyszínen intézkedtünk. Szükségesnek tartjuk azonban a jövőben e tevékenység végrehajtásának széleskörű ellenőrzését részben helyszíni kiszállításokkal, részben az okmányok berendelésével, úgy magasabbegység, mint seregtetszinten egyaránt.

Az alapfelszereléssel való ellátás és elszámoltatás másik sarkalatos pontja csapatainknál az áthelyezett katonák elszámoltatásának, leadott anyagaik összkészletbe való bevételezésének pontatlan végrehajtása, mely felületes elszámoltatás esetén az alegységeknél „felesleget” idéz elő és, mint nem nyilvántartott anyag „csábító”.

Ez szoros összefüggésben van az áthelyezett katonák „Ruházati jegy”-eivel, mely az MN RSZF elvtárs 6/1984. számú intézkedésével került elrendelésre.

E területen szerzett tapasztalataink nem teljesen megnyugtatóak. A legfőbb hiányosságok az „M” kieg. részlegek, pénzügyi és ruházati szolgálatok közötti együttműködés hiányosságaira vezethetők vissza. Ezzel magyarázható, hogy ruházati jegy nélkül is útba indítanak áthelyezett katonát. Még nem vált uralkodó gyakorlattá, hogy a ruházati jegy ugyanolyan útba indítási (elszámolási) okmány, mint a pénzügyi, vagy élelmezési jegy. Ennek esetenként objektív okai és vannak, pl. amikor a RSZF (RSZV) szolgálati, vagy egyéb elfoglaltsága miatt nem tartózkodik a laktanyában. Ilyen esetekre célszerű 1 tömb Ruházati jegyet az „M” kieg. részlegnek, vagy a pénzügyi szolgálatnak átadni. Ezt azonban - közös intézkedés hiányában - csak elvi alapokon nyugvó helyi együttműködéssel lehet megvalósítani.

E terület másik kedvezőtlen tapasztalata a „Ruházati jegy”-ek visszaküldésének elmulasztása, a létszámingadozások felületes végrehajtása, következésképpen az egyenlegezések pontatlan könyvelése.

Még nem idegződött be teljes egészében az alárendeltjeinknél, hogy a katonamozgások (áthelyezések) alapvetően befolyásolják az egység ruházati készleteit, a mindenkor meglévő létszám a nyilvántartás, illetve elszámolás alapja.

Mіндеzen hiányosságok arra hívják fel a figyelmet, hogy az eddigieknél nagyobb jelentőséget kell tulajdonítani minden vezetési szinten a Ruházati jegyek kezelésére és elszámolására. Minden-nél jobban indokolják ezt jelenlegi gazdálkodási körülményeink, amikor is minden pénzforgási lehetőséget ki kell használnunk az ellátás érdekében. Már pedig 1 db Ruházati jegy értéke 4600,- Ft, s aki felelőtlen magatartásával „veszni hagyja” ezeket, az 4600,- Ft-tal károsítja, vagy jogtalan előnyhöz juttatja alakulatát.

Az alapfelszerelésre való áttérés után keletkezett ruházati károk esetében és összegeiben - a rövid idő, valamint az áttéréskor előjegyzett komplett hiányok miatt - még nem érzékelhető a pozitív irányú elmozdulás. A jövőben azt várjuk csapatainktól, hogy megszűnjenek a nagy összegű „fiktív” hiányok, összességében csökkenjenek a seregtesteknél keletkezett ruházati károk. Mindezek azonban csak a lelkiismeretes felkészítéssel, a következetes ellenőrzéssel és a szakma iránt érzett személyes felelősséggel valósíthatók meg.

Az alapfelszereléssel való ellátás összegzett tapasztalatai arra engednek következtetni, hogy a korszerűsített ellátásra és számviteli rendre való áttérésre feltétlen szükség volt, ezt gazdálkodóegységeink a gyakorlati tapasztalatok birtokában növekvő hozzáértéssel végezték és végzik a jövőben is. Az adminisztráció további csökkentése, az esetleges „visszaélések” elkerülése az MN-en belüli áthelyezések egységesítése - véleményem szerint - azt a sürgető követelményt állítja a szakszolgálat elé, hogy a bevezetett ellátási és számviteli rendszert továbbfejlessze úgy, hogy az áthelyezett katonák teljes alapfelszerelését vigye magával a fogadó egységhez. Ennek azonban a feltételeit indokoltan látszik (bőrönd, vagy málhazsák) formájában, vagy egyéb úton megteremteni és jól tudjuk, hogy ez valóban nagy összegű ráfordítást igényel.

Befejezésül szeretnék visszautalni bevezetőmre, miszerint jelen helyzetben az új mintájú kimenőruházat ellátásának folyamatában vagyunk, az alapfelszereléssel való ellátást pedig nem teljes egy év óta végezzük. Mindezek figyelembevételével megítélésünk, tapasztalataink nem lehetnek hosszú távon általános érvényűek, azok a jelenlegi helyzet jelenlegi körülményeit tükrözik.

Meggyőződésünk, hogy seregtestünk parancsnoki és szakállománya - a katonai felsővezetés követelményeit teljesítve - mindent megtesz a 82 M. kimenőruházat ellátása, a ruházati alapfelszereléssel való ellátás és elszámoltatás eredményes megvalósulása érdekében.

## Az üzemanyag-szükséglet tervezés folyamata, rendszere a takarékosági intézkedések jelentősége az építéskivitelezési katonai szervezeteknél

*Kakuk Sándor alezredes*

Az üzemanyag-szolgálatban eltöltött közel három évtizedes munkám és ellenőrzéseim tapasztalatai alapján olyan következtetést vontam le, hogy az önálló kivitelezést folytató – térítéses – katonai szervezeteknél a szakszolgálatunkat érintő tervezőmunkát és a takarékoság érvényesítését az utóbbi években – helyenként és esetenként – elhanyagolták, illetve nem tekintették tevékenységük alapjának. Egyes személyek rosszul értelmezve az építőcsapatok sajátosságait olyan következtetésre jutottak *egyrészt*, hogy a körütekintő tervezőmunka nem is olyan fontos, mert az évközbeni kivitelezési termódosítások, programváltozások, a tárgyévi üzemanyag tervezését irreálissá teszik, *másrészt* a takarékoság csak másodlagos cél lehet, mert az elsődleges cél a kivitelezési tervekben meghatározott feladatok maradéktalan teljesítése.

Ez a szemlélet káros, nem vall racionális gondolkozásra, mert az üzemanyag ára a felépítésre kerülő építményekben, objektumokban jelen van – így az építmények összköltségének csökkentéséhez az üzemanyag-szolgálat reális tervezéssel, takarékos felhasználással hozzájárulhat. Ezért a következőkben az ezekkel összefüggő kérdésekkel kívánok foglalkozni.

### *1. Az üzemanyag-szükségletek tervezési rendjének sajátosságai*

Napjainkban végbemenő rohamos technikai fejlődés következtében az építéskivitelezési feladatok végrehajtásához nagytömegű, korszerű technikai eszköz kerül alkalmazásra, amelyek nagy mennyiségű hajtó-, kenő- és karbantartó anyagot használnak fel, ezért a gazdaságos üzemeltetés érdekében pontos tervezőmunkát szükséges végezni.

A tervezés alapja az MN ÉKFI üzemanyag-szolgálati által – a tervidőszak kivitelezési feladatainak, a kivitelezés körülményeinek, a feladat végrehajtásába bevont technikai eszközök mennyiségének figyelembevételével – készített költségvetési igény. A biztosított költségvetési előirányzat alapján, az MN ÜSZF-ség kiadja a tárgyre vonatkozó, alapvetően a költségvetésünkben igényelt „NETTÓ” hajtóanyag fogyasztási keretet. A számok alapján az alárendelt üzemanyag-szolgálatiaink a feladatok végrehajtásához szükséges üzemanyagokat és azok mennyiségét szükségleti tervben rögzítik, és ehhez részletes számvetést készítenek, ahol *kötelesek figyelembe venni:*

- az állománytáblákban rendszeresített technikai eszközök darabszámát;
- az egység részére meghatározott üzemanyag tervezési kereteket;
- a gépegységenként meghatározott kilométer és üzemóra kiszabatot;
- a technikai eszközök műszaki állapotát;
- a feladatvégrehajtás körülményeit, szervezetük sajátosságait;
- a központilag kiadott költségvetési és a gazdálkodási irányelveket.

A szükségleti tervek készítésénél messzemenően figyelembe kell venni a takarékosági elveket. A helyes normakülönbözeti szorzók megválasztásával, a kisebb fogyasztású gépek használatá-

val jelentős üzemanyag-megtakarítás érhető el (pl. 1984-ben a tervezés időszakában a normakülönbözetű szorzók felülbíráásával, illetve kijávitásával a felhasználásra előirányzott hajtóanyagot 2,8 millió forintnyi mennyiséggel csökkentettük).

A reális tervek elkészítése érdekében a kivitelezést irányító, szervező, végrehajtó szervekkel (főmérnökség, anyagtechnikai szolgálatok) – mivel az egyes szakfeladatokhoz szükséges igénybevételi kizsabatokat ők határozzák meg – az együttműködés folyamatosságát elengedhetetlen követelmény.

Az előbbieken kívül figyelembe kell venni mindazon sajátosságokat, amelyek az építőcsapatokra jellemzők (pl. a gépek zöme nehéz terepen különleges igénybevételi körülmények között üzemel. A sajátosságok eredménye a magas fajlagos hajtó-, kenő-, karbantartó és vegyianyag-felhasználás).

## 2. A felhasználás és az igénybevételi körülmények összefüggései

A szükségleti tervek pontosságát, reális voltát a felhasználás nagyságának alakulása igazolja. Akkor reális a tervezés, ha a tervezett mennyiség a felhasználás mennyiségével megközelítőleg azonos. Ezt sajnos sok objektív és szubjektív tényező befolyásolja. Néhányat megemlítek, amelyek az 1984. gazdálkodási évben fordultak elő és általában is jellemzőek katonai szervezeteinkre. *Ilyenek:*

- állománytábla módosítás;
- költségvetési fedezet hiánya miatti kivitelezési tervmódosítás;
- anyagihiány miatti – a tervezettől eltérő – szállítási távolságnövekedés;
- nagymennyiségű technikai eszközt igénylő soron kívüli munka elrendelése;
- népgazdasági szállítóeszköz időszakos hiánya miatti szállítások átvállalása stb.

Az utóbbi években a technikai és a szállító szolgálat is sokat tett az igénybevételi körülmények javítására, a felhasználás befolyásolására, azzal a tevékenységével, hogy az igénybevétel során a szállítási feladatok rendszabályait betartja. A lehetőségekhez mérten az anyagszállításokra alkalmazták a pótkocsis szerelvényeket – gépjárművezetési gyakorlatokat konkrét szállítási feladatok végrehajtásával összehangolták, a szállítások összehangolására a diszpécser szolgálat útján intézkednek.

Az önálló építéskivitelezési szervezeteknél az igénybevételi körülményeknek megfelelő gazdaságos hajtóanyag-felhasználás szempontjából alapvetőnek tartom a gépjármű-menetlevelek (üzemóralapok) vezetési előírásainak megkövetelését és ellenőrzését. Ennek végrehajtása a felhasználás (anyagfegyelem) szempontjából nagyon fontos, mert a ténylegestől eltérő kilométerek, üzemórák beírásával növelhető a súlyozott kilométerek, üzemórák száma, ezáltal több lesz a norma szerint illetményes hajtóanyag, ennél fogva a látszólagos megtakarítás, de a súlyozott kilométer növekedésével a kenőanyagcserék végrehajtása is irreálissá válik, a ténylegesnél korábban cserélni le az olajokat.

*Ez több okból is megengedhetetlen, mert:*

- a szabálytalanul elért megtakarításból felesleges készletek keletkeznek, amely jogtalan elutajdonításra adhat okot;
- a szabálytalanul igazolt kilométerek, üzemórák után termelési prémium, illetve hajtóanyag-megtakarítási jutalék kifizetése is megtörténhet, amint az a korábbi években elő is fordult.

A fentiek bizonyítják, hogy rendkívül fontos a menetlevél (üzemóralap) vezetési előírásainak ellenőrzése, mert egyrészt a visszaélés lehetőségét kiszűrjük, másrészt önmagunkat sem csapjuk be a valós felhasználást illetően és nem utolsósorban eleget teszünk a takarékosági követelményeknek, elvárásoknak.

A felhasználás nagyságának alakulásában a veszteségek megelőzésében jelentős szerepe van a szállítások ésszerű szervezésének, a szállítóeszközök feladatnak megfelelő kiválasztásának, a menetlevelek szabályszerű vezetésének, a hőerőgépek megfelelő karbantartásának, javításának, beszabályozásának.

3. A takarékosági intézkedés fogantatásának, az elszámolási fejelem szigorításának jelentősége a helyi sajátosságok tükrében

Az önálló kivitelezést folytató térítéses katonai szervezetek részére takarékosági intézkedést adtunk ki. Az intézkedésben különös figyelmet fordítottunk a szakanyagellátás körültekintő megtervezésére, az átvételi, tárolási, minőségmegővási, kiadási, elszámolási és az ellenőrzési tevékenységre, a túlfogyasztást megelőző rendszabályokra.

Az építőcsapatok igénybevételi körülményei rendkívül mostohák és ennek folytán a gépek beszabályozása az átlagosnál többször szükséges. Ez leginkább a huzamosabb időn át üzemeltetett, többször felújított motoroknál fordul elő.

A VI. ötéves tervben a gépjármű-túlfogyasztások megelőzésére a laktanyákban a szervíz műhelyekben adagoló- és porlasztóbeállító állomást, diagnosztikai eszközöket telepítettünk, illetve állítottunk rendszerbe. A műhelyekben rendszeresen vizsgálják a gépjárművek, építőgépek fogyasztással közvetlen összefüggő szerkezeti egységeit, műszaki állapotukat. E vizsgálatok, beszabályozások következtében a túlfogyasztások csökkentek.

A technikai szolgálattal szoros együttműködésben megszüntettük és minimálisra csökkentettük az indokolatlan olajcseréket. Ezt úgy értük el, hogy kötelezővé tettük az üzemeltető pk. részére a gépjárművek, építőgépek vezetőfülkéiben a várható olajcsere kilométer-táblázat kifüggesztését.

A szervíz- és javítóműhelyekben a takarékoság eredményessége céljából az esedékes olajcseréket a motor meleg állapotában hajtják végre, mert az olaj ilyenkor könnyen lefolyik és így megtakarítjuk a felmelegítéshez szükséges hajtóanyagot.

Az elszámolási fejelem megszürlésében sokat segítettek az utóbbi időkből a gépjármű pk-ok, művezetők, építészvezetők azon tevékenységükkel, hogy megkövetelik a gépjármű-vezetőktől, hogy a tényleges útviszonyokat és az üzemeltetés körülményeinek megfelelő adatokat vezessék rá az igénybevételi okmányra.

Az elszámolási fejelem színvonalának növelésére a takarékosági elvek érvényesítésére elrendeltük az üzemanyag-szolgálatvezetőknek az útvonalterkép kidolgozását, használatát és ezzel jelentősen csökkentettük a normakülönbözeti szorzók helytelen alkalmazásának lehetőségét.

Az üzemanyag-szolgálatvezetők többsége megértette a szabályos okmányvezetések, elszámolások jelentőségét és a bizonylatokat a számfejtés előtt részletesen ellenőrzik, valótlan adatok esetén a gépjármű-vezetőket figyelmeztetik, a szükséges intézkedéseket megteszik a hasonló esetek elkerülése érdekében.

A raktárkezelők a gépjárművek feltöltése során a minőség megőrzésére nagy gondot fordítanak. A feltöltés előtt ellenőrzik a töltőberendezés üzembiztonságát a betöltőnyílások, szűrők zárófedelét és az alátét meglétét – hőerőgépek feltöltésénél munkájukat figyelmesen, lelkiismeretesen végzik – és betartják a feltöltésre vonatkozó szabályokat.

Az üzemanyag-raktárkezelők kiképzésén a takarékosági oktatási kérdések napirenden vannak. Az elsajátítás mértékét számon kérjük, s a tanultak gyakorlati végrehajtását következetesen ellenőrizzük.

Az alegység- és javítóműhely parancsnokok a személyi állománytól rendszeresen megkövetelik az úgynevezett „ültő” rendszabályok betartását (pl. az autóbenzin rendeltetéstől eltérő használatát, alkatrészmosásra történő felhasználását).

*Összességében* az alárendelt katonai szervezeteinknél az eredmények változóak. Az ingadozás a követelménytámasztással, az ellenőrzések hatékonyságával van okozati összefüggésben.

A felsorolt üzemanyag-takarékossággal kapcsolatban tevékenységünk eredményeként a felépült objektumok összköltsége lényegesen csökken. Katonai szervezeteink takarékosággal összefüggő céljait végsősoron ebben látom megvalósulni.

Természetesen nemcsak az építmények olcsóbb előállítását indokolja a takarékos gazdálkodást, hanem a napjainkban világszerte napirenden levő energiatakarékosság is. Hazánkban és az

MN-ben is a figyelem központjába került az üzemanyaggal való takarékoság, az olajárak alakulása a növekvő géppark és a fogyasztás jelentős emelkedése miatt.

Míndezek hatására az MN-ben az energiatakarékoság fontos tényezővé vált. Ebből adódóan lényeges feladatnak tartom, hogy a parancsnokok következetes neveléssel fejlesszék a személyi állomány takarékosabb üzemanyag-felhasználási szemléletét, hogy a feladat egyéni, katonai és osztálytársadalmi fontosságát átérzve jó eredményeket érjenek el a célkitűzések megvalósítása érdekében.

A téma sokrétűségénél fogva nem volt célom, nem is lehetett mindenre kiterjedő összefüggések feltárása – csupán az önálló kivitelezést folytató csapatokat érintő kérdéseket kívántam kiemelni, mivel a termelési és a takarékosági követelmények állandóan nőnek és, hogy az elvárásoknak eleget tudjunk tenni, ezért tartom szükségesnek a felvetett gondolatok közreadását.



## A tábori egészségügyi technikai eszközök mobil karbantartó-javító műhelyei

*Mészáros Gyula mérnök alezredes*

Az MN Egészségügyi Szolgálatfőnökség 1985. évben rendszerbe állította a már igen régóta nélkülözött – tábori egészségügyi technikai eszközök karbantartási, valamint kis- és középjavítási munkáinak ellátása érdekében kifejlesztett – mobil műhelyeit.

Az egyik műhely alapvetően a mechanikai, a másik az elektrotechnikai jellegű feladatok megoldására került kialakításra.

A műhelyek között függőség nincs, azok önállóan – egy bizonyos fokig univerzálisan – alkalmazhatók.

E szempont figyelembevételével került meghatározásra a két műhely felszereltsége, illetve készletezettsége. Így biztosítható, hogy a mechanikai műhely a kisebb jelentőségű elektrotechnikai, az elektrotechnikai műhely pedig az ugyancsak kisebb jelentőségű mechanikai munkálatok végzésére, a felmerült hibák, üzemzavarok elhárítására is képes.

A műhelypárok az egészségügyi anyagraktáraknál, dandároknál és a központi hadtáp technikai javító bázisnál békében az MN Központi Egészségügyi Anyagraktárnál) kerültek rendszeresítésre.

Mindkét műhely az MN-ben rendszeresített KF-2 típusú konténer jellegű zárt felépítményben került kialakításra.

A műhelyek korlátozás nélkül szállíthatók a legkevesebb 5000 kg hasznos teherbírású, konténerszállító és keresztartóval ellátott, illetve síkplatós, leszerelhető oldal- és hátfalú mindazon katonai vagy polgári tehergépkocsikkal, amelyek egyébként is alkalmasak a KF-2 felépítmény szállítására.

A műhelyek elektromos energiaellátását külön-külön egy-egy – ugyancsak az MN-ben rendszeresített – HAD-8-3/400/U típusú, egytengelyes utánfutóra épített áramforrás aggregát biztosítja.

Az elektromos energiaellátás történhet ezenkívül országos elektromos hálózatról és országos légvezetésekről is.

*A felépítmény külső csatlakozásai:*

- 1 db 380/220 V, 16 A bemenet (hálózat);
- 1 db 380/220 V, 16 A bemenet (aggregát);
- 1 db 380 V, 16 A kimenet (hegesztő transzformátor);
- 3 db 220 V, 10 A kimenet;
- 3 db 24 V, 10 A kimenet.

Az elektromos energia fogadásán és a fogyasztók áramellátásán túlmenően az elektromos kapcsolószekrény az alábbi feladatok végzésére képes:

- fázisfeszültségek mérése;
- fázisáramok mérése;
- frekvencia mérése;

- túláram elleni védelem;
- zárlat elleni védelem;
- felépítményen belüli fogyasztók központi érintésvédelme;
- felépítményen kívüli fogyasztók központi érintésvédelme;
- fázissorrend ellenőrzése;
- fázissorrend váltása.

*A felépítmények belső:*

- fűtését és szellőzését az OV-65-G típusú;
- túlnyomását az FVUA-100 N-24 típusú szovjet gyártmányú készülékek biztosítják.

*A műhelyek a következő javítási technológiai feladatok végzésére alkalmasak:*

- ívhegesztés;
- lánghegesztés (csak a mechanikai műhellyel);
- esztergályozás (csak a mechanikai műhellyel);
- forrasztás;
- fúrás;
- csiszolás;
- köszörülés;
- műszerézmunka;
- lakatosmunka;
- festés;
- villanyszerelés;
- orvosi kéziműszer javítás (élezés);
- elektronikus munka (csak az elektrotechnikai műhellyel).

*A műhelyeknél a következő főbb egységek azonosak:*

- fiókos munkaasztalok;
- párhuzamos satu;
- asztali csiszológép;
- kitelepíthető munkaasztal;
- szék ülőmunka végzéséhez (2 db);
- utazópad;
- emelődaru;
- javító-anyag tároló konténer (820x950x630 mm);
- tárolószekrény a személyi állomány egyéni felszerelése részére;
- ívhegesztő transzformátor;
- ötrészes szerszámos láda (2 db);
- elektromos festékszóró;
- légvezetési áramszedő;
- telepes szigetelésvizsgáló;
- oldalsátor.

*A mechanikai műhely főbb eltérő egységei:*

- esztergapad;
- állványos fúrógép;
- lánghegesztő berendezés;
- Freon gázpalack (50 literes).

*Az elektrotechnikai műhely főbb eltérő egységei:*

- elektromos barkácskészlet;
- mAs mérőműszer;
- toroid transzformátor;
- impulzus generátor;
- elektromos multiméter;
- miniscop.

*A műhelyek főbb barátszati műszaki jellemzői:*

Mechanikai műhely össztömege	3350 kg
Elektrotechnikai műhely össztömege	2370 kg
Személyi állomány létszáma	5-5 fő
Telepítés-málházás ideje	45 perc
Oldalsátor alapterülete (4,5 m x 2,7 m)	11,35 m <sup>2</sup>
Ívhegesztő teljesítménye	8,5 kVA (380 V)

*Esztergápad:*

- elforgatható átmérő késtartó felett 160 mm;
- csúcstáv 400 mm;
- esztergálható hossz 400 mm;
- Emelődaru teherbírása 300 kg.

A műhelyek üzemi, valamint haditechnikai ellenőrző vizsgálatoknak lettek alávetve.

Ezek keretében mennyiségi, elektromos biztonságtechnikai, tűzvédelmi, stabilitási, menetdinamikai és munkavédelmi vizsgálatok kerültek végrehajtásra.

A megfelelőnek minősített vizsgálatokat követően került sor a csapatpróbára.

A csapatpróba a műhelybe készletezett eszközök paramétereinek ellenőrzésére, tartós üzemeltetésére, katonai célú alkalmazására és kezelhetőségére terjedt ki.

Tájékoztatásunk szerint a VSZT-hadseregek egészségügyi szolgálatai nem rendelkeznek hasonló kialakítású, szakosított, speciálisan a tábori egészségügyi technikai eszközök karbantartására, kis- és középjavítására kialakított mobil műhelyekkel.

#### *Ábrák vázlatok*

1. ábra: Mechanikai műhely
2. ábra: Elektrotechnikai műhely
3. ábra: Mechanikai műhely málházási rajza
4. ábra: Elektrotechnikai műhely málházási rajza



Mechanikai műhely



Elektrotechnikai műhely

MECHANIKAI JAVÍTÓ MŰHELYKONTÉNER

MÁLHÁZÁSI RAJZA

Fellepő oldalletra

Gázhen. palacktar. szekrény

Palacktartó létra

Esztergaped beépítés

Kitelepíthető munkasztal

FREON gázpalack

Asztali fúró-árvány

Utazópad

Munkasztal

Közp. kapcs. szekrény

Elektr. szerelvény

Tároló szekrény

Kezelőszék

Szerszámláda

Kéttárcsás aszt. csiszoló

Emelő daru

Egyéni felsz. tároló szekrény

Légvezeték dramszedők

Tároló láda

HETRA heg. trafó

KSZ 11 tip. sátor

ELEKTROTECHNIKAI JAVÍTÓ MŰHELYKÖNTENER  
M Á L H Á Z Á S I R A J Z A

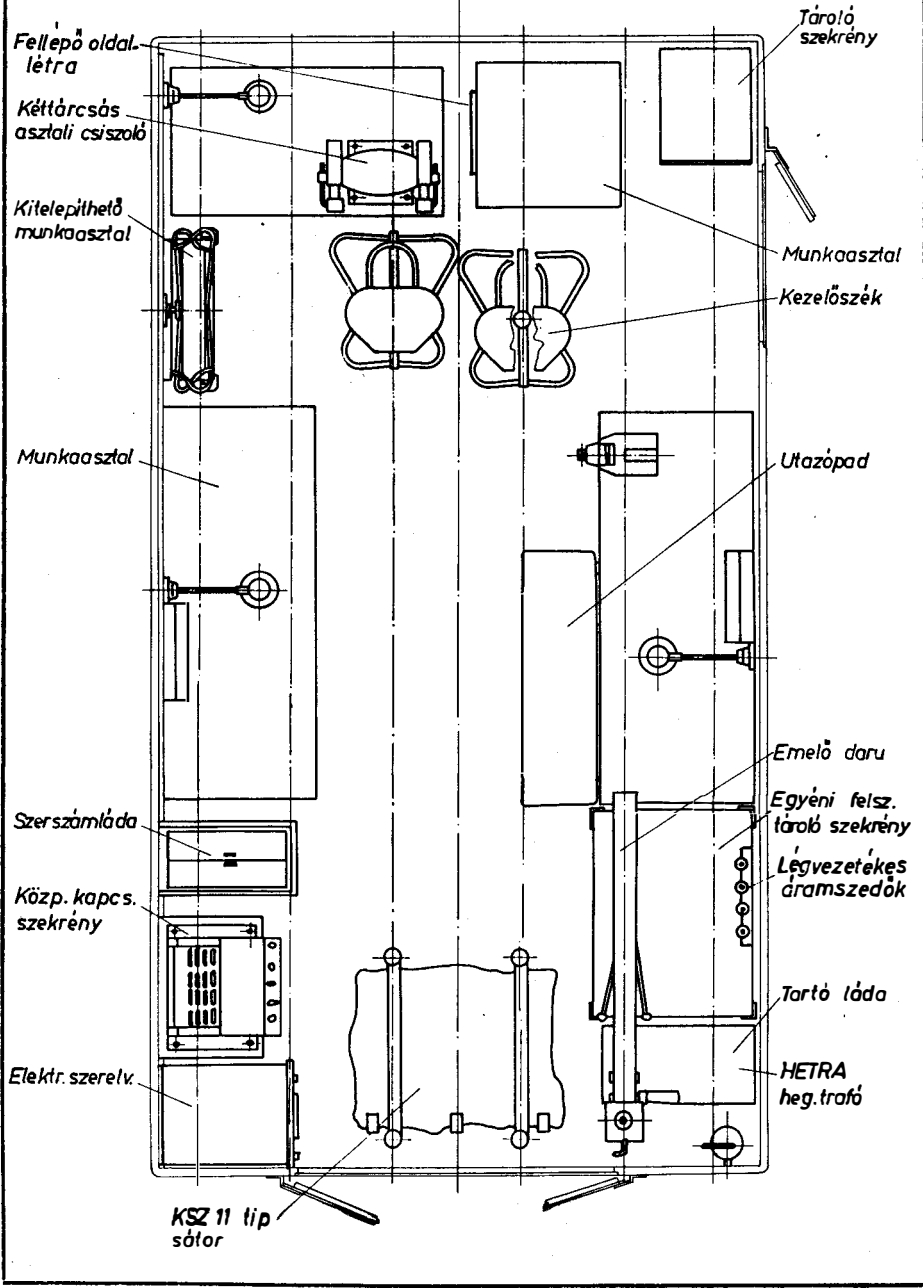

096511 Fajv 11.

## Hadiutak jellemzése hadműveletben és harcban azok igénybevételének néhány elvi kérdései, kiemelten a csapathadtáp tagozatban

*Fazekas Imre alezredes*

A különböző kötelékek (a kötelék különböző nagyságú csapat, katonai szervezet gyűjtőneve) hadművelet – és harc, illetve hadművelettel – és harccal kapcsolatos tevékenységeinek végrehajtására kijelölt, előkészített és fenntartott, továbbá részükre épített utakat hadiutaknak nevezzük. A hadiutakat a kötelékek menetére, manőverére, valamint után- és hátraszállításra használjuk fel.

*A hadiutakkal szemben támasztott követelmények:*

- irányuk szerint feleljen meg a csapatok tevékenységének fő irányával és a célnak megfelelően legrövidebb nyomvonalon vezessen;
- biztosítsa a csapatok széttagolt menettevékenységét és az átlagos menetsebességüket (gépkocsioszlopnál éjszaka 25-30 km/h, nappal 30-40 km/h, vegyes oszlopnál éjszaka 15-20 km/h, nappal 25-30 km/h);
- lehetőleg ne vezessenek át útsomópontokon, nagyobb helyiségeken, közigazgatási centrumon, várható atomcsapásoknak kitett objektumok mellett és egyéb veszélyes objektumon, ne legyenek a megengedettnél nagyobb emelkedők és veszélyes, be nem látható útszakaszok;
- biztosítsák a menetet végrehajtó oszlopok megbízható álcázását.

Az utak előkészítésének üteme feleljen meg a csapatok és a hadtápbiztosítási feladatok megoldó kötelékek ütemének. A lehetőségtől függően az utak egyes műtárgyai dublirózzanak legyenek.

*1. A hadiutak csoportosítása: (1. sz. vázlat)*

*1.1. Rendeltetésük szerint:*

- fő katonai gépkocsiutak (FGU);
  - kisegítő katonai gépkocsiutak (KGU);
  - tartalék katonai gépkocsiutak (TGU);
  - lánctalpas járművek részére kijelölt utak (LU);
  - bekötő utak (BU);
  - megkerülő utak (MU).
- Fő katonai gépkocsiutak (FGU):* azok a szilárd burkolatú utak, amelyeket a csapatok tevékenységének legfontosabb irányába a kötelékek mozgásának, anyagi eszközök után- és hátraszállításának, a hadtápalagységek, -egységek és magasabbegységek átelepítésének végrehajtása céljából jelöltek ki. Ezek az utakon a közúti csapatok (közúti komendáns-, út- és hidépítő alegységek, egységek) erőinek és eszközeinek a zömét alkalmazzák. Az útvonalakon olyan feltételeket kell megteremteni, hogy naponta a FRONT (központhadtáp előretolt lépcső KHEL) utakon

4000–6000, a HDS utakon 2000–3000 gépkocsi (harcjármű) zavartalanul közlekedhessen. Az útburkolat minősége és szélessége tegye lehetővé a kétirányú forgalmat és ezen utakra előírt legnagyobb áteresztőképességet.

- *Kisegítő katonai gépkocsiutak (KGU)*: azok a szilárd burkolatú utak, amelyeket a fő katonai gépkocsiutak tehermentesítése és a szállítóeszközök széttagolása céljából jelölnek ki. Ezek az utakon a közúti csapatok erőinek és eszközeinek csak az elenyésző minimális része kerül alkalmazásra, olyan feltételeket kell biztosítani, hogy rajtuk naponta FRONT (KHEL) utakon 2000–4000, a HDS utakon pedig 1000–2000 gépkocsi (harcjármű) zavartalanul közlekedhessenek.

- *Tartalék katonai gépkocsiutak (TGU)*: azok a szilárd burkolatú utak, amelyek gépkocsi közlekedésre csak szükségszerűen alkalmasak és a fő-kisegítő katonai gépkocsiutak használhatatlansága esetén kerülnek igénybevétele.

- *Láncfalpas járművek részére kijelölt utak (LU)*: amennyiben erre lehetőség van a fő gépkocsiúttal párhuzamosan kerülnek kijelölésre, biztosítva az arra történő áttérés lehetőségét. Rendelése az FGU állagának, állapotának megóvása, a forgalom minőség szerinti széttagolása, a gépkocsiutak áteresztőképességének a fokozása.

- *Bekövő utak (BU)*: a csapatok, hadtáp- (kirakóállomások, kikötők, települési körletek) és más objektumok, valamint a berendezett katonai gépkocsi úthálózatba történő bekapcsolására szolgáló utak.

- *Megkerülő utak (MU)*: az ellenség hagyományos és atomcsapásainak kitett, illetve a már bekövetkezett csapások objektumainak megkerülésére szolgáló utak.

#### 1.2. Hovatartozásuk alapján:

- csapatutak;
- hadsereg gépkocsiutak;
- FRONT (KHEL) gépkocsiutak;
- központi gépkocsiutak.

*A csapatutak*: a csapatok mozgására és manőverére, valamint az anyagi és egészségügyi biztosítása céljából kijelölt után- és hátraszállítási utakat csapatutaknak nevezük, amelyeket a harcérintkezés vonalától a hadosztály ellátózáslóalj vonaláig (az arcvonalhoz közelebb eső hadsereg harántútig) terjedő területen kerülnek kijelölésre, amely általában napi 1000 gépjármű közlekedésének lebonyolítására alkalmas.

*Hadsereg gépkocsiutak*: a hadsereg ellátódandártól (az arcvonalhoz közelebb eső FRONT harántúttól) a hadosztály ellátózáslóalj és a rakétaosztályok települési vonaláig terjedő területen kijelölt összes gépkocsiutak. A hadsereg gépkocsiútjai kössék össze a rakétatechnikai egységek települési körleteit a rakétaegységek állaskörleteivel.

*FRONT (KHEL) gépkocsiutak*: a front (KHEL) bázisokat (részlegeket) és a hadsereg ellátódandárt összekötő gépkocsiutak.

#### *A front (KHEL) utak kössék össze:*

- a front (KHEL) anyagi bázisokat a részlegekkel;
- kirakóállomásokat (kikötőket, anyagi, biztosítási repülőtereket), a rakétatechnikai egységeket a rakétacsapatok állaskörleteivel, a rakétatechnikai egységek települési körleteivel;
- a front (KHEL) fő- és kisegítő katonai gépkocsiutakat a légi hadsereg bázisaival és a rakétatechnikai csapatainak elhelyezési körletével;
- a front (KHEL) kórházbázisokkal (eü. dd.-ral) és kórházbázis részlegekkel, valamint a front (KHEL) alárendeltségébe tartozó egyéb hadtápszervezetek települési (elhelyezési) körleteivel.

#### *A fő- és kisegítő (tartalék) utak mennyisége és iránya függ:*

- konkrét harcászati (hadműveleti) helyzettől;
- a harc (hadművelet) megvívására vonatkozó elgondolástól;



- a hadtápegységek, -egységek és magasabbegységek csoportosításától;
- a tevékenységi sávon belül levő utak mennyiségétől;
- a rendelkezésre álló közúti csapatok erőitől, eszközeitől és a műszaki csapatok lehetőségétől.

Ha a kialakult helyzet úgy kívánja, hogy az egyes hadtápegység, -egység, vagy -magasabbegység nem a saját csapatuk tevékenységének sávhatárain belül települ, akkor az ellátás és előrevonás céljaira szükséges után- és hátraszállítás, valamint előrevonás útjait az előjáró parancsnok jelöli ki:

- az ideiglenes átrakó körletekben a ki- és berakóállomásokat gépkocsiutakkal kell összekötni, amelyekhez a fő- és kíségető utakról becsatlakozást kell biztosítani.

*Központi gépkocsiutak:* a hátsószágból a fronthadtáp hátsó sávhatárig terjedő területen kijelölt, berendezett és fenntartott katonai gépkocsiutak hálózatának az összessége.

#### 1.3. *Irányuk szerint az utak lehetnek:*

- frontális utak;
- harántutak és
- manőverutak.

*Frontális utak:* a csapatok tevékenységének irányával megegyező, az arcvonalra (harántutakra) általában merőlegesek. A frontális gépkocsiutak rendeltetése a mögöttes területeken levő csapatok előrevonásának, harcrendben levő csapatok manőverének harcba (ütközetbe) vetésének, az után- és hátraszállításának, sebesültek hátraszállításának, törzsek és hadtápegységek, -egységek (intézetek) áttelepítésének biztosítása.

*Harántirányú utak:* az arcvonallal párhuzamosak, a fő gépkocsiutakra általában merőlegesek. A harántutaknak biztosítani kell a fő- és kíségető (tartalék) utak szükséges mérvű összekapcsolását, a forgalom egyik útról a másik útra történő átterelhetőségét. Harántutat kell kijelölni az alárendelt rakéta-, tűzér- és hadtápjobjektumok, a folyóakadályok, hegységek, mocsarak és szennyezett zónák, átkelőhelyeknek összekapcsolására.

*Manőverutak:* a csapatok legcélszerűbb csoportosítás kialakítására, mozgására, a hadtápjobjektumok áttelepítésére, csoportosítás felvételére szolgáló utak (a manőverutak általában megegyeznek a harántutakkal, de esetenként az egyes manőverek végrehajtására külön utakat kell kijelölni).

#### 1.4. *Forgalmi rend alapján:*

- egyirányú (körforgalmú) egy pályás utak - adott útvonalon a forgalmi sáv szűk lehetősége, vagy forgalmi okok miatt - a forgalom lebonyolításának egyirányúsítása (3-4 m széles út esetén);
- kétirányú kétpályás utak (a két nyompálya együttes szélessége legalább 6 m);
- kétirányú többpályás utak.

#### 1.5. *Kiépítettségük (minőségük) szerint:*

- oszloputak;
- profilozott talaj- (dülő) utak;
- feljavított talajutak;
- salakburkolatú utak;
- kavics burkolatú utak;
- fa- (dorong-) utak;
- útelemekekből készített hadi útburkolatok;
- aszfalt- (bitumen-) utak;
- kis- és nagykockakő utak;
- betonutak.

A katonai gépkocsiutakat egymástól grafikus ábrázolásában történő eltéréssel és számozással kell megkülönböztetni. A számozás a frontális irányú útvonalak esetében jobbról balra, a harántutak esetében hátulról előre, védelemben pedig előlről hátulra egytől növekvő sorszámokkal kell jelölni.

## *2. A csapatbadatúp utak felosztása, kijelölése, előkészítése:*

A csapatok tevékenységének biztosítása céljából különböző rendeltetésű, irányú és mennyiségű hadiút szükséges. Az utak mennyiségét befolyásolja: a harctevékenység fajtája; a harcrend felépítése, a terep- és időjárási viszonyok, valamint a tevékenységi sávhatáron belül levő úthálózat kiépítettsége. Ha a harctevékenység sávhatárán belül nincs elegendő úthálózat, úgy abban az esetben a csapatutak rendszerét oszlopút építésével kell kiegészíteni.

### *2.1. A csapatok tevékenységei sávjában levő után- és hátraszállítási utak felosztása:*

A magasabbság, egység, alegység működési sávjában a szállítási feladatok lebonyolítására, után- és hátraszállítási utakat kell kijelölni. Az után- és hátraszállítási utakat hadosztály-, ezred- és zászlóaljutakra osztjuk fel.

#### *2.1.1. Hadosztály után- és hátraszállítási útjai:*

A hadosztály ellátózászlóalj települési (elhelyezési) körletéből (az arcvonalhoz közelebb eső hadsereg harántúttól) az ezred ellátószakadainak és segélyhelyeinek települési (elhelyezkedési) körletéig, valamint a hadosztály tüzérség tüzelő- (kilövő-)állásáig vezetnek.

#### *2.1.2. Ezred után- és hátraszállítási utak:*

Az ezred ellátószakad települési (elhelyezkedési) körletétől (az arcvonalhoz közelebb eső hadosztály harántúttól) a zászlóalj (osztály) ellátószakaszig (segélyhelyig), valamint az ezred tüzérség tüzelőállásáig vezetnek.

#### *2.1.3. Zászlóalj (osztály) után- és hátraszállítási utak:*

A zászlóalj (osztály) ellátószakasztól a század (üteg) lőszer ellátópontig, illetve a harcjárművek és a tüzérségi tüzelőállásig, valamint a sebesültgyűjtő fészkekig vezetnek.

### *2.2. Az után- és hátraszállítási utak kijelölése és előkészítése:*

Az után- és hátraszállítási utak kijelölésénél figyelembe kell venni a rendelkezésre álló utak mennyiségét. A működési (tevékenységi) sávban levő legjobb utakat kell kijelölni, ezzel csökken az előkészítés és berendezéshez szükséges idő, valamint erő- és eszközigény. Az utak vonalvezetése lehető legrövidebb legyen.

További követelmény még: lehetőleg szilárd burkolatú és kétirányú forgalom lebonyolítására is alkalmas legyen; a rajtuk levő műtárgyak a szükséges mérvben biztosítsák a zavartalan áthaladást; az ellenség várható tömegpusztító fegyver csapásainak kített objektumokon ne vezessen keresztül; rakéta szállítása esetén a szállításhoz szükséges minimális ívű kanyaroknak a megléte.

### *Az után- és hátraszállítási utak kijelölése és fenntartásáért való felelősség:*

A hadosztály és az ezred működési sávjában az után- és hátraszállítási feladatok lebonyolítására alapvetően a csapatok részére kijelölt utakat kell felhasználni.

Az utak kijelölésére és fenntartására – mind az ezred és mind a hadosztály szállítási tagozatban – a parancsnok hadtáphelyettese a műszaki főnökkel együtt tesz javaslatot az ezred-, illetve hadosztályparancsnoknak és a parancsnok által jóváhagyott után- és hátraszállítási utakat lehet igénybe venni a szállítási feladatok lebonyolítására. Az utak előkészítésére, karbantartására a műtárgyak őrzés-védelmére szolgáló erőket és eszközöket a parancsnok jelöli ki.

Az után- és hátraszállítási utak forgalomszabályozását a parancsnok hadtáphelyettese határozza meg, ha az igénybe vett út megegyezik a csapatutakkal, akkor a forgalomszabályozás a törzsfőnök utasításai szerint történik.

A műszaki munkák végrehajtására, a főutakon a parancsnok által kijelölt erők, a bekötő és a hadtápj települési körletén belül levő utakon a hadtápjkötelék erői és eszközei kerülnek alkalmazásra (ezrednél a műszaki utászszakad út- és állásépítő raja, hadosztálynál a műszaki utászzászlóalj útépítő százada).

Az utak forgalomra való berendezés feladatait a törzsfőnök irányításával a komendánsszolgálatok (ezrednél a komendánsszakasz, hadosztálynál a rendészeti komendánsszászlóalj) hajtják

végre. A törzsfőnök meghatározza a komendáns- és forgalomszabályozó őrsök, útjelzőtáblák, jelzések és különleges jelzőtáblák felállításának helyét, különösen a hidakon, egyéb átkelőhelyeken és nehezen járható útszakaszokon.

Forgalomszabályozó őrsöt kell telepíteni (2-3 fő) útkereszteződéseknél, útcsoportoknál, útelágazásoknál, szennyezett terepszakaszon keresztül vezetett útátjáróknál, atomrobbanások körzetének be- és kijáratánál, az ellenséges tüzéség által belőtt útszakaszoknál, a hadtáp települési körletbe belépő és kivezető utaknál, vasút-közutak szintbeli kereszteződésénél, lakott helyiségek ki- és bejáratánál, nehezen járható terepszakaszokra, nagy hidaknál és egyéb átkelőhelyeknél, utak le- és feljártánál, egyirányú forgalmú útvonalon mindkét végére stb.

Komendánsszolgálatot kell létrehozni a kötelekek tevékenységi sávjában, a települési, elhelyezési körletekben, menetvonalakon, valamint után- és hátraszállítási útvonalakon. A komendánsszolgálat szervezése céljából létre kell hozni: a csapatok harctevékenységeinek sávjában, a hadtápalegységek, -egységek települési körleteiben komendánsszolgálatot, a menet- és szállítónál komendánsútszakaszt. Az adott útszakasz komendánsszolgálatának ellátására az alegység egységparancsnok tisztjei kerülnek kijelölésre. A komendánsszolgálat megszervezése során létre kell hozni forgalomszabályozó és ellenőrző áteresztő őrsöket.

A zászlóalj után- és hátraszállítási út a zászlóaljparancsnok elhatározása alapján kerül kijelölésre, a zászlóaljutak létesítését az összefgyvernemi csapatok végzik. A zászlóalj után- és hátraszállítási útjai alapvetően oszlop- és talajutak lesznek. Az előkészítése során alapvetően a meglévő, de rongált (rombolt) utak helyreállítása, illetve a meglévő de a szükségesnél kisebb teherbírású, vagy áteresztőképességű út továbbfejlesztése válik szükségessé.

*Az után- és hátraszállítási utak előkészítése:*

*Az utak előkészítése magába foglalja:*

- az utak és műtárgyainak a felderítését;
- az utak és műtárgyainak a helyreállítását és javítását, a szükséges áteresztőképesség biztosítása céljából;
- az utak forgalomra történő berendezését.

A felderítéskor meg kell állapítani az utak járhatóságát és műtárgyainak állapotát; vegyi, sugár- és bakteriológiai szennyezettségét; a szennyezett útszakasz megkerülési lehetőségét. Meg kell határozni az utak előkészítése és karbantartása céljából végrehajtandó munka terjedelmét, az építőanyag szükségletét és a rendelkezésre álló készleteket. Téli időszakban meg kell állapítani a hófúvásnak kitett útszakaszokat, fel kell kutatni a hófogó berendezésre szolgáló helyszíni anyagokat. Meg kell állapítani az esetleges szükség átkelőhelyeket a vízi akadályon.

A helyreállítás alkalmával elsődleges feladat a gyengébb útszakaszoknak a megerősítése, az úttestben keletkezett kátyúk, tüzéségi tűz és bombázások okozta tölcserék betemetése, az úton levő műszaki zárok (akadályok) eltávolítása, az út műtárgyainak a szükségképpen megerősítése, oszlopútépítés, szükséges kiegészítő berendezések elhelyezése, a nehezen járható útszakasz megkerülésénél a le- és feljárók építése.

Az utak forgalomra történő berendezése magába foglalja: nappal és éjszaka, illetve rossz látási viszonyok között is jól látható figyelmeztető, utasítást adó és tiltó forgalmi jelzőtáblák elhelyezését, korlátok, oszlopok készítését, várakozási helyek, kitérés, letérsi feltételek kialakítását.

### *2.3. Után- és hátraszállítási utak a csapatok harctevékenységeiben:*

#### *2.3.1. Után- és hátraszállítási utak támadásban:*

Az után- és hátraszállítási utakat a támadó harctevékenység követelményeinek megfelelően kell kijelölni.

*Zászlóalj (osztály) részére:* egy hosszirányú utat jelölünk ki, amely általában talajút, vagy oszlopút.

*Oszlopútnak nevezzük:* a terepen az utaktól független irányt, amelyet a csapatok ideiglenes közlekedésére készítünk elő és rendezünk be, amely általában 500 gépkocsi egyszeri átbocsátására, vagy úgyszintén 500 gépkocsi forgalmára alkalmas. Az oszlopút lehetőleg a legrövidebb vonalon vezessen, ne lépjen ki annak a kötéleknek a sávjából, illetve körletéből, amelyik részére létesítették. A nyomvonal lehetőleg kerülje a természetes és mesterséges akadályokat, ha mégis át kell haladni rajta, akkor a legrövidebb irányt kell választani.

*Az oszlopút létesítéséhez tartozik:*

- a terep felderítése az oszlopút feltételezett irányába;
- átjárók készítése, vagy kiszélesítése a műszaki záraikon;
- átjárók létesítése keskeny akadályokon (20–25 méter szélességig);
- az útsáv elkészítése nehezen járható terepszakaszon;
- az oszlopút berendezése és kitűzése;
- az oszlopút és a rajta folyó közlekedés álcázása.

A harchelyzettől függően az oszlopút kitűzését általában a mozgásbiztosító osztagok, vagy külön erre a célra kijelölt alegységek végezhetik el.

Az oszlopút irányát úgy válasszuk ki, hogy az út közlekedésre való alkalmassá tételkor a legkevesebb földmunkát kelljen elvégezni és az átjárók készítése a legkönnyebb legyen, valamint a terep átbocsátóképessége alatt azt értjük, hogy az egyes terepszakaszok megerősítés nélkül hány gépkocsit tudnak egy nyomsvonon átbocsátani addig, amíg a gépkocsi hátsó hídja teljesen leér a talajra.

*A talajok járható képessége függ:*

- a közlekedő járművek típusától;
- a talaj szerkezetétől és nedvességétől;
- a terep emelkedésétől;
- a gyeptakaró állapotától;
- évszaktól és időjárási viszonyoktól.

A terep járhatóságát hozzávetőlegesen ejtőrúddal, vagy ejtősüllyal állapíthatjuk meg. Ha az adott terepen csak néhány gépkocsinak kell áthaladnia, a járhatóságot 8 kg-os fesztítővassal is megállapíthatjuk oly módon, hogy a fesztítővasat 50 cm magasságról függőlegesen leejtjük, majd utána megmérjük milyen mélyen süllyedt a földbe. Ha a fesztítővas 15–20 cm-re, vagy ennél mélyebbre hatolt be a földbe a terepszakasza járható.

Az oszlopút irányát a terepen az útpálya tengelyében levert csövekkel, zászlókkal és egyéb jól látható tárgyakkal, éjszakai igénybevétel esetén fényvisszaverő eszközökkel jelöljük meg. Az oszlopút fordulókban jelzőablakot kell felállítani.

*Ezred részére:* az ezred első lépcsőjében tevékenykedő zászlóalj részére az ezred sávhatárán belül egy-, de a főirányban tevékenykedő zászlóalj részére esetenként kettő után- és hátraszállítási utat, valamint legalább egy harántutat kell kijelölni és fenntartani. A második lépcsőben levő ezred zászlóaljai, majd az elsőlépcsős-ezred zászlóaljainak az után- és hátraszállítási útjait, vagy a csapatutakat veszik igénybe.

*A hadosztály részére:* a hadosztály első lépcsőjében támadó ezred részére legalább egy, de a főirányban támadó ezred részére legalább kettő után- és hátraszállítási utat, valamint a szükségleteknek megfelelő (kettő, vagy több) harántúttal kell kijelölni és fenntartani.

A második lépcsőben levő ezred a csapatutakat, majd az első lépcsőben levő ezred után- és hátraszállítási útjait veszik igénybe.

A harcérintkezés felvétele után az után- és hátraszállítási utakat közelíteni kell az arcvonalhoz. A támadás során azokat az útvonalakat célszerű igénybe venni, amelyeket a csapatok mozgására kijelöltek.

A megidulási körletben történő tartózkodáskor az után- és hátraszállítási feladatok végrehajtására általában a rendelkezésre álló egész úthálózat kerül felhasználásra, figyelembe véve, hogy melyek a legkedvezőbbek a különböző helyen települt alegységek ellátására.

A menetből indított támadás esetén a fő- és tartalék hosszirányú utak céljaira a zászlóalj oszlopokra való szétbontakozás terepszakaszától az előrevonási utakat kell felhasználni. Az ellenség közvetlen harcérintkezésben elfoglalt megindulási helyzetből indított támadás esetén az után- és hátraszállítási utak előkészítése többnyire a megindulási helyzet felvétele előtt megtörténik. A támadás során az után- és hátraszállítási utakat a meglévő csapatutakból, valamint az oszloputakból kell kiválasztani.

Rakéta utánszállítására önálló útvonalak is kijelölhetők.

Az éjszakai szállítások biztosítására az utakat lehetőleg még nappal kell berendezni, fokozott figyelmet fordítva a felállított jelzőeszközök láthatóságára és a forgalomszabályozására.

Az alárendettek támadási sávjában levő utak igénybevételét esetenként az előjáró parancsnok szabályozhatja.

Erdős-hegyes terepen a rendelkezésre álló utak mennyisége korlátozott, a földutak és erdei utak gépkocsiforgalomra kevésbé alkalmasak. Az utak igénybevételének folyamatos biztosítása megköveteli az összefegyvernemi törzssel történő szoros együttműködést. Az után- és hátraszállításra történő igénybevételének meghatározásakor figyelembe kell venni, hogy az utakon sok az éles ív, a meredek emelkedők és lejtők, továbbá az utak többsége csak egyirányú forgalomra alkalmas.

Az átbocsátás növelése érdekében olyan rendszabályokat szükséges bevezetni, amelyek növelik a járművek mozgási sebességét, így:

- kitérők és megállóhelyek építése;
- az utak járható állapotban való tartása, a keletkezett rombolások, kő és hólavínák gyors eltávolítása;
- a forgalomszabályozás feszes tervezése és megszervezése;
- útjelzők és egyéb forgalomirányító táblák időbeni felállítása.

Azon az útszakaszon, ahol hó- és kőomlás lehetséges, folyamatosan ellenőrizni kell az utak állapotát, figyelmeztető jelzéseket kell elhelyezni, védőkorlátokat kell létesíteni. Erdős-hegyes terepen az utak javítására, helyreállítására és fenntartására lényegesen több erő és eszköz szükséges mint más esetekben. A műtárgyak gyors helyreállítása érdekében célszerű javítóanyag tartalék képzése. Ha a tevékenységi sávhatáron belül kevés út áll rendelkezésre (ami általában jellemző lesz), az igénybevételt szigorúan rendszabályozni kell. Az után- és hátraszállítási feladatok végrehajtására nagyrészt a csapatok előremozgására kijelölt utakat kell igénybe venni. Az után- és hátraszállítási utakon ha szükséges kiszolgálóhelyeket kell szervezni.

Az utánszállítási távolság az erdős-hegyes terepen általában hosszabb lesz, ezrednél elérheti a 30 km, a hadosztálynál a 100 km-t is.

### 2.3.2. Után- és hátraszállítási utak védelmi harcban:

Védelemben előkészítésre kerülnek a csapatok manővereinek végrehajtására, a második lépcsők előrevonására, valamint az után- és hátraszállítási feladatok végrehajtására szolgáló utak.

*A zászlóalj (osztály) részére:* legalább egy hosszirányú utat kell létrehozni a zászlóalj hadtápbjektumától (az ezred harántútjától) a század (harc- és gépjármű) ellátópontig.

*Az ezred részére:* az első lépcsős ezrednél minden első lépcsős zászlóalj részére 1-1 hosszirányú után- és hátraszállítási utat kell létrehozni az ezred ellátószázad települési vonalától (a hadosztály arcvonalhoz közelebb eső harántútjától) a zászlóalj védőkörletének hátsóhatárán települt zászlóaljhadtápig (az ezred harántútjáig). Az úthálózattól, valamint az ezred harcrendjétől függetlenül 1-2 harántutat kell létesíteni a fő tüzéri tüzelfőállások és a második lépcsős zászlóalj (zászlóalj) védőkörleteinek vonalában, valamint az első lépcsős zászlóalj vonalában.

Az ellenség aktív tevékenysége miatt biztosítani kell tartalék után- és hátraszállítási utakat is.

A másodlépcső-ezredek részére ugyanazokat a hossz- és harántutakat kell előkészíteni, mint az elsőlépcső-ezredek részére.

Védelemben az utak berendezésénél és a helyreállítás fokának meghatározásánál figyelembe kell venni, hogy azoknak nem egyszeri áthaladást kell biztosítani, hanem huzamosabb ideig tartó igénybevételükre is sor kerülhet. Az utak helyreállítására, berendezésére és fenntartására az erő-eszköz szükséglet megnövekszik.

*A hadosztály részére:* első lépcsőben levő hadosztályok részére legalább annyi hosszirányú után- és hátraszállítási utat kell biztosítani, ahány védőszakasz van a védősáv első lépcsőjében. A létesítendő utak a hadosztály ellátózáslóalj települési körletétől (az arcvonalhoz közelebb eső hadsereg harántúttól) az ezred ellátószakad települési körletéig (az arcvonalhoz közelebb eső hadosztály harántúttáig) vezet. A harántirányú mozgások céljára 1-2 harántutat kell létesíteni a hadosztály rakétaegység állaskörletének (tüzércsapatoknak), illetve a hadosztály második lépcsőjének (tartalékának) vonalában. A második lépcsőben levő hadosztályok részére ugyanazokat a hosszirányú utakat kell előkészíteni, mint a hadosztály elsőlépcső-hadosztályok sávjában.

A hadosztály védősávbán létesítendő után- és hátraszállítási és harántutak vonalvezetésével és fenntartásával kapcsolatos *követelmények:*

- ha a hadosztály támadásból megy át védelembé és az előjáró parancsnok nem jelölt ki új harántutat és a hadosztály rakétákat a peremvonalból nagyobb mélységbe kell hátramanővezettni akkor a hadosztály felvonulási útját kell meghosszabítani;

- a létesített úthálózat a hadosztályhadtáp manőverével kapcsolatos követelményeket elégítse ki;

- az ellenség aktív tevékenysége miatt célszerű tartalék és kerülő utaknak a kijelölése;

- a védelmi harc időszakában az ut fenntartására és berendezésére kijelölt erők a főerőkifejtést a második lépcsők, tartalékok manővereit biztosító útszakaszra összpontosítják, ezért célszerű a parancsnok hadtáphelyettes részére útépítő erőket és eszközöket alárendelni az után- és hátraszállítási utak, harántutak, valamint a bekötőutak biztosítása céljából;

- az utakat olyan állapotba kell hozni, hogy azon a 25-30 km/ó mozgási sebesség és a kétirányú forgalom biztosítva legyen;

- a hadtáp elhelyezési körletében levő utakat a hadtápalegységek (-egységek) saját erővel és eszközökkel rendezik be és tartják fenn, de szükség esetén a parancsnok hadtáphelyettes igénylése alapján a hadosztályparancsnok az utak berendezésére és fenntartására erőket és eszközöket bocsátanak rendelkezésre.

3. A hadiutakon való közlekedés (csapatok menetei, után- és hátraszállítások stb.) zavartalan és tervszerű megvalósításának alapját az „előjáró hadműveleti” törzsek (ho., HDS, FRONT) által készített igénybevételi tervek képezik. Az utak előkészítését - a közúti komendánszolgálat megszervezését - és a műszaki biztosítását a különböző tagozatokban levő közúti, illetve komendáns-csapatok végzik. A katonai gépkocsitak berendezésénél és a forgalomszabályozás megvalósításánál megkülönböztetett figyelmet kell fordítani az egyes tagozatok csatlakozási pontjaira, annak érdekében, hogy a hadiutakon való közlekedés és annak figyelemmel történő kísérése folyamatos legyen a csapatok tevékenységének teljes mélységében.

*Az 1. sz. vázlat a folyóirat végén található.*

## HASZNOS TAPASZTALATOK

### Fegyelmi értekezlet tanulságos megállapításokkal (Az MN ŰEK fegyelmi értekezlet szerkesztett anyaga)

*Kovács Károly alezredes*

1985. október 25.-én Budapesten került sor az utóbbi években rendszeressé vált MN ŰEK szintű fegyelmi értekezlet megtartására. A tanácskozáson a középírányító szervezet katonai-politikai, párt- és tömegszervezeti vezetőin kívül részt vettek az alárendelt szervezetek hasonló beosztású és funkciójú vezetői, valamint a kijelölt alegységparancsnokok, kiváló katonák. Megjelentek az előljárók és a Katonai Igazságügyi szervek képviselői is.

Az értekezlet értékelő referátumát Kiss József alezredes, parancsnok tartotta. Őt követték az alárendelt parancsnokok rövid jelentései fegyelmi helyzetük főbb jellemzőiről és gondjaikról. A tanácskozáson felszólalt dr. Makra Ernő mk. alezredes az MN ŰSZF helyettes és végül pedig dr. Székely György őrnagy, a Budapesti Katonai Űgyészség helyettes vezetője adott tájékoztatást a katonákhoz kötődő bűnözés helyzetéről, valamint az MN ŰEK és alárendeltjeinél bekövetkezett cselekmények minősítéséről. Az értekezlet az MN ŰEK Pk. összefoglalója után a Pk. Pol. h. zárásával ért véget.

A parancsnoki referátum *bevezető* részében az előadó ismertette a fegyelmi értekezletek jelentőségét a szervezetek életében és kihangsúlyozta, hogy azért tartja kiemelkedő fontosságúnak a tanácskozást, mert benne az emberi tényezők a meghatározóak. Beszélt továbbá arról, hogy az eddigi gyakorlat az volt, hogy egy év helyzetét tettük mérlegre, most viszont minden téren ötéves ciklust zárunk, így célszerű az 1984–85. évi fegyelmi helyzetet is úgy vizsgálni, hogy a VI. ötéves terv időszakába illesszük bele és összehasonlításainkat is annak megfelelően tesszük meg.

A továbbiakban arról szólt, hogy milyen körülmények befolyásolják az értekezlet megtartását.

*Az előadó többek között kiemelte, hogy:*

– túl vagyunk az MSZMP XIII. kongresszusán, megtörtént a határozatok elsődleges feldolgozása. Most a határozatok elmélyült tanulmányozása, a belőlük fakadó feladatok tervezése és a folyamatos végrehajtás került napirendre;

– az üzemanyag-raktáraknál, majd az MN ŰEK-en megtörtént az 1981–85. közötti időszakban végzett katonai, politikai, szakmai és gazdálkodási feladatok végrehajtásának számbavétele és elért eredményeinkre építve napirenden van a VII. ötéves terv tennivalóinak kimunkálása;

– az MN ŰEK Pk. beszámolt az MN ŰSZF-nek a VI. ötéves terv során végzett munka tapasztalatairól;

– 1985. augusztus hónapban minden szervezetünkben megtartották a fegyelmi értekezleteket az elmúlt kiképzési időszakra vonatkozóan, így lehetőségünk nyílt azok legfontosabb megállapításainak figyelembevételére is;

- a közelmúltban lezajlottak a szakszervezeti választások, melyeken a nevelőmunka és munkafegyelem kérdései is hangsúlyosan szerepeltek.

*(A referátum a továbbiakban emlékeztetett azokra a feladatokra, melyeket az előjárók és az MN ÜEK vezetése 1984-85-ös évre meghatározottak.)*

*Az előadó kihangsúlyozta, hogy:*

az 1985. évi fő törekvésünk az volt, hogy emeljük az őr- és ügyeleti szolgálatok ellátásának fessségét, szilárdítsuk a társadalmi tulajdon védelmét, javulást érjünk el a sorállomány laktanyán kívüli magatartásában, szorítsuk kultúrált keretek közé az alkoholfogyasztást és zárjuk ki a laktanyába való bejutását. A megvalósítás érdekében munkánk közül kiemelkedett a katonai nevelőmunka színvonalának javítása, az események és rendkívüli események megelőzése érdekében végzett munkánk eredményességének fokozása, a munka- és balesetvédelem előírásainak szigorúbb és következetesebb megtartása.

*(E pár bevezető gondolat után az MN ÜEK pl. több kérdésben szemléletformálásra is alkalmas elméleti fejtegetésbe kezdett.)*

*Többek között a következőket mondta:*

A személyi állomány fegyelmi helyzetének vizsgálatát soha sem önmagában, kiragadottan kell végezni. Tudatában kell lenniük annak, hogy az egyes személyek és közösségek magatartása, szabályzókhoz, írott és íratlan normákhoz való viszonya sokféle tényező együttes hatásaként jön létre és mutat ilyen vagy olyan képet.

A fegyelmi helyzet alapos megítéléséhez szükség van arra, hogy állománycsoportonként külön-külön is számbavegyük leglényegesebb vonásait, politikai-erkölcsi állapotuk jellemzőit. Tenni kell mindezt azért, mert véleményünk szerint az emberek világnézete, meggyőződése, tudati állapota és magatartása között - bonyolult áttételek útján ugyan - de szoros összefüggés van. Ezt úgy is mondhatnánk, hogy a személyiség nem cselekszik meggyőződése ellenére, hogy a katona és polgári dolgozó magatartása a mi katonai viszonyaink között olyan lesz, ahogyan arra felkészítettük, ahogyan megismertettük és elfogadtattuk velük a szabályzatokat, ahogyan azonosulnak azokkal, ahogyan azok a cselekvés mozgatórugójává válnak.

Ez röviden azt jelenti, hogy minden katonai tevékenység eredményessége és színvonala tendenciájában azon múlik, hogy milyen az állomány politikai, morális állapota és ennek a magatartás, viselkedés oldaláról történő megnyilvánulása, vagyis fegyelmi helyzete. Ez pedig olyan tényezőkn múlik, mint a vezetés, a nevelő- és oktatómunka színvonala és tudatossága, az élet-, munka- és szolgálati körülmények állapota, a követelménytámasztás és gondoskodás, a meggyőző munka hatékonysága, az ösztönzés és kényszerítés helyes arányainak megválasztása.

*(A továbbiakban az előadó röviden szölt az egyes állománycsoportok jellemzőiről, elismeréseik és elmarasztalásai alakulásáról. Megállapította, hogy:*

személyi állományunk 13,5%-át teszi ki a *tiszti és tisztbelyettesi állomány*. Szervezeteink tevékenységére arányuknál jóval nagyobb befolyást gyakorolnak és nagy felelősséget viselnek életünk, munkánk minden területén. Képzettségük, végzettségük, eszmei-politikai arculatuk többségüknél megfelel a követelményeknek. A párt politikája iránt elkötelezettek, ezt a politikát értik, elfogadják, megvalósításáért kiállnak, munkájuk, szolgálatuk során érvényt szereznek a helyileg jelentkező feladatoknak és követelményeknek.

A többség a hivatásos katonai szolgálatot politikai tényezőnek tartja, beosztottaikkal szemben politikai igényeket és szükségleteket támasztanak. Politikai és közéleti aktivitásuk figyelemre és elismerésre méltó. A tiszti állomány több mint 75%-a, a tisztbelyetteseknek pedig 33%-a tagja a pártnak. A meghatározó többség elkötelezettsége, hivatászeretete és hivatásudata, valamint példamutatása kedvezően hat környezetének formálására. Köötődésük szervezeteinkhez erősnek minősíthető. Közösségeik, beosztottaik elismert irányítói és vezetői.



A beszámolás időszakában a tisztek átlagosan 5, a tiszthelyettesek 4 esetben részesültek elismerésben. Sajnálatos, de ebben az állománykategóriában is található egy szűk réteg, melyre az általánosan kedvező megállapítások csak részben igazak. Közülük kerülnek ki a vezetés számára legtöbb gondot okozók, fegyelmetlenek, a szolgálatokat gyenge színvonalon ellátók, a közösségi és magánélet zavaaraival küzdők, alacsony hivatás- és felelősségtudattal rendelkezők, a beosztottak nevelésében és oktatásában az eseményekkel sodródók vagy alkoholizálók.

*(Az előadó ezt követően részletesen ismertette szervezetenként a tiszti és tiszthelyettesi állománnyal kapcsolatos gondokat felelősségrevonásaik függvényében, majd a következő kiemelésre kínálkozó gondolatokkal foglalkozott.)*

Szervezeteink vezetésének nem kis fejtörést okoz a fel-felbukkanó kétarcúság, a kettős életvitel, mely abban nyilvánul meg néhány személy szakmai munkájában, hogy beosztásában igyekszik önmagáról kedvező benyomást kialakítani, de magán- és családi élete zavarokkal terhes.

Érdemes még odafigyelni néhány fiatal hivatásos gyenge kötődésére, ambíciónélküliségére, alacsony szintű követelménytámasztására önmagával és beosztottaival szemben, az igényesség hiányára, valamint az ezekből keletkező zavarokra.

*(Az MN ÜEK pk. rövid és tömör jellemzést adott a polgári dolgozókról is. Kiemelte, hogy:*

*a polgári dolgozók teszik ki személyi állományunk 27%-át. Tevékenységük elsősorban az alaprendeltetésből fakadó feladatok megoldására irányul. Munkájuk, hozzáértésük, hozzáállásuk meghatározó a csapatellátás és kiszolgálás, valamint a szakanyaggyártás és tárolás terén. 55%-a tartozik a kinevezett állománycsoportba, közel 1/3-a a nődolgozó. 20%-a tagja az MSZMP-nek, 99%-a a szakszervezetnek és 7%-a pedig a KISZ-nek.*

Eszmei, ideológiai arculatuk sokszínű, politikai és mozgalmi ismereteik a szervezett politikai oktatás és rendszeres tömegpolitikai ráhatások következtében gyarapodnak.

A VI. ötéves terv időszakában a kinevezett állományból közel 80 fő szerzett alapfokú politikai képzettséget az MLKI elvégzésével.

Az elmúlt évek során javult politikai és közéleti aktivitásuk, jelentős számban töltenek be párt- és tömegszervezeti funkciót szervezeteinkben. Közülük is kiemelkedőnek tartjuk, hogy Viola Károly kpa. ócsai dolgozónk kiérdemelte az országgyűlési képviselői mandátumot és a Honvédelmi Bizottságban képviselheti szűkebb munkahelyének érdekeit is.

A polgári dolgozók körében jelentős bázisa van a munkaverseny-mozgalomnak. Napjainkban 25 brigádba tömörül az állomány 95%-a.

A számukra adományozott erkölcsi és anyagi elismerések jól tükrözik megbecsültségüket. Az elmúlt 5 év során átlagosan minden polgári dolgozóra 6 elismerés jutott és minden második kapott valamilyen kitüntetést. Ez is hozzájárult ahhoz, hogy a környezet elszívó hatása ellenére, az értékelési időszakban valamelyest mérséklődött a fluktuáció.

Gondjaink a többi állománycsoportokéhoz hasonló módon egy szűk réteg magatartásával, szemléletével, életmódjával és életvitelével vannak.

Körükben is jelentős az alkoholfogyasztás, tapasztalhatók késések, indokolatlan távolmaradások a munkahelyről és figyelmet érdemlő munkaidő alatt a munkahelyet magánügyben elhagyók aránya. Több esemény, rendkívüli esemény és baleset kötődik tevékenységükhöz.

*(A referátum a továbbiakban hosszasan foglalkozott az állomány 60%-át kitevő sorállomány jellemzőivel, világnézetük, politikai és morális helyzetük minősítésével. Néhány tanulságos megállapítás kívánkozik bangsúlyozásra.)*

A bevonulásnál összetételük, szakmai, politikai és általános műveltségük rendkívül differenciált, nézeteikben, érdeklődésükben a marxizmus-leninizmus, a szocialista eszmék játsszák ugyan az orientáló szerepet, de egy el nem hanyagolható részük világnézete, társadalmi, politikai ismeret és igény szintje nem éri el a társadalom tudatszintjét.

A többség fegyelmezetten tudomásulveszi a katonai szolgálat tényét és szükségességét és becsülettel teljesítik kötelességüket.

A szervezett katonai, politikai nevelő- és oktatómunka hatására politikai szükséglet és igény-szintjük is nivellálódik. Egy jelentős részük aktivizálódik, bekapcsolódik a közéleti és mozgalmi munkába, erősödik közösségi kötődésük, formálódik, átrendeződik értékrendjük, fokozódik felelősségtudatuk.

Az értékelés időszakában nem javult összetételük, problémáik köre. A problémákat zömében a polgári életből hozzák magukkal. Ilyenek a beilleszkedési zavarokat okozó könnyelmű, szabályozatlan és szabados életmód, egészségügyi károsodások, a családi és magánélet zavarai, a nős család állapot, a büntetett előélet, egészségkárosító szerek és nagy mennyiségű alkoholfogyasztás. Ezek zömében a fizikai és pszichés tűrőképesség labilitásában, a szabályozottság elviselésének nehézségeiben mutatkoznak meg. Mindezek nehezítették a katonai és politikai nevelőmunkát és kedvezőtlenül hatottak a fegyelmi helyzet alakulására.

Beigazolódtott, hogy a szabálysértéssel párosuló eseményeket, rendkívüli eseményeket többnyire azok követik el, akiknek előéletük, életmódjuk, életvitelük nem a renden, fegyelmezettségen, szervezethez való tartozáson alapult, hanem szociálisan értéktelen, sőt káros alapon szerveződött közösségekben, csoportokban vették fel életmódjuk, viselkedésük szokásait.

Ami ennek az állománycsoportnak az elismeréseit és elmarasztalásait illeti, helyzetük nem jobb és nem is rosszabb a néphadseregi átlagnál. Öt év átlagában minden sorkatonára jutott legalább egy elismerés, fenytíteni pedig átlagosan a sorállomány 1/3-át kellett.

Ami felelősségvonaluk alapjait képezi, évek óta azonos gondokkal küzdünk. Típus fegyelmezsértésként állandósult az ör- és ügyeleti szolgálatok előírásainak megsértése, laktanya önkényes elhagyása vagy az önkényes távolmaradás, valamint a laktanyán kívüli magatartás fogyatékosai és a leittasodás.

A fegyelmezetlenségekben közrejátszik a belső ellenőrzések alacsony színvonala, a tapasztalt hiányosságok felszámolásának elmulasztása vagy következetlenségei, de érezhető az is, hogy a polgári életben tapasztalható állampolgári fegyelmezettség különböző úton-módon begyűrűznek szervezeteinkbe is. Ez utóbbiak különösen a laktanyán kívüli magatartást befolyásolják kedvezőtlenül, amikor is nem örvényesül a közvetlen parancsnoki ellenőrzés és ráhatás, csupán az illető személy önfegyelmű és önszabályozása szabja meg magatartásának alakulását.

Az értékelés időszakában a parancsnoki fegyelmi joggyakorlat terén törvénysértés és szabályok mellőzése nem volt tapasztalható. A parancsnokok rendszerint megfontoltan, kellő mérlegelés után nyúlnak a fenytítés eszközeihez. A gondot részben az okozza, hogy az alacsonyabb beosztású és rendfokozatú alegységparancsnokok csak kivételes esetben élnek dicséret és fenytítő jogkörrel, helyette a raktár és századparancsnok elismeréseit és fenytítéseit helyezik előtérbe. Ez pedig ellentmond olyan fontos nevelési elveknek, mint a fokozatosság, közvetlen nevelői ráhatás és ellenőrzés kérdései.

A sorállomány fegyelmi helyzetének alakulásában meghatározó jelleggel bírnak az állományváltások. Általában az újoncok bevonulásának előkészítését, bevonulásukat, helyzetük megismerését, gondjaik, problémáik megoldását, alapkiképzésükre vonatkozó követelmények teljesítését a parancsnokok többségének megkülönböztetett figyelmű és gyakoribb ellenőrzései kísérik. Mindezek ellenére nem tudtuk a beszámolás időszakában sem teljesen száműzni az újonc és öregkatonák közötti indokolatlan megkülönböztetéseket. Még fel-fel üti a fejét olyan jelenség, hogy az újoncoké a takarítás, a különféle soronkívüli és ismétlődő munkák zöme, hogy az ő szabadidejük megsértése bocsánatos bűn. Az ilyen helyzet eltűrése mellett azon már nem is lehet csodálkozni, hogy a III. időszakos katonák kiengednek, lazítanak és néha kívülállóként szemlélik a közmunkákat, körlettakarítást.

Ezek a nemkívánatos jelenségek igényes parancsnoki munkával és a közösségek segítségének igénybevételével egy kis odafigyeléssel és problémaérzékenységgel megszüntethetők.

*(Az MN ÜEK pk. ezt követően foglalkozott az anyagi, pénzügyi és ügyviteli fegyelem helyzetével.)*

Fegyelmi helyzetünk fontos mutatói közé sorolható az anyagi, pénzügyi és ügyviteli fegyelem, a társadalmi tulajdon védelme, az előírások szigorú megtartása és azok megkövetelése az előjárók részéről.

A beszámolási időszakban ezekben a témákban vegyes kép alakult ki.

Megnyugtató számunkra, hogy az ügyvitel és ügykezelés mulasztásaiból esemény, rendkívüli esemény nem következett be, ügyviteli fegyelmiük megnyugtató képet mutat.

Hasonlóan kedvező a helyzet a pénzügyi fegyelem, a pénzügyi előírások betartása és betartatása terén. A pénzügyi szolgálatok állományának felkészültsége, nagy szakmai gyakorlata és kedvező hozzáállása biztosítéka a társadalmi tulajdon védelmének pénzügyi területen. A költségvetési és pénzügyi fegyelem szilárd, az állomány pénzügyi ellátása szabályozott keretek között biztosított.

Az anyagi fegyelem és a társadalmi tulajdon védelmének érdekében az összességében kedvező képet a károk és hiányok elég magas összege és néhány periférikus terület anyagainak kezelésével és felhasználásával kapcsolatos gondok árnyékolják be.

A vezetés erőfeszítései nyomán bár az utóbbi két évben csökkentek a károk és hiányok, de a beszámolási időszakban bekövetkezett 1,3 millió forintos kiesés hova tovább megengedhetetlen méretűnek minősíthető.

Elgondoloztató, hogy a károk és hiányok terén a páncélos és gépjármű, a ruházati anyagok terén legproblematisabb a helyzet. Ebben közrejátszott fegyelmezetlenségek miatt bekövetkezett nagy értékű gépjárműtechnika tönkretétele, két ruházati szolgáltatónál keletkezett magas összegű hiány.

Kedvezőtlen jelenség és visszaélésre ad módot, hogy szabálytalanságok tapasztalhatók a gépjármű és egyéb javítóanyagokkal és alkatrészekkel való gazdálkodás és felhasználás terén. Nem szabad megengedni, hogy egy ugyanazon személy a beszerző, raktáros és anyagfelhasználó is. Így nem követhető nyomon az anyagfelhasználás és adott a visszaélés lehetősége.

*(Ezt követően az előadó kihangsúlyozta.)*

*Szervezeteink fegyelmi helyzetének megítélésében az előjárók és mi magunk is különleges jelentőséget tulajdonítunk az események és rendkívüli események alakulásának, majd így folytatta:*

Nem csak azért tesszük ezt, mert mögöttük rendszerint a szabályozóktól történő komoly eltérések, bűnös mulasztások, gondatlanság vagy emberi hanyagság húzódik meg, hanem azért is, mert szinte kivétel nélkül minden esetben van okulni való a megelőző munka szempontjából vagy ráírójuk figyelmünket olyan területekre is, melyekre addig nem fordítottunk kellő figyelmet.

Mi nem vagyunk hívei annak, hogy szervezeteinkről az események és rendkívüli események alapján mondjanak vagy mondjunk csak ítéletet, mert ez tévútra vezet, a tényleges eredményeket is igaztalanul elfedheti, de azt sem tesszük, hogy szó nélkül hagyjunk olyan dolgokat, melyben embeerek mulasztása játszik szerepet.

*(Az előadó a továbbiakban számszerűen összehasonlítást tett az események és rendkívüli eseményeket illetően az 1975-80. és 1981-85.-ös időszakra vonatkoztatva. Megállapította, hogy az események 86-ról 48-ra csökkentek, míg a rendkívüli események 55-ről 52-re mérséklődtek csupán. A továbbiakban részletesen szövegezte az eseményekről és rendkívüli eseményekről.)*

A beszámolási időszakban a megtörtént eseményeket vizsgálva megállapítható, hogy azok között a többség baleseti jellegű. Közülük a gépjármű és közlekedési balesetek, a munka és elcsúszások, valamint a sportbalesetek játsszák a meghatározó szerepet.

<i>Esemény összesen</i>	48, ebből
1. Baleset	37
- gk. és közlekedési	17
- sport	8
- munka és elcsúszásos	8
- kiképzési	4
2. Laktanya önkényes elhagyás, önkényes távolmaradás	3
3. Egyéb jellegű	8

Az események összetétele arra hívja fel a figyelmet, hogy az értékelés időszakában nem volt megnyugtató a munka- és balesetvédelem helyzete, a közlekedési morál javítása terén is van mit tenni szervezeteinkben, úgy a szolgálati, mint a magángépjárművek vonatkozásában.

Az MN ÜEK és alárendelt katonai szervezetek személyi állománya által elkövetett *rendkívüli események* szervezetenkénti és jelleg szerinti megoszlása meglehetősen tarka képet mutat.

A tárgyalt időszakban összesen 52 rendkívüli esemény fordult elő, közülük két esetben volt kiemelkedő helytállás. Súlyosságukat jól tükrözi, hogy a cselekmények fele volt bűncselekmény (25 eset). A köztörvényi és katonai bűncselekmények aránya 64-36%.

A bekövetkezett cselekmények 36%-a volt összefüggésben alkohol fogyasztásával. A rendkívüli események 44%-a végződött balesettel, melynek következtében 2 fő sorkatonára életét veszítette.

Sajnálatos módon a cselekmények 12%-a (6 eset) öngyilkossági jellegű volt, mely 1 fő polgári dolgozónk halálát okozta.

A sorállomány körében kedvező változás, hogy 1984-ben és 1985-ben nem volt öngyilkossági cselekmény.

A rendkívüli eseményt elkövetők köre állománycsoportonként is figyelemre méltó. A tiszti és tiszthelyettesi állományhoz kötődik 18%, a polgári dolgozókhoz 10%, a sorállományhoz pedig 60%, két esetben fordult elő ismeretlen tettes általi elkövetés.

Anyagi jellegű vetülete több rendkívüli eseménynek volt. Éppen anyagi és morális jellege miatt kell hogy figyelmeztessen bennünket az 1985. év legsúlyosabb rendkívüli eseménye is, melynek során hivatásos nevéhez is fűződő sikkasztás, gépjármű önkényes elvétele és szervezeteink esetében eddig példátlan módon üzemanyag eladása és nagy mennyiségű ital laktanyába történő becsempészése is szerepelt.

Az elkövetett rendkívüli eseményekről a véletlenszerű tényezők közrejátszását is elismerve megállapítható, hogy szinte minden eset mögött jól felismerhető nemkívánatos dolgok is meghúzódnak. Ha azokat időben észleljük, akkor a többsége megelőzhető lett volna.

Fegyelmi helyzetünket összességében az 1981-től 1985-ig tartó időszakban megfelelőnek ítéljük, olyannak, amely az időnként és helyenként jelentkező gondok ellenére kellő biztosítékul szolgált a mind magasabb követelmények teljesítésére. Az értékelt időszakon belül összességében legkedvezőbb az 1985-ös év volt.

Az állomány magatartása, fegyelmi helyzetének kulcsmutatói az értékelt tervidőszakban megfelelt a szabályzatokban, előjárói parancsokban meghatározott követelményeknek.

Az MN ÜEK és alárendelt katonai szervezetek személyi állományának fegyelmi magatartása mindenkor biztosította a politikai, katonai, szakmai feladatok eredményes végrehajtását, a harcászultsági követelmények teljesítését, az alaprendeltetésből adódó ellátási és kiszolgálási feladatok maradéktalan teljesítését a megnehezedett körülmények között is.

*(A továbbiakban az előadó részletesen szövelt arról a segítségről, melyet a párt-, KISZ- és szakszervezeti szervezetek nyújtottak a katonai vezetés számára a személyi állomány nevelésében, a feladatokra történő mozgósításban, erkölcsi-morális arculatuk formálásában, magatartásuk alakításában. Megköszönve a végzett munkát, kérte a párt- és tömegszervezeteket, hogy a jövőben is segítsék feladataink végrehajtását. Ezt követően a katonai igazságügyi szervekkel történő együttműködésről a következőket mondta.)*

Néhány gondolatot el kívánok mondani a katonai igazságügyi szervekkel történő együttműködésről is.

Úgy ítélem meg, hogy együttműködésünk az ÜEK-nél és alárendeltjeinél egyaránt korrekt és elvszerű. Az együttműködési tervben foglaltak lényegét következetesen végrehajtjuk. A törvényesség fenntartását illetően nagy segítség számunkra a mindenkori konzultáció lehetősége, a folyamatos tájékoztatás, az esetleges ügyeink jogszerű lezárásának segítése, a folyamatosan végzett jogpropaganda munka. Külön kiemelném nyomozótisztjeink következetes felkészítését és szakmai iránítást.

A magam részéről megköszönöm közös ügyünk felelős támogatását, hasonló segítségükkel a továbbiakban is számolunk.

*(Az MN ÜEK és alárendelt katonai szervezetek személyi állománya fegyelmi helyzetének elemzése és a belőle levont következtetések után az MN ÜEK parancsnoka részletesen ismertette az elkövetkezendő évek – közte az 1986-os év – feladatait.)*

Áttekintve fegyelmi helyzetünk 1981–85 közötti időszakra vonatkozó alakulását, számbavéve eredményeinket és gondjainkat, nagy vonalaiban ismerve az előttünk álló feladatokat, a fegyelmi helyzet további javítása érdekében a következő feladatokat határozom meg:

1. A fegyelmi nevelőmunkában a hangsúlyt a fegyelemsértések, az események és rendkívüli események megelőzésére kell helyezni. Ennek érdekében javítani kell a katonai, az eszmei-politikai nevelés színvonalát, komplexebbé és hatékonyabbá tenni a katonafiatalok magatartásának alakítását, javítani a nevelő- és oktatóállomány pedagógiai és didaktikai felkészültségét. Biztosítani a vezetői példamutatást és fedhetetlenséget, a vezető- és nevelőállomány egységes fellépését a nemkívánatos jelenségek ellen.

2. A felkészítés és ellenőrzés hatékonyabbá tételével javítani a 24 órás ór- és ügyeleti szolgálatok ellátásának feszességét. A szolgálatok felkészítéséből és ellenőrzéséből számúzni a sablonos, rutinszerű megoldásokat, a lazaságokat elnéző vezetői magatartást. Minden lehetséges módon és eszközzel emelni a szolgálatok tekintélyét. Lehetőségeinkkel arányosan javítani az őrszolgálat ellátásának feltételeit.

3. Az Egészségvédelmi és Egészségnevelési Bizottságok programjainak végrehajtását támogatva és segítve visszaszorítani az alkoholfogyasztást. Szigorúan fellépni a rendszeres alkoholfogyasztók ellen, kizárni az alkohol laktanyába való bejutását és szigorúan felelősségre vonni a rendelkezéseket kijátszó személyeket.

4. Tovább szilárdítani a társadalmi tulajdon védelmét az anyagi fegyelem javítása révén különös figyelemmel a periférikus, visszaélésre is lehetőséget adó területekre. Eredményesebb tevékenységet kell kifejteni a károk és hiányok csökkentése érdekében, rugalmasabban és jogszerűen eljárni a kártérítés kérdéseiben. Biztosítani az anyagok személyhez kötését és a megőrzési felelősség érvényesülését.

5. Javulást elérni a laktanyát elhagyók felkészítésében és kioktatásában, a laktanyán kívüli magatartásban, az öltözködési és viselkedési kultúrában.

6. A munka- és balesetvédelem szabályainak következetesebb betartásával és betartatásával csökkenteni a baleseti forrásokat, mérsékelni a balesetek bekövetkezésének lehetőségeit. A munkavédelmi szemlék és oktatások igényesebb megtartásával járulunk hozzá a balesetek megelőzéséhez.

Kapjon kiemelt figyelmet a gépjármű és közlekedési balesetek megelőzését szolgáló ráhatás és propaganda munka, különösen a gépjárművezetők körében. Ennek részeként 1986-ban ismételtelen kerüljön sor az intézetek és az MN ÜEK szintjén a KRESZ vetélkedő megtartására.

7. A sorállomány fegyelmi magatartásának javítása érdekében kiemelt figyelem irányuljon a rajparancsnokok kiválasztására és gyakorlatias felkészítésükre; növelni az alegységparancsnokok (szakasz, század) felkészítését az újoncállomány beilleszkedésének tudatos elősegítésében, a beosztottak alaposabb megismerésében, a bonyolult nevelői és oktatói feladatok megoldásában. A nevelési tapasztalatok gyarapítása érdekében jobban fel kell használni az előírt továbbképzéseket, továbbá évenként egy alkalommal kerüljön megrendezésre az MN ÜEK szintű nevelési konferencia az alegységparancsnokok bevonásával. Kizárni annak lehetőségét, hogy az újoncállományt bármilyen bánásmódbeli vagy járandóságban hátrány érje.

8. Tovább javítani az együttműködést a katonai igazságügyi szervekkel. Emelni a jogpropaganda hatékonyságát és visszatartó erejét. Megvalósítani a katonai igazságügyi szervekkel kötött megállapodások előírásait.

9. Eredményesebben használjuk fel a szocialista versenymozgalomban rejlő lehetőségeket a személyi állomány szemléletének formálásában, pozitív tulajdonságai erősítésében, a rend, fegyelem, szervezettség fokozásában, a közösségek fejlesztésében és befolyásának erősítésében.

10. A fegyelmi helyzet javítása érdekében meghatározott feladatok végrehajtásának értékelésére 1986. októberében ismét MN ÜEK szintű fegyelmi értekezletet tartok. Az alárendelt katonai szervezetek ehhez igazodva kiképzési időszakonként egy alkalommal tartsák meg fegyelmi helyzetük értékelését.

*Végezetül az MN ÜEK pk. elrendelte, hogy az alárendelt alegységeknél a fegyelmi helyzet rendszeres értékelésére és a feladatok meghatározására az előírt állománygyűléseken kerüljön sor.*

## A gépjárművek környezetszennyező hatásának mérése a jövőben

Juhász István rendőr főhadnagy  
BM Anyagi és Technikai csoportfőnökség

Az emberiség fejlődésének történetében meghatározó jelentőségű ipari forradalomtól kezdődően – szinte egyidejűleg – megjelentek azok az ipari melléktermékek is, amelyek a természettől idegen voltak miatt káros hatásukkal veszélyeztették a környezetet.

Kedzetben úgy tűnt, hogy a természet regenerálódó képességét az ipari hulladékok nem befolyásolják, azonban több állat- és növényfajta teljes kipusztulása *mindjobban felhívta a figyelmet a viaszto képre*: az emberi faj fennmaradása, léte forog veszélyben.

A probléma súlyosságához viszonyítva igen lassan, különböző önös érdekektől akadályozva, megindult ugyan egyes károsító hatások ellen a védekezés, azonban a környezetvédelem tulajdonképp csak jóval a II. világháború után, a nukleáris robbantások okozta félelemtől is hajtva nyert polgárjogot.

Századunk egyik nagy vívmánya – a természetes anyagok pótlását, helyettesítését biztosító – szintetikus előállítású „műanyagok” megjelenése tovább rontotta ezt a helyzetet. Előállításuk környezetszennyező hatásán túl további szennyező hatás, hogy a felhasznált vagy hulladék anyagokat a természet már többé nem képes elbontani.

Napjainkban – jól érzékelhetően – a természet oltalma több irányú feladatot jelent: a különböző nyersanyagok kitermelésétől, feldolgozásától egészen az elhasznált és hulladék anyagokig az ember felelőssége, hogy jóléte ne legyen léte veszélyeztetője.

Az iparosodás nagy vívmánya a motorizáció is, amely már a mai ember nélkülözhetetlen elemévé nőtte ki magát.

A motorizáció – Watt gőzgépétől a Vénusz rakétáig – egy állandóan felfelé ívelő, dinamikus, más iparágakra is húzóerővel bíró fejlődésen ment keresztül. Ez az új „*lételem*” az ember és a természet számára kellemetlen következményeket is jelentett. A belsőégésű motorokkal, e csodálatos szerkezetekkel együtt egyszerre több károsító tényezőt kellett elviselni: zajt, a füstöt és egyéb, nem látható égéstermékét.

A motorok tökéletesítésével párhuzamosan az üzemanyagok műszaki jellemzőit, köztük a kompresszió tűrőképességet különböző anyagokkal befolyásolják. Az e célra alkalmas egyik vegyület például: az *olomtetratit*. Ez az éghetetlen benzinadalék a motorból a kipufogórendszeren keresztül távozik. Így évek során több tonna ólom kerül finom eloszlásban a levegőbe, a növényzetre, a talajba, ami közvetlenül és közvetve is komoly károsodást okozhat minden élő szervezetben.

Ismeretes, hogy épp a közelmúltban mutattak be olyan, a kipufogócsőbe építhető katalizátort, amely a szennyezést lényegesen csökkenti. Ugyancsak e probléma megoldást célozzák az olyan adalékanyagok alkalmazására tett lépések, amelyek kevésbé veszélyesek a környezetre.

A tüzelőanyag adagoló szerkezetek beállítási hibái miatt – úgy benzinnel, mint a gázolajjal működő járműmotoroknál – a nem tökéletes égés jól érzékelhető kísérő jelensége a füstölés, amely kedvezőtlen időjárási körülmények mellett, különösen a nagyvárosokban okoz „*smog*”-ot!

Az a törekvés, hogy legalább az elkerülhetetlen szennyezés minimális szinten legyen tartható, igényli a káros anyagok mennyiségének korlátozását, mérésekkel történő ellenőrzését, a mérési eljárások leírását, illetve megbízható végrehajtását.

Magyarországon a gépjárműmotorok megengedett környezetszennyezési értékeit a 23/1975. KPM sz. rendelet előírásai tartalmazzák.

*Ezek szerint:*

- Az Ottó rendszerű motorral működő gépkocsi által kibocsátott kipufogógáz szénmonoxid tartalma sem a motor üresjáratú fordulatszámán, sem a maximális fordulatszámán 60%-ánál a 4,5 térfogat százalékot nem haladhatja meg. A motor kartergázt a szabadba nem bocsáthat ki.

- A dízel rendszerű motorral működő motoros jármű által kibocsátott kipufogógáz korom tartalma az 550 mg/m<sup>3</sup>-t nem haladhatja meg. (Ez K=3 értéknek felel meg.)

- A motoros jármű által keltett zaj nem haladhatja meg szgk. esetén a 82 dB értéket.

A rendeletben előírt értékeket a gépjárművek időszakos műszaki vizsgáztatásakor az autófelfügyeletek mérik, ellenőrzik. Környezetünk megóvása és a környezetszennyezettség alacsony szintre szorítása érdekében célszerű, ha a forgalomban részt vevő járművek nemcsak a műszaki vizsgáztatásakor, hanem folyamatosan is megfelelnek az előírásoknak. Ennek a törekvésnek kezdeti lépése az, hogy a jövőben közutakon a rendőrségnek az egyéb közlekedésbiztonsági ellenőrzéseken túl, műszeres mérést is lesz módja végezni ilyen célzattal.

A Belügyminisztérium - e sajátos feladatköréből eredően - fejlesztést kezdeményezett a Csepel Művek HITEKA Gyáránál egy olyan komplett műszer kialakítására, amely gyorsan, megbízhatóan, a szubjektív beavatkozás kizárásával a környezetet károsító jellemzők mérését, írásos kiértékelését elvégzi.

A fejlesztés eredményesen befejeződött, a KKM-500 típusjelű, közúti környezetszennyezettséget mérő műszer közúti próbahasználata hamarosan megkezdődik.

*A műszer ábrái felhívásait az 1. ábra mutatja be.*

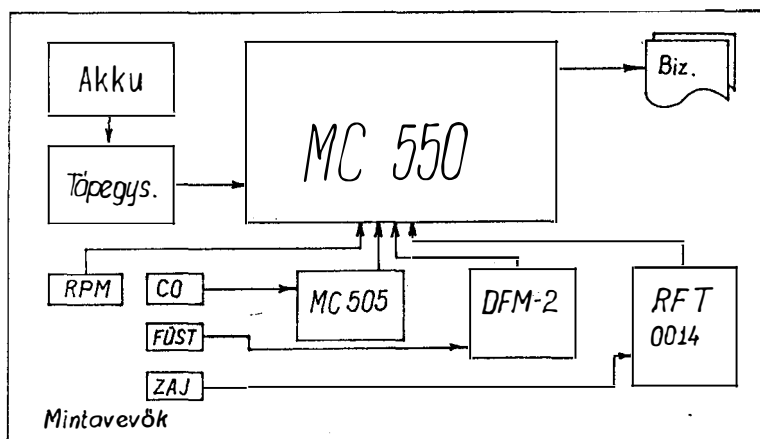

*1. ábra KKM-500 ábrája*

*Mérőrendszer részei:*

központi egység	ELKON MC550
CO mérő	ELKON MC505
füstölésmérő	DFM-2
zajszintmérő	RFT-0014



A mérőrendszer központi egységének működése kizárja, hogy a mérést végző személy a mérési eredményt befolyásolhassa, illetve ellenőrzi, hogy a mérések csak az előírt körülmények között történhessenek meg.

A mérés eredményei sorszámozott, dátummal ellátott minden szükséges adatot tartalmazó formában, két példányban kerülnek kinyomtatásra. A szolgálat befejeztével a jó és rossz eredményt adó mérések számai statisztikusan kinyomtathatók, a készülék nullázható.

A központi egység (típusjele ELKON MC 550) minden bekapcsolásnál öntesztelést végez, a kezelési hibát automatikusan kijelzi és nyomtatásban utasítást ad a helyes kezelésre.

Működése a 11,5–13,2 Voltos feszültségtartományban megbízható. A vizsgált gépkocsi motorjának fordulatszámát 0–9990 fordulat/perc értékhatáron belül méri.

*A batósági mérés alkalmával a következő méréseket végezheti:*

CO, - és fordulatszám-mérés;

CO,- fordulatszám- és zajszintmérés;

füstölésmérés maximumérték figyeléssel;

zajszintmérés maximumérték figyeléssel.

A központi egységhez csatlakozó ELKON MC 505 jelű mérő műszer a benzinüzemű gépjármű porlasztójának gazdaságos és a környezetszennyezés szempontjából optimális beállítását képes ellenőrizni különböző fordulatszám tartományokban.

*A benzinüzemű gépjárművek porlasztóival szemben támasztott követelmény:*

A motor változó benzin–levegő keverési arányának és e keverék megfelelő mennyiségének biztosítása a motor különböző üzemi körülményei között. Ez a követelmény kiegészíthető azzal, hogy a motorból minél nagyobb teljesítmény legyen elvezethető és minél gazdaságosabb körülmények között.

*E bonyolult feladatnak a porlasztó akkor felel meg a legjobban, ha:*

– felesleges üzemanyagfogyasztás nélkül az egyenletes alapjárat eléréséhez üres járatban viszonylag dús keveréket szállít a motornak;

– részterhelésnél a motor által megkövetelt keverési arányt a legjobb fajlagos fogyasztás mellett biztosítja;

– hirtelen terhelésnél az átmeneti keverékképzési zavarokat kiegyenlíti vagy megszünteti;

– teljes terhelésnél a legnagyobb teljesítmény elérése céljából a megfelelő keverési arányt adja.

A porlasztó beállításánál tehát ügyelni kell a vele szembeni bonyolult elvárások optimális és a környezetszennyezés tekintetében is elfogadható értékek elérésére.

A beállítás megfelelősége céljából a motorokat alapjáraton és a maximális fordulatszám 2/3-nál ellenőrizni kell. E tartományokon a kibocsátott CO-tartalom nem lépheti túl a 4,5 térfogatszázalékot.

A kipufogógáz CO-tartalmának meghatározására a gyakorlatban több eljárás ismert. Ezek lehetnek pl., a hővezetőképesség értékelése, az égéstermék utólagos oxidációja, illetve a kipufogógáz infraszugár-abszorpcióján alapuló mérések.

Az MC 505 jelű műszernél az infraszugár-abszorpcióján alapuló módszert alkalmazták. E gáz-elemzők működése azon alapul, hogy a kipufogógázban levő komponensek infraszugárzási tartományban egymástól eltérő abszorpcióval bírnak.

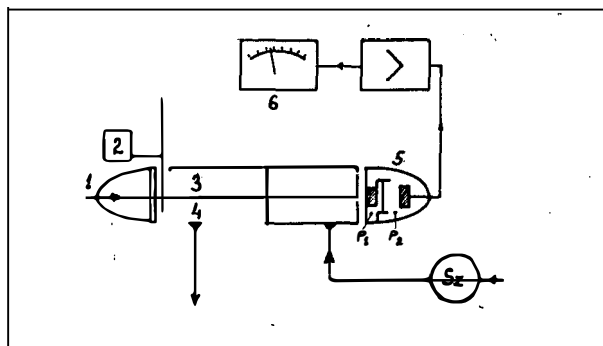

2. ábra. Infra abszorpciós CO mérés vázlatja

- |                         |                             |
|-------------------------|-----------------------------|
| 1. Infraszugárzó        | 4. Mérőkamra kipufogógázzal |
| 2. Forgó blende         | töltve                      |
| 3. Összehasonlító kamra | 5. Érzékelő                 |
| semleges gázzal töltve  | 6. Kijelző műszer           |

A műszer működése a 2. ábra alapján a következő:

A két geometriailag azonos méretű, különböző gázzal (3,4) töltött kamrán a forgó blendével szaggatott infraszugárzás energiája halad át. A két kamrában az energiaelnyelés a bennük levő gázok abszorpciójától függően különböző. A két kamrát elválasztó igen érzékeny membrán az abszorpcióval arányos felmelegedésből eredő nyomáskülönbséget érzékeli. A membrán kitérése - mint elmozdulás - kapacitív úton analóg vagy digitális módon megjeleníthető.

A műszer mérési tartománya 0-8 tf %-ig terjed. A kalibráció beépített kalibátorral 4,5 tf %-értékben történik. A mérési idő a bemenettől mérve 5 secundum. A mérési hiba 5%-ot nem haladhatja meg. A tápfeszültségnek 11,5-13,2 V tartományon belül kell elhelyezkednie.

A központi egységhez csatlakoztatható a DFM-2 típusú műszer, amely a dízel motorok kipufogó gázainak vizsgálatára szolgál. A kipufogó gáz korom tartalmának mennyisége jellemző az üzemanyagadagoló beállításának helyességére.

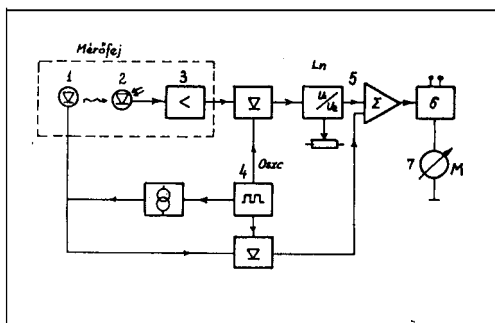

3. ábra. Dízel füstölésmérő vázlatja

- |                         |                             |
|-------------------------|-----------------------------|
| 1. Fénykibocsátó egység | 4. Oszcillátor              |
| 2. Fényérzékelő         | 5. Tartó-követő jelválasztó |
| 3. Előerősítő           | 6. Kijelző egység           |

A műszer működése a Lambert-törvény összefüggésének felhasználásán alapul, amely szerint

$$I = I_0 e^{-Kl}$$

$I_0$  - a beeső fénysugár fényerőssége;

$I$  - áthaladó fénysugár fényerőssége;

$K$  - elnyelési tényező;

$l$  - optikai út hossza.

A dízel motor kipufogógáz korom tartalmának mennyiségére a „ $K$ ” elnyelési tényező jellemző érték.

Az elvi működés a következő:

A fénykibocsátó kiinduló fény a füstgázokon áthaladva az érzékelő fotodiódákra jut. A fotodiódán keletkezett elektromos jelváltozás az erősítő egységen keresztül a jelfeldolgozó értékelőbe kerül. A kiértékelő közvetlen az elnyelési tényezőt jeleníti meg pillanatnyi érték vagy maximális füstölési érték formájában, a készüléken levő kapcsoló állásától függően.

A DFM-2 füstölésmérő készülék tápfeszültség igénye 12 V, mérési tartománya 0 és 5 K érték között van. A mérések során a beállítási érték időigénye 0,2 secundum. Működési hiba nem haladja meg a 0,2 K értéket.

Az alpműszerrel szemben támasztott azon követelmény, hogy a gépjárművek által keltett zaj meghatározására is alkalmas legyen, összefügg a 23/1975. KPM számú rendeletben foglaltak betartásának igényével.

A zajmérő készülékek mérőátalakítója egy nagy érzékenységű kondenzátor-mikrofon, amelyről a zaj okozta változó vagy átlagolt stb. jelet elvezetik és megfelelő erősítés után megjelenítik.

A mért frekvencia tartománya általában 10 Hz-től 20 kHz-ig, a mért hangnyomás tartománya 50-140 dB-ig terjed, több mérési intervallumra osztva.

(Ismertebb készülékek RFT-0014, ROHDE-SCHWARZ ELT 2. BRUEL et. KJAEK 2213 típ.)

A KKM 550 típusú környezetszennyezettséget mérő műszer központi egységéhez az RFT-0014 típusú zajsztimmérő csatlakoztatható. A készülék által mérhető frekvenciatartomány 31,5 Hz-től 8 kHz-ig, a hagyományos mérési tartománya pedig 35-től 140 dB-ig terjed. A készülék tápfeszültsége 9 V.

A KKM 500 jelű komplett mérőrendszer csatlakozó egységeivel együtt a közlekedési rendőri szolgálatnál a LADA 1200 típusú gépkocsiban szállítható.

A központi egység a mérési művelet során a gépkocsi csomagtartójában marad, míg a csatlakozó mérőműszerek a méréstől függően kerülnek használatba.

A fejlesztés technikai kivitelezője a Híradástechnikai Gépgyár lelkes, nagy szakértelmű kollektívája.

A leírt KKM 500 típusjelű mérőrendszer fejlesztése, majd az országosan kiterjeszthető közúti joghatásos mérés bevezetése az Országos Környezet- és Természetvédelmi Hivatal, valamint a Belügyminisztérium szoros együttműködésével valósul meg. E hármas együttműködés eredményeként a jövőben a rendszeres közúti ellenőrzés egy fontos összetevője lesz a KKM 500 műszerrel végrehajtott objektív mérésorozat, amely távlataiban nemcsak a gépjárműmotorok jobb beállítását eredményezve az energiahordozók gazdaságosabb felhasználását segíti majd elő, hanem ezzel együtt a természet védelmét is szolgálja fogja.

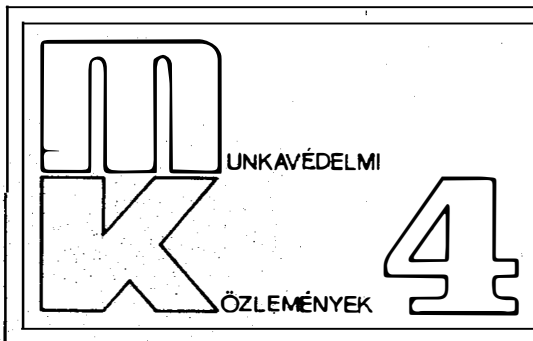

*Összeállította a HM MN Pénzügyi Szolgálatfőnökség  
Baleset-elhárítási és Munkavédelmi Osztálya*

## **Tartalom:**

- 1. Tájékoztató a zajvédő fültok néphadseregi alkalmazásához**
- 2. Segédlet a sorállományú katonák munkavédelmi oktatásához (folytatás)**

### **1. Tájékoztató a zajvédő fültok néphadseregi alkalmazásáról**

Korunk nagyarányú műszaki fejlődésének sajnálatos kísérője az egyre növekvő zaj. Az iparosodott országokban a zaj mindenütt jelen van: a munkahelyeken, a közlekedésben, a lakásokban. A megengedettnél nagyobb zaj súlyos hallászavarokat okoz. A zajártalom okozta tartós halláskárosodás gyógyítása az orvostudomány jelenlegi gyakorlata szerint nem lehetséges, ezért a megelőzésre kell nagy gondot fordítani. A megelőzésnek a műszaki és anyagi lehetőségek függvényében több módja van. Egyik lehetséges megoldás a zaj elleni védekezés eszközeinek használata.

Néphadseregünkön belül is több olyan szolgálati hely van, ahol az állomány tagjai zajártalom következtében esetlegesen halláskárosodást szenvedhetnek. Ezek részére – már több éve – speciális, zaj ellen védő vattát, illetve zaj ellen védő fül dugókat biztosítanak. Újabb előrelépést jelent, hogy a 069/1975. (HK 8.) MNVKF sz. intézkedés 5. pontjában kapott felhatalmazás alapján az MN pénzügyi szolgálatfőnök és az MN egészségügyi szolgálatfőnök – az érintett főnökségek egyetértésével – intézkedést hozott a zajvédő fültok néphadseregi használatba vételéről.

1986. I. félévével kezdődőleg zajvédő fültok kerül kiadásra a hivatásos és továbbszolgáló állomány azon tagjai részére, akik zajártalmas beosztásban teljesítenek szolgálatot. (A zajártalmas beosztások jegyzékét az említett MN PÜSZF-MN EÜSZF intézkedés melléklete tartalmazza.) A védőeszközök beszerzésének rendjét, a beszerzés és elosztás ütemezését, a készletek lépcsőzését, tárolását, valamint az ellátás, nyilvántartás és elszámolás rendjét az MN Ruházati Szolgálatfőnökség határozza meg.

A zaj elleni egyéni védőeszközök eddigi használatával kapcsolatban időnként előforduló mulasztások, lazaságok követelik, hogy újólag felhívjuk a figyelmet a már biztosított egyéni védőeszközök szükség esetén történő következetes, szakszerű használatára, illetve annak megkövetelésére. A zajvédő fültok következetes, szakszerű használatának biztosítása érdekében az érvényben levő kiképzési, üzemeltetési előírások (KÁBESZ 758. pont) esetleges kiegészítésére a hatóságilag illetékes főnökök intézkednek.

## **2. Segédlet a sorállományú katonák munkavédelmi oktatásához (folytatás)**

A következőkben a laktanyán kívüli közlekedés, valamint az eltávozás és a szabadság ideje alatti általános előírásokat ismertetjük.

### *A laktanyán kívüli közlekedés általános előírásai*

A katonák az elhelyezési körletet (szolgálati helyüket, munkahelyüket) magáncélból csak az arra illetékes eljárójuk engedélyével kilépés, kimenő, kimaradás, eltávozás, szabadság címén hagyhatják el. Az elhelyezési körletből távozó katona valamilyen módon részvevője lesz a közlekedésnek.

A közlekedés minden részvevőjére érvényes, hogy a közlekedésben – járművel vagy gyalogosan, közúton vagy közúton kívül – részt venni csak körültekintően, a forgalom indokolatlan megzavarása nélkül, a közlekedési szabályok betartásával szabad, felkészülve a váratlan veszélyhelyzetek elhárítására.

A gyalogosokra a következő előírás vonatkozik:

A gyalogosnak a járdán, ahol pedig járda nincs, a leállósávon, az útpadrán vagy a kerékpárúton kell közlekednie. Ha az úton sem járda, sem leállósáv, sem kerékpárút nincs (vagy az állapota miatt nem járható) a gyalogosoknak az úttest szélén egy sorban kell haladniuk, éspedig lakott területen kívül az úttest menetirány szerinti bal oldalán, tehát az ott közlekedő járművekkel szemben.

A gyalogos az úttesten a kijelölt gyalogátkelőn mehet át. Ha a közelben – kb. 50–60 m távolságban – kijelölt gyalogátkelő nincs, akkor át lehet menni lakott területen levő főútvonalon az útkereszteződésnél, a menetrend szerint közlekedő jármű megállóhelyénél levő járdaszívet és az ahhoz közelebb eső járda között, lakott területen kívüli főútvonalon és minden mellékútvonalon bárhol, de csak a legrövidebb áthaladást biztosító irányban.

A Szolgálati Szabályzat az elhelyezési körleten kívüli magatartásra vonatkozóan a következőket határozza meg:

„Utazásra való igénybevétel céljából a katonának tilos gépjárművet megállítani.” Akadnak akik figyelmen kívül hagyva ezt a tiltó rendelkezést időnyerés céljából meggondolatlanul vállalják a szabályszegést és „stop” kocsival akarják utcéljukat elérni.

Ugyancsak fontos tilalmat fogalmaz meg a Szolgálati Szabályzat következő rendelkezése: „A honvédek és tisztesek (továbbszolgálók kivételével) sem a katonai objektum területén, sem a helyőrségben (állomáshelyen) – az ott lakók kivételével – saját kerékpárt és gépjárművet nem tarthatnak.” Ennek a tilalomnak alapvető célja, hogy megóvja a vezetési gyakorlatból kiesett katonákat a baleseti veszélyektől és egyéb szabálytalanságok elkövetésétől. Nem szabad figyelmen kívül hagyni, hogy ha valaki hosszabb ideig nem vezet gépjárművet, csökken a vezetési készsége, figyelmének egy részét a gépjármű kezelése vonja el és kevesebb figyelmet tud fordítani a forgalmi helyzetekre, kevésbé tudja elkerülni a baleseti veszélyeket.

Eltávozás, szabadság alkalmával haza, illetve visszautazásra a katonák túlnyomó többsége a vasutat veszi igénybe. Az utazás során az utazásban részt vevők nem mindig gondolnak a vasúti közlekedés baleseti veszélyeire. A figyelmetlenség, fegyelmezetlen magatartás, a túlzott alkoholfogyasztás különösen súlyos következményekkel járhat utazás közben. A kulturált magatartás nemcsak alapvető emberi, hanem biztonsági követelmény is. Ezt fejezi ki az az eljárás, amely szerint a katona utazás során és az azt közvetlenül megelőző időben – ha számára ezt más szabály nem tiltja – szeszes italt csak olyan mértékben fogyaszthat, hogy az alkoholos befolyásoltságot ne okozzon.

A vasúti utazásban részt vevők részére a pályaudvarokon a vonatok megközelítéséhez biztonságot nyújtó utak, aluljárók állnak rendelkezésre. Vasúti vágányok között illetékteleneknek közlekedni, tartózkodni tilos. Álló szerelvények előtt vagy mögött, a síneken áthaladni csak abban az esetben szabad, ha az áthaladás veszélytelensége egyértelműen biztosított. Szerelvények alatt, között semmilyen körülmények között nem szabad áthaladni. Tilos a sínkoronára és a váltók közé lépni.

A vasúti utazás egyik veszélye közé tartozik a vonatra történő fel-, illetve arról leszállás. Jellemző a balesetek súlyosságát, hogy mozgó vonatra való fel-, illetve arról leugrás következtében történő baleseti sérülések közül minden hatodik halálos kimenetelű. Utazás során tilos: mozgó járműre fel-, vagy arról leugrani; megállás előtt az ajtót kinyitni; a járműnek utazásra ki nem jelölt részén utazni.

Mindig úgy induljanak el otthonról az állomásra, hogy kellő időben ériék el a menetrend szerint induló vonatot. Ha mégis lekésték az indulási időt vagy a vonatban elaludtak és nem tudtak időben leszállni, szabálytalan fel- vagy leugrással ne kockáztassák testi épségüket.

#### *Magatartás eltávozáson, szabadságon*

A katona kimaradás, eltávozás, szabadság ideje alatt is tartózkodjon minden olyan cselekedettől, ami sérti a katonák számára meghatározott magatartási normákat. Magatartásukban ne válják uralkodóvá, hogy a szabadság, eltávozás óráiban „mindent” szabad csinálni, vagy mindent „pótolni” kell amire a katonai élet kötöttségei miatt nem volt lehetőség, mert az könnyen vezethet balesethez, jöveteletlen következményhez.

Eltávozás, szabadság ideje alatt a rokonok, barátok, volt munkatársak gyakran köszöntik szeszes itallal a hazatért katonát. Ebben nincs is baj amíg mértéktartóan történik. Akadnak azonban olyanok is, akik nem tudják hol a határ és ittasan, katonához méltatlanul viselkednek. Ez önmagában is baj és különösen azzá válik, ha a katona ittasan, jogszabályba ütköző cselekményt követ el. Ez leggyakrabban az ittas járművezetéssel valósul meg. Szigorúan be kell tartani a KRESZ azon előírásait, miszerint járművet az vezethet, aki a vezetési képességre hátrányosan ható szerbefolyása alatt nem áll, és szervezetében nincs szeszesital fogyasztásából származó alkohol. E szabály megszegése mellett, hogy az ittaság fokától függően vétségnek, illetve bűncselekménynek minősül egyben a katonai, az állampolgári fegyelem súlyos megsértése, a közlekedésben részt vevők életének, biztonságának felelőtlen veszélyeztetése. Ittasan ne üljenek soha volán mögé, ne vállalkozzanak semmilyen jármű vezetésére.

A kötetlen szabadidő eltöltéséhez hozzátartozik az otthoni, házkörüli segítség is, ami ha az otthoniak rászorulnak a segítségre, akkor erkölcsi kötelesség is. Ilyenkor sem szabad megfeleledkezni azonban arról, hogy csak olyan munkák elvégzésére vállalkozzanak, amihez a szükséges szakismerettel rendelkeznek. A kontárkodás, még ha jószándékú is, tele van veszélyekkel.

A természetes vizeken (folyókban, tóban, patakban) fürödni az előírt biztonsági intézkedések mellett, az erre kijelölt egészségügyi szempontból rendszeresen ellenőrzött helyen is csak akkor szabad, ha a víz hőmérséklete legalább 18 °C. Fürdésre ki nem jelölt szabad folyóvizekben, tavakban ne fürödjének. Ne ugorjanak felhevült testtel a vízbe, kerüljék a fejesugrást ha nem győződtek meg annak veszélytelenségéről. Betegen, ittasan, fáradtan kerüljék el a szabadvízi fürdés minden formáját.



## FOLYÓIRATSZEMLE

### **Az ország gazdasága és a fegyveres erők hadtápra a háború éveiben**

*Írta:* Sz. K. Kurkotkin, a Szovjetunió marsallja,  
a Szovjetunió Hőse

*Megjelent:* a „Vojennaja Mysl” 1985. évi 4. számában

A Szovjetunió győzelme az imperializmus előretolt osztaga, a hitleri Németország és csatlósai felett nemcsak politikai és katonai, hanem gazdasági győzelem is volt, melynek alapját képezte a szocializmus tökéletesebb gazdasági rendszere, amely biztosította az anyagi és élőerő tartalékok céltudatos és hatékony felhasználását.

„A kivívott győzelem – állapította meg M. Sz. Gorbacsov elvtárs – nemcsak fegyvereink diadala volt. Ez szocialista rendünk, gazdasági és politikai rendszerünk, ideológiánk és erkölcsünk győzelme volt.”<sup>1</sup>

A Szovjetunió Kommunista Pártja és a szovjet kormány – a fenti előnyökre támaszkodva és azon lenini végakarattal teljes összhangban cselekedve, miszerint az ország komoly gazdasági felkészítése nélkül korszerű háborút vívni lehetetlen – kitartó munkával felkészítette az országot az imperialista agresszió visszaverésére. A szovjetek országa védelmi képességének erősítéséhez, a hadigazdaság megteremtéséhez szilárd előfeltételt jelentettek a szovjet népnek a háborút megelőző öt éves tervek éveiben elért kiemelkedő gazdasági sikerei. Az egyre fokozódó háborús veszély helyzetében rendkívül fontos helyet kapott a háború utáni pusztulás és műszaki lemaradás felszámolása, számos új, a népgazdaság és a honvédelem számára elengedhetetlenül szükséges termékfajta gyártásának beindítása.

A Szovjetunió már a második öt éves terv végére páratlanul rövid idő alatt a világon a második, Európában pedig az első helyre került az ipari termelés volumenét tekintve. Pontosán ez a „csoda” – amelyről oly sokat cikkeztek akkoriban és a háború utáni időkben a nyugati sajtóban – volt ékes bizonyítéka az új rend elvitathatatlan előnyeinek. A Szovjetunió iparának struktúrájában lényegesen megnőtt a gépipar és a fémfeldolgozó ipar részaránya. Viharos ütemben fejlődött a szerszámgépipar, az energetikai és közlekedési gépipar, a traktorgyártás, a gépkocsi- és repülőgépgyártás. Jelentős sikereket értek el a népgazdaság más ágazataiban is. Sikerült felszámolni függőségét a berendezések, a nyers- és alapanyagok importjából, aminek óriási jelentősége volt, hiszen az ország ellenséges kapitalista környezetben élt.

<sup>1</sup> „Pravda”, 1985. február 21.

A szocialista iparosítás gyökeresen megváltoztatta a mezőgazdasági termelés műszaki-anyagi bázisát. A kolhozrendszer győzelmével nagymértékben erősödött a munkás-paraszt szövetség mint a politikai egység alapja és mint a Szovjetunió gazdasági és védelmi ereje növelésének hatalmas tényezője. Ezt elősegítette a kultúra, az oktatás, a tudományos és technika területén végbe-  
menő viharos ütemű fejlődés.

A Szovjetunió Kommunista Pártja és a szovjet kormány a gazdaságpolitikában abból indult ki, hogy a népgazdaság fejlesztésének érdekeit helyesen kell összehangolni a hadigazdasági potenciál létrehozásának feladataival. A nemzetközi helyzet kiéleződése és az imperializmus részéről fenyegető háborús veszély fokozódása arra kényszerítette a Szovjetuniót, hogy szorgalmazza a hadiipar fejlesztését. Az országban új, honvédelmi rendeltetésű üzemek épültek, a meglévő vállalatokat pedig rekonstrukciónak vetették alá. Az így kialakult körülmények között a hadiipari termelést az eddiginél nagyobb ütemben kellett fejleszteni. Nos, ez az amiért a második öt éves terv éveiben az egész ipari termelés volumene a 2,2-szeresére, a hadiipari termelésé pedig a 3,9-szeresére növekedett.

A hadiipar gyorsított ütemű fejlesztésének irányvonala különösen jól nyomon követhető volt a harmadik öt éves tervben, amit a második világháború lángjának hazánk határaihoz való közeledése motivált. A párt és a kormány az erőteljes intézkedések és rendszabályok egész rendszerét valósította meg a hadiipari termelés méreteinek növelése, a fegyverzet és a harci technika minőségijavítása érdekében.

Az 1939-ben – a Szovjetunió Kommunista (bolsevik) Pártja Központi Bizottságának határozata alapján – a Hadiipari Népbizottságot négy önálló népbizottságra osztották fel: a repülőgépipari, a fegyverzeti, a lőszergyártási és a hajógyártási népbizottságra. Intenzíven folyt az akkori idők korszerű harci technikájának kifejlesztésével kapcsolatos munka. A háború előtti években új típusú, közöttük a sok dicsőséget szerzett T-34-es és KV-1-es harckocsik, JAK-1, MIG-1, LAGG-3, IL-2, PE-2 repülőgépeket gyártottak, kifejlesztették az M-13-as sorozatvetőt, vagyis a híressé vált „Katjusát”. Repülőgépiparunk és a szovjet harckocsigyártás termelési kapacitása 1941 nyarára csaknem másfélszeresével haladta meg a hitleri Németország hasonló kapacitásait.

Minden lehetségest megtettek a gazdaság életképességének fokozására. E célból gyorsan létrehozták a másik nagy hadiipari bázist az ország keleti részén (a háború kezdetekor már itt volt az összes hadiipari üzemeknek csaknem egyötöd része). Az új üzemek építésénél már számoltak a háborús termelésre történő áttérés lehetőségével.

Feszített munkát végeztek a legfontosabb hadászati anyagok szükséges tartalékainak felhalmozása érdekében. Csak 1939. januárja és 1941. januárja között az állami tartalékok és a mozgósítási készletek az alábbiak szerint növekedtek: nyersvasból az ötszörösére, hengerelt áruból a kétszeresére, rézből több mint a kétszeresére. Ugyanezen idő alatt több színesfém gyártása is megnövekedett: ón – 1,8-szeresére; alumínium – 2,6-szeresére stb. Az élelmiszerkészletek a szovjet fegyveres erők 4–6 havi szükségletét tudták kielégíteni.<sup>2</sup>

A háború előtti években nagy figyelmet fordítottak a közlekedés fejlesztésére, a káderképzésre és más, sürgős megoldást igénylő kérdésekre.

Magától értetődik, hogy a hadigazdasági felkészítés az ország életének, az állam működésének számos területét érinti és mindenképp előtréteget a hadseregfejlesztés igényeit, a fegyveres erők további tökéletesítésének, állandó harcászati készenlétben tartásának szükségességét. A hadsereg és a flotta technikai rekonstrukciója megnövelte a katonai szükségletek méreteit, bonyolulttá tette annak struktúráját és fokozta intenzitását. Emiatt kibővült a csapatok és flottaerők hadműveletekben való hadtápbiztosításának terjedelme és bonyolulttá vált maga a hadtápbiztosítási folyamat.

<sup>2</sup> Szokorin A. I.: Velikaja pobjeda naroda i armiji, Moszkva Vojenizdat, 1984. 19-20.



A háború előtti években a szovjet hadtudomány előre látta, hogy a közelgő második világháború haditevékenységeit rendkívül nagy dinamikával fogják végrehajtani; nagymértékben megnövekszik a méretük, a hadászati és hadművelleti feladatok sikeres megoldása pedig csupán az összes haderő- és fegyvernem részvételével lehetséges. Mindez a maga nemében újabb követelményeket támasztott a fegyveres erők hadtápjával szemben. Intézkedéseket, rendszabályokat fogantatosítottak a különböző hadtáptagozatok technikai ellátottságának fokozására, fegyver- és harci technika-készleteket, lőszer-, üzemanyag-, élelmiszer- és más anyagi eszköz-készleteket hoztak létre. Tovább tökéletesítették a hadtáp összetételét és szervezeti felépítését, a csapatok és flottaerők harcokban és hadműveletekben történő hadtápbiztosításának szervezési elveit. Ezt a munkát intenzíven és minden irányban végezték.

A fasiszta Németország Szovjetunió elleni hitszegő támadása azonban nem tette lehetővé, hogy teljesen befejezzék a Vörös Hadsereg hadtápjá korszerűsítésének, felszerelésének, szervezeti felépítése további tökéletesítésének folyamatát. A hadművelletnek, különösen a háború kezdeti időszakának tapasztalatai megmutatták, hogy a hadtáp nem volt teljes mértékben felkészülve a hadra kelt hadsereg ellátására, lassan bontakozott szét, a mozgósítás során a népgazdaságból átadott technikai eszközök tekintélyes része alkalmatlan volt a harci alkalmazásra. A hadtápszervek - elégtelen mozgékonyaságuk következtében - gyakran lemaradtak a csapatoktól.<sup>3</sup> Seregtesteinknek és magasabbegységeinknek gyakran lényegében szállító és egészségügyi egységek, továbbá más hadtápegységek és intézetek nélkül kellett visszaverniük a fasiszta csapásmérő csoportosítások támadását.

A háború kezdeti időszakában jelentkező nehézségek, a helyzetben végbemenő nagymérvű változások, a csapatok tömeges átcsoportosításai, a haditevékenységek igen nagy térbeli kiterjedése szükségessé tette a hadtápszolgálati ágak azon tevékenységének nagyobb fokú összehangolását, amelyet azok a csapatok mindennemű ellátása érdekében fejtenek ki.

E célból a hadtápszolgálati ágak minden erőfeszítését egységes vezetés alatt kellett összpontosítani. A politikai és katonai szervek érvényt szereztek V. I. Lenin azon útmutatásának, miszerint a háborúban a siker elengedhetetlenül szükséges feltétele az egységes vezetés (parancsnokság) „és a szocialista köztársaságok erővel és erőforrásaival való rendelkezés legszigorúbb központosítása, különösen az egész katonai ellátási apparátussal, továbbá a vasúti közlekedéssel való rendelkezése, hiszen ez utóbbi a háború olyan igen fontos anyagi tényezője, amelynek nemcsak a hadműveletek végrehajtása szempontjából, hanem a Vörös Hadsereg ellátása szempontjából is elsőrendű jelentősége van. . .” (Összes Művei, 38. kötet, 390. oldal.)

A múltbeli tapasztalatok általánosítása és a Nagy Honvédő Háború első heteiben folyó hadtáptevékenység elemző vizsgálata alapján a Szovjetunió Kommunista (bolsevik) Pártjának Központi Bizottsága, a Szovjetunió Népbiztosok Tanácsa és az Állami Honvédelmi Bizottság határozatot hozott a Vörös Hadsereg hadtáp-csoportfőnökségének átszervezéséről és központosításáról. Létrehozták a Vörös Hadsereg hadtáp-főcsoportfőnökségét, a frontoknál és hadseregeknél működő hadtáp-csoportfőnökségeket (hadtáp osztályokat), rendszeresítették a Vörös Hadsereg hadtáp főnöki beosztást, valamint a front és hadsereg hadtáp főnöki beosztásokat. Első hadtáp főnökké, egyben honvédelmi népbiztos helyettesévé a jeles szervezőt és tapasztalt katonai vezetőt, A. V. Hrulev hadbiztos altábornagyot nevezték ki. A hadtáp-főcsoportfőnökség állományán belül megalakították a törzset, a seregtestek hadtáp-csoportfőnökségein belül pedig a szervezési-tervezési osztályokat. Állományukba tartoztak még a katonai közlekedési és a közúti szolgálati csoportfőnökségek (osztályok) is.

A Vörös Hadsereg hadtáp főnökének alárendeltségébe tartozott még (a hadtáp-főcsoportfőnökségen kívül) a hadbiztosi főcsoportfőnökség, az üzemanyag-ellátó csoportfőnökség és néhány más szerv.

<sup>3</sup> A második világháború története 1939-1945, Zrínyi Katonai Kiadó, Budapest, 1984. 310. oldal, 12. kötet.

A hadtáp megszervezésének feladatai a Vörös Hadsereg hadtápfőnökére, a frontok és hadseregek hadtápfőnökeire hárultak. Megfelelő adatokkal kellett rendelkezniük a csapatoknál és a bázisokon meglévő hadianyag készletekről, és a hadra kelt hadsereget el kellett látniuk mindenféle anyagi eszközökkel.

1941 nyarán és őszén – a hadtáp irányításának, illetve vezetésének további tökéletesítése mellett – sor került a fegyveres erők hadtápjának átszervezésére, tovább erősödött a kapcsolata a népgazdasággal, az Állami Tervhivatallal és a vezérkarral.

A hadtápszervek szervezeti felépítésének, technikai ellátottságának javításával és a hatékonyabb munkamódszereinek alkalmazásával kapcsolatos intézkedések elősegítették a hadtápbiztosítási rendszer mozgékonyságának és stabilitásának növelését. Az anyagi készleteket közelebb vitték a csapatokhoz, a frontoknál tábori raktárakat, a hadseregeknél pedig tábori bázisokat hoztak létre.

A seregtestek hadtápszervei vezetési, illetve irányítási rendszerének erősítése céljából 1941 novemberében a frontok és a hadseregek haditanácsainak egyik tagját felelőssé tették a hadtáp munkájáért. Kötelezték továbbá arra, hogy a gyakorlatban megvalósítsa a parancsnokság direktíváit, koordinálja a frontok és a hadseregek munkáját a helyi párt- és szovjet szervezetekkel.

A Szovjetunió Kommunista (bolsevik) Pártja Központi Bizottságának határozata alapján a seregtesteknél létrehozták a hadtápegységek és -intézetek politikai osztályait, amelyek növelték a párt befolyását a hadtáp katonáira, biztosították a parancsnokság parancsainak és feladatainak idejében történő végrehajtását.

A hadtáp erősítése szempontjából nagy jelentőséggel bírt az egységek és intézetek pártszervezeteinek erősítése. Megemlítendő, hogy a legnagyobb mértékű növekedésüket hadsereg- és front tagozatban lehetett tapasztalni. A katonák, tiszthelyettesek és tisztek többsége – a Szovjetunió Kommunista (bolsevik) Pártjának Központi Bizottsága által 1941. augusztus 19. és december között – harcokban különösen kitüntekre vonatkozóan hozott határozatokban rögzített feltételek mellett – belépett a pártba. A hadseregeknél működő hadtáp politikai szervek adatai szerint csak 1942 második negyedévében a pártba belépők összlétszámának – e feltételek figyelembevételével – mintegy a fele ilyen harcos volt.<sup>4</sup>

*Összességében az egységeknél, alegységeknél és intézeteknél folyó pártpolitikai munka javulása óriási szerepet játszott a fegyelmük, szervezethezességük és harcképességük erősítésében. Ez segített a személyi állomány harci szellemének fejlesztésében és ezzel hozzájárult a hadművelleti és csapat-hadtáp tagozatokban adódó feladatok jobb megoldásához. A hadtáp szervezeti felépítésének átalakításával és vezetésének központossá válásával kapcsolatos rendszabályok már a Moszkva alatti csata során kedvezően éreztették hatásukat.*

Az ország nehéz időket élt át. Az ellenség a főváros felé tört. A hadianyag-termelés október-novemberben – a sok-sok üzemnek és gyárak nyugatról keletre történő áttelepítése miatt – a legacsonyabb szintű volt a háború egész ideje alatt, ami komoly nehézségeket okozott a hadra kelt hadseregek és az új alakulatok fegyverzettel történő ellátásában. Óriási mértékben le voltak terhelve a vasutak, kevés volt a gépkocsi-szállítóeszközök száma, ami megnehezítette az anyagi eszközök utanszállítását.

Ilyen körülmények között biztosítani kellett a frontkészletek takarékos felhasználását, s azok felhalmozását a központhadtápnál. Rendkívül szigorú takarékos lőszer- és üzemanyag-felhasználási kereteket vezettek be, növelték a vonatok közlekedésének sebességét, ami lehetővé tette, hogy a hadászati védelem során (a napi felhasználás pótlása mellett) létrehozzák a szükséges készleteket a hadsereg- és frontraktárakban, valamint a központi bázisokon.

<sup>4</sup> A Szovjetunió Honvédelmi Minisztériumának Központi Dokumentum- és Levéltára, f. 208., op. 5382., d. 7., 1. 213.

A Nyugati Front hadtápszerveire a legnagyobb megterhelés a moszkvai csata védelmi időszakában nehezedett. Ezek megfeszített munkája révén a frontnál és a hadseregeknél sok tekintetben már 1941 októberében alapvetően befejezést nyert a hadtápbiztosítási rendszer létrehozása. A hadművelési anyagi készleteket tároló raktárakat rendszerint a vasutak és a gépkocsitak mentén helyezték el. A frontvasutak mentén mindegyik hadseregnek voltak kirakóállomásai, ami lehetővé tette, hogy az ellentámadás kezdetére a frontnál 2-3 lőszer-, 5-6 üzemanyag-, 10-12 napi élelem- és lótap-javadalmazás legyen.

Az a tény, hogy csapataink Moszkvánál döntő ellentámadásba mentek át, jelentős változásokat idézett elő a hadtápfeladatok jellegében és terjedelmében. Az anyagi-eszközszükségletek a többszörösére növekedtek. Csak az egyik, a Nyugati Frontnak minden nap 10 ezer tonna anyagi eszközre volt szüksége.<sup>5</sup>

Ilyen nagy mennyiségű rakományok utánszállítása, a nagy hó és a szigorú tél okozta rendkívül bonyolult viszonyok között, és a gépkocsi-szállítóeszközök hiányában nagyon nehéz feladatot jelentett. Éppen ezért a készleteket a Legfelsőbb Főparancsnokság Főhadiszállásának tartalékából közvetlenül a hadsereghez, sőt egyenesen a hadosztályokhoz irányították. Egyes esetekben a lőszerket repülőgépekkel szállították.

A katonai szállítások biztosításában fontos szerepet játszott a vasúti szállítási ágazat. November-decemberben Moszkvába befutott 2258 csapatszerelvény a Főparancsnokság terve alapján.<sup>6</sup> A hadművelés sikerét az is elősegítette, hogy a vasutak műszaki zárásával és lerombolásával kapcsolatos nehéz munkálatokat elvégezték. 1941. augusztusában-októberében a vasutak műszaki zárását elvégezték minden fő- és harántvasútvonalon az északnyugati, nyugati és délnyugati irányban. Ez azt eredményezte, hogy a moszkvai ütközet hevében a német „közép” hadseregcsoport naponta általában csak 23 szerelvényt kapott a szükséges 70 helyett.<sup>7</sup>

A moszkvai csatában részt vevő csapatok hadtápbiztosításának tapasztalatai azt bizonyították, hogy a hadtápvezetési szervek új, 1941. augusztusában elfogadott struktúrája, amely szigorú centralizáción alapult, összességében megfelelt a hadviselés akkor kialakult feltételeinek, az ország gazdasági helyzetének, valamint a szovjet fegyveres erők szervezeti struktúrájának. A kommunista párt – a szovjet társadalmi rend és a szocialista gazdaság előnyeit realizálva – gigantikus szervező tevékenységével mozgósítani tudta a szovjet népet a fasiszta területablók elleni hősiességű ellenállásra a fronton, és áldozatos munkára a hátsztyágbán.

A Szovjetunió népgazdaságának háborús vágányra történő átállítása lényegében 1942 derekán befejeződött. Az év folyamán az országban 4,8 millió tonna nyersvasat, 81 millió tonna acélt, 5,4 millió tonna hengerelt árut gyártottak. A hadianyaggyártás üteme fokozódott. 1942 első felében az 1941. év második feléhez viszonyítva a harcokcsiggyártás 2,3-szeresére, a táboriggyártás 2-szeresére, a páncéltörő tüzéségé 4-szeresére, az aknavetőké 3-szorosára, a géppisztolyoké és páncéltörő puskáké 6-szorosára nőtt.<sup>8</sup>

Az 1942. évi nyári hadjárat során – különösen a sztálingrádi védelmi ütközetekben – a Vörös Hadsereg kimerítette, legyengítette az ellenség csapásmérő csoportosítását. A szovjet csapatok hadtápbiztosításának megvoltak a maga sajátosságai. A hadtápbiztosítás a nem eléggé kiterjedt vasúthálózat és olyan körülmények között valósult meg, amikor a Volgán, a Dónon és többi nagy és közepes folyón egyáltalán nem voltak állandó jellegű hidak. Az utak többsége az arcvonalall párhuzamosan volt.

<sup>5</sup> A Szovjet Fegyveres Erők hadtápjá a Nagy Honvédő Háborúban, Zrínyi Katonai Kiadó, Budapest, 1980., 89. oldal.

<sup>6</sup> ua. 210. oldal.

<sup>7</sup> ua. 88. oldal.

<sup>8</sup> A második világháború története 1939-1945., 5. kötet, Zrínyi Katonai Kiadó, Budapest, 1978., 53. oldal.

huzamosan futott. Ezenkívül a védelmi ütközetek során a hadtápegységek és -intézetek nem kivesztéseket szenvedtek, a csapatoknál, a hadsereg- és frontraktárakban meglévő anyagi-eszköz-készleteket mind felhasználták, a központi alárendeltségű raktárak pedig nagy távolságokra voltak a harctevékenységek körleiteitől.

A Legfelsőbb Főparancsnokság Főhadiszállása a legerőteljesebb rendszabályokat fogantatosította annak megszervezése érdekében, hogy a frontokat minden szükségessel ellássák, a vasutakat tehermentesítsék és a vízi utakat jobban kihasználhassák.

Megszervezték az ellátóbázisokat és a teherátakó helyeket Szarátovban, Volszkban, Kujbisevben, Mahacszkálban, csővezetékkel fektettek le a Volgán, új vasutakat építettek Szarátov és Sztálingrád, Asztrahány és Kizljár között, hidat építettek a Volgán Asztrahányánál.

A hadtáp személyi állomány megfeszített munkájának eredményeként a sztálingrádi ellentámadás kezdetére a csapatoknál és a raktárakban létrehozták a szükséges anyagieszköz-készleteket. Igaz, e készletek nagysága nem érte el az előírt normákat, de helyes lépcsőzésük és célszerű elosztásuk esetén biztosították a csapásmérő csoportosítások csapatainak támadását. Ennek során jelentős mennyiségű készletet használtak fel. Például 1942. november 19. és 1943. február 2. között csak a három front fogyasztása átlagosan napi 1200 tonnát tett ki.<sup>9</sup>

*Csapataink moszkvai és sztálingrádi ellentámadásának tapasztalatai megerősítették:* égetően szükségessé vált, hogy tovább tökéletesítsék a hadtápvezetés rendszerét. Az Állami Honvédelmi Bizottság határozatával a közlekedési népbiztos kötelmeivel A. V. Hrulevet bízták meg. Megerősítették a hadtápfőnök törzsét, mindenek előtt azokat a szinteket, illetve tagozatokat, amelyek az utánszállítást szervezték. A felsorolt rendszabályok elősegítették a vezetés hatékonyabbá tételét, a nagyobb fokú operativitás és összhang biztosítását a különböző hadtápszolgálati-ágak munkájában.

A háború második szakaszában a fegyveres erők hadtápjá - az ország hadigazdasági lehetőségeinek gyors növekedésére támaszkodva - sikerrel bírkózott meg a csapatok hadtápbiztosításának megnövekedett feladataival a hadászati támadó hadműveletekben. A Vörös Hadsereg haditevékenységeinek aktív jellege és méretük növekedése eleve meghatározta mindennek előtt a csapatok szükségleteit a hadtáp erőit és anyagi eszközeit illetően.

1943-ban például - 1942-höz képest - a lőszerfelhasználás összvolumene 1,5 millió tonnáról 3 millió tonnára, az üzemanyag-felhasználásé pedig 2,66 millió tonnáról 3,26 millió tonnára növekedett.

A hadműveletekben részt vevő csapatok anyagi biztosításával kapcsolatban megnövekedett feladatok hatékony végrehajtása céljából tovább tartott a hadtápszervek erősítésének folyamata. Megnövekedett a központi és a hadműveleti raktáraknak, a hadtápegységek és -intézetek raktárainak száma a seregtesteknél. A tüzérségi bázisok és raktárak (központi és körzeti) száma 1943 novemberére 70 százalékkal, az élelmiszerraktárak (központi és körzeti) száma pedig 1943 végére 25 százalékkal növekedett. Új gépkocsi-, közúti, vasúti magasabbegységeket és egységeket állítottak fel. A frontok állományától és az általuk végrehajtandó feladatoktól függően ezek 200-250 hadtápszervvel rendelkeztek, a hadseregeket is beleértve pedig 1000 és ennél is több hadtápszervvel, amelyeket a lehető legközelebb vitték az arcvonalhoz.

1943 júliusában az Állami Honvédelmi Bizottság határozata megváltoztatta az anyagi eszközök utánszállításának rendszerét. A felelősség az említett eszközöknek az alárendelt magasabbegységekhez és egységekhez történő eljuttatásáért a vezető hadtápfőnökre hárult.

Jelentős változásokon ment át az egészségügyi biztosítás megszervezése is. A hadtápegységek és intézetek teljes számának 45-50 százalékát az egészségügyi egységek és intézetek tették ki. Meg-

<sup>9</sup> A Szovjet Fegyveres Erőinek hadtápjá a Nagy Honvédő Háborúban, Zrínyi Katonai Kiadó, Budapest, 1980., 104. oldal.

teremtették az elengedhetetlenül szükséges feltételeket a sebesülteknek közvetlenül a frontokon történő ellátásához.

A foganatosított intézkedések és rendszabályok elősegítették a csapatok hadtápbiztosításával összefüggő feladatok sikeresebb megoldását. Így a kurszki védelmi és támadó hadműveletekre történő felkészülés során csak 1943. áprilisa és júniusa között a központi, a voronyezsi és a brjanszki frontoknak több mint 4,2 millió lövedéket és aknát, körülbelül 300 millió töltényt és csaknem 2 millió kézigranátot, továbbá sok más anyagi eszközt bocsátottak rendelkezésére. Emellett a lőszer- és a fő üzemanyag-készletek 80 százaléka közvetlenül a csapatoknál volt.<sup>10</sup>

Újjáépítették a Sztarij Oszkol-Rzsava vasutat (95 km), s többszáz földutat építettek. Mindez kedvező feltételeket teremtett ahhoz, hogy a frontokat idejében ellássák anyagi eszközökkel és ahhoz, hogy teljesítsék az ellenséges csoportosítások szétzúzásával kapcsolatos feladataikat.

A szovjet csapatoknak az 1943-ban végrehajtott támadás során elért sikerei, továbbá az a tény, hogy a szovjet csapatok az ország megszállt területének több mint a felét felszabadították a német fasiszta hódítók uralma alól, munkahöstettekre mozgósította a szovjet embereket a hátszországban. 1943-ban a Szovjetunióban 5,6 millió tonna nyersvasat, 8,5 millió tonna acélt olvasztottak, s 5,7 millió tonna hengerelt árut állítottak elő. Az ellenséges propaganda szerint megsemmisített szovjet nehézipar termelési volumenének növekedését a kommunista párt vezette szovjet nép titáni munkája révén biztosították.

A nehézipar eredményei közvetlen hatással voltak a harci technikai eszközök, a fegyverzet és a lőszer- gyártásának növekedésére. 1943-ban a repülőgépipar 34,9 ezer repülőgépet, 37,1 százalékkal többet, mint 1942-ben és 9700 repülőgéppel többet, mint amennyit a fasiszta Németországban gyártottak. A harcokcsigártó ipar 24,1 ezer harcokcsit és tüzérségi önjárólöveget (rohamlöveget) szállított, ami 13,4 ezerrel több, mint amennyit a fasiszta Németországban állítottak elő.

A Szovjetunió tüzérségi üzei 130,3 ezer különböző fajta löveget adtak a hadseregnek, míg a németek csupán 73,5 ezret gyártottak belőlük.<sup>11</sup>

Ezek a távolról sem teljes mutatók fényesen bizonyítják a szocialista gazdaság fölényét Németország gazdaságával szemben. Jóllehet a fasiszta Németország maximálisan kihasználta csaknem egész Nyugat-Európa gazdasági potenciálját és 1943-ban több szén- és villamosenergiát termelt mint a Szovjetunió, de hadianyagból mégis kevesebbet állított elő mint a Szovjetunió.

A Vörös Hadsereg ereje anyagi alapjának gyors növekedése lehetővé tette számára, hogy sikerrel készítse elő és hajtsa végre a Nagy Honvédő Háború harmadik szakaszának támadó hadműveleteit és ragyogó győzelmet arasson az erős, technikai eszközökkel felszerelt ellenség felett. A csapatok aktív tevékenységei és a hadműveletek óriási méretei az anyagi szükségleteik nagymérvű növekedéséhez vezettek. A jobbpárti Ukrajna felszabadítása érdekében vívott hadművelet során például 1944 január-április során az 1., 2., 3. és 4. Ukrán Frontnak 79 480 vagon anyagi eszközt szállítottak.

A belorusz hadászati hadművelethez – a vezérkar számításai szerint – a csapatokhoz mintegy 400 000 tonna lőszer, 300 000 tonna üzemanyagot, kb. 500 000 tonna élelmiszert és takarmányt kellett szállítani.<sup>12</sup> Ez óriási terjedelmű munkát jelentett, amellyel a vasutak nem tudtak maradéktalanul megbirkózni. Éppen ezért a Legfelsőbb Főparancsnokság Főhadiszállása 1944. július 19-ről július 23-ra halasztotta a belorusz hadművelet kezdetét, a Vörös Hadsereg hadtápfőnöke pedig

<sup>10</sup> „Vojenno-izsitoricseskij Zsurnal”, 1975. 5. sz., 48. oldal.

<sup>11</sup> A második világháború története 1939–1945., 7. kötet, Zrínyi Katonai Kiadó, Budapest, 1979., 79., 111. oldal.

<sup>12</sup> Zsukov G. K.: „Emlékek, gondolatok”, 2. kötet, Zrínyi Katonai Kiadó, Kossuth Kiadó, Budapest, 1976., 265. oldal.

négy, anyagi eszközökkel megrakott gépkocsi-szállítószáloaljat irányított a 3. Belorusz Frontra a tartalékból, ami segítette a front betervezett készletének létrehozásában.

G. K. Zsukov, a Szovjetunió marsallja, aki az 1. és 2. Belorusz Front tevékenyégit koordinálta, így értékelte a hadtápszerveik tevékenységét: „gigantikus munkát végeztek a hadtáp katonái, amikor biztosították a technika, a lőszer, az üzemanyag és élelmiszer gyors és rejtett szállítását és eljuttatását a csapatokhoz. A komoly nehézségek és a rendkívül bonyolult terepviszonyok ellenére mindent elvégeztek határidőre. A két front csapatai, a bonyolult terepviszonyok ellenére kellő időben megkaptak mindent, amire a támadáshoz szükségük volt.”<sup>13</sup>

1944 végén a hadtáp hozzálátott a Visztula-oderai hadművelet előkészítéséhez. E hadművelet végrehajtásában a korábban létrehozott hadászati csoportosítások közül az egyik legnagyobbik vett részt. A hadművelet biztosításához óriási mennyiségű anyagi eszközre volt szükség. Az 1. Belorusz és az 1. Ukrán Front csapatai a támadás során naponta átlagosan 245 vagon lőszer, több mint 4000 tonna üzemanyagot használtak fel és kb. 4400 tonna élelmiszert fogyasztottak.<sup>14</sup> A hadtáp legfontosabb feladata az volt, hogy idejében pótolja a felhasznált készleteket. Nagy figyelmet fordítottak a közlekedési útvonalak helyreállítására és az utánszállítás megszervezésére.

A Visztula-oderai hadműveletre – a hadműveleti sajátosságok mellett – az anyagi-eszköz-készletekkel, hadtápegységekkel és -intézetekkel való nagy méretű manőverezés volt jellemző a csapatok fő erőkifejtéseinek új irányba történő áthelyezése során. Így, amikor az 1. Belorusz Front csapatai kijutottak az Oderához és annak bal partján hídfőállásokat foglaltak el, a front hadtápjá 500 km szélesre nyúlt meg. Az a veszély fenyegetett, hogy az ellenség ellencsapást mér a front jobb szárnyára.

A frontparancsnok olyan elhatározásra jutott, hogy négy összefegyvernemi és két harckocsi-hadsereget a veszélyeztetett irányba csoportosít át. A hadtáp ekkor még nem volt olyan mozgékonny, mint a csapatok, „nehézesebb” volt azoknál, de mivel a főhadiszállás és a frontheadtápfőnök tartalékában volt bizonyos számú gépkocsi-, egészségügyi-, közúti- és más hadtápegység és -intézet, sikerült megvalósítani a velük való manőverezést és idejében megszervezni a csapatok anyagi biztosítását az új hadműveleti irányban.

A hadtáp felkészültségének rendkívül fontos jelentősége volt. A varsó-poznani hadművelet tanulmányozásával foglalkozó hadtudományi konferencián elhangzott felszólalásában – amely konferenciára 1945 végén a németországi szovjet hadseregcsoportnál került sor – G. K. Zsukov, a Szovjetunió marsallja hangsúlyozta, hogy az említett hadművelet anyagi biztosítása és a hadtápnak e hadműveletre való felkészítése bonyolult kérdést jelentett. „Sok parancsnok nem szívesen foglalkozik a hadtáppal, bár jól ismert, hogy számos hadműveletünk hiúsult meg a nem kellő anyagi ellátottság és a hadtáp elégtelen felkészültsége miatt... A korszerű hadtápnak, mivel az eléggé erős utánszállító eszközökre támaszkodik, mindenkor készen kell állnia a hadművelet folytatására... Úgy vélem, hogy a jövőben anyagiilag nem előkészített hadműveletet semmilyen körülmények között sem szabad folytatni. Az általános helyzet arra kényszerítheti a Főparancsnokságot, hogy a lehető leggyorsabban hajtsa végre a hadműveletet. Ebben az esetben a hadműveletet szervező parancsnoknak bátorságot kell tanúsítania és jelentenie kell a Főhadiszállásnak vagy az előjáró szintnek, hogy a hadművelet nincs kellően előkészítve.”<sup>15</sup>

A berlini hadműveletet erősebb hadászati csapatcsoportosítással hajtották végre és az anyagi eszközök nagymérvű felhasználása volt rá jellemző. Az 1. Ukrán Front gépkocsibenzin szükséglete – a Visztula-oderai hadművelethez képest – 27 százalékkal megnövekedett.<sup>16</sup> A csapatok hadtáp-

<sup>13</sup> G. K. Zsukov: „Emlékek, gondolatok...”, 2. kötet, Zrínyi Katonai Kiadó, Kossuth Könyvkiadó, Budapest, 1976., 270. oldal.

<sup>14</sup> A Szovjet Fegyveres Erőinek hadtápjá a Nagy Honvédő Háborúban, Zrínyi Katonai Kiadó, Budapest, 1980., 137. oldal.

<sup>15</sup> „Vojennaja Miszt”, különkiadás, 1985. február, 29-30. oldal.

<sup>16</sup> „Vojenno-iztoricseskij Zsurnal”, 1975., 5. sz., 49. oldal.

biztosítására ebben a hadművelletben is az volt jellemző, hogy a megindulási helyzetben a hadtápbiztosítást közvetlenül a frontellátó és technikajavító szervei valósították meg, míg a hadseregek közvetlen hadtápegységek – különösen a harckocsi-hadseregek hadtápegységei – felszabadultak a csapatok követésére. Ez kedvező feltételeket teremtett azok hadtápbiztosításához támadás során, sőt abban az esetben is, ha az ellenség kijut a hadsereg közlekedési útvonalaihoz, azok – a megfelelő anyagi-eszközleletekkel rendelkező hadtápegységek birtokában – sikerrel folytathatták a harctevékenységeket.

A szovjet gazdaság kellő mennyiségű fegyverrel és lőszerrel látta el a frontot és győzelmet aratott az ellenség gazdasága felett. Ismeretes, hogy Németország többszörösen felülmúlta a Szovjetuniót az acél, kőszén termelésében és egyéb mutatók tekintetében. A szovjet ipar azonban csaknem kétszer annyi harci technikai eszközt állított elő a háború éveiben, mint a német ipar.<sup>17</sup>

Összességében a szovjet fegyveres erők hadtápa a háború éveiben óriási terjedelmű munkát végzett nemcsak az anyagi, hanem a szállítási, repülőtéri-mérnöki, repülőtéri-műszaki, technikai, egészségügyi, állategészségügyi és másfajta biztosítás érdekében a csapatokat illetően.

A Vörös Hadsereg, a haditengerészeti flotta, a frontok és flották irányításának művészetéről adtak tanúbizonyságot a Nagy Honvédő Háborúban az olyan tábormokok és tengernagyok, mint A. V. Hrúlev, N. P. Anyiszimov, N. A. Antyipenko, V. A. Bajukov, V. E. Belokoszkov, V. I. Vinogradov, V. P. Vinogradov, N. V. Vlaszov, V. I. Vosztonkov, Sz. I. Vorobjov, P. I. Dracsev, N. P. Dubrovin, P. A. Jermolin, F. I. Zsarov, N. A. Kuznyecov, I. V. Kovaljov, M. P. Konsztantynov, M. F. Kumanyin, F. N. Lagunov, I. M. Loginov, I. H. Ljubimov, M. I. Moszkalenko, M. P. Milovszkij, M. E. Mihajlov, N. A. Najgyenov, A. M. Plamenyevszkij, Sz. Ja. Rozskov, I. V. Szafronov, A. I. Scsebunyin és mások.

A Szovjetunió Kommunista Pártja és a szovjet kormány érdemeik szerint értékelte a fegyveres erők hadtápa személyi állományának harci és munkahőstetteit a háború éveiben. Több mint 200 ezer katona állományú személyt tüntettek ki érdemrendekkel és érdemérmekkel: ebből 52 kapta meg a Szovjetunió Hőse címet, 30 pedig a Szocialista Munka Hőse címet.<sup>18</sup> Nagyon sok hadtápegységet és -intézetet tüntettek ki érdemrendekkel, „gárda” címmel és tiszteletbeli elnevezésekkel.

A hadsereg és a flotta hadtápa által a Nagy Honvédő Háború éveiben szerzett munkatapasztalatok valóban mérhetetlenül nagy szerepet játszanak a csapatok (erők) hadtápbiztosításával összefüggő mai bonyolult és felelősségteljes feladatok megoldásában, és ilyen értelemben az nagy elméleti és gyakorlati jelentőséggel bír, segíti és a jövőben is segíteni fogja a hadtáp valamennyi kategóriájú személyi állományának kiképzését és nevelését.

Napjainkban a hadsereg és a flotta hadtápcapatait és -intézeit gépesítették, mindnek önálló, saját energiaforrása van; számos technológiai folyamatot automatizáltak, az ellátóegységek többcélú gépkocsikkal és gépkocsivonatokkal vannak felszerelve. A fegyveres erők hadtápa különböző tagozataiban kifejtett tevékenységének alapját a hadművészet egyik legfontosabb elve képezi: az erők és eszközök tömeges összpontosítása a legfontosabb feladatok végrehajtására. A gépesített hadtápegységek lehetővé teszik még a készletek széttagolt, illetve széttelapított elhelyezését és a velük való manőverezést a harcban és hadművelletben, ami igen fontos annak érdekében, hogy a csapatokat és a flottaerőket kellő harcászultségi fokozatban tartsák.

Az utóbbi években a fegyveres erők hadtápjának harcászultségét különböző gyakorlatokon ellenőrizték, melyek során a személyi állomány megnövekedett szintű felkészültségről tett tanúbizonyságot, és most nagy sikerrel készülnek a nagy győzelem 40. évfordulójára és a Szovjetunió Kommunista Pártja XXVII. kongresszusára.

<sup>17</sup> Velikaja Otyecsesztvennaja vojna Szovjetszkaja Szozjuza 1941–1945. M. Vojenizdat, 1984. sz. 507.

<sup>18</sup> „Vojenno-iztoricseskij Zsurnal”, 1975., 5. sz., 52. oldal.

# ТЫЛ „СНАБЖЕНИЕ СОВЕТСКИХ ВОЮЮЩИХ СИЛ

## A hadtáp életképessége

Írta: N. Kozlov vetérőrnagy

Megjelent: a „Тил и Снабжение” c. folyóirat 1984. 2. számában

Az egyik gyakorlaton a hadtápnál a harcosok nagy igyekezettel és magabiztosan tevékenykedtek. A kijelölt körletbe történő beérkezés után legelőször fedezékbe helyezték a technikát és az anyagi készleteket, megszervezték az őrzést és védelmet, majd azonnal hozzáláttak a tartalékkörlet előkészítéséhez. És ahogy beigazolódott, nem dolgoztak hiába. Az álcázó és műszaki munkák befejezése után szó szerint egy néhány percen belül a levegőben váratlanul megjelent az „ellenség” felderítő repülőgépe. A hadtáp életképességét biztosító rendszabályokat tehát időben foganatosították.

Olyan viszonyok között, amikor az ellenség olyan hatékony felderítőeszközökkel rendelkezik, amelyek lehetővé teszik a célok és objektumok nagy pontosságú felderítését, a személyi állomány, a technika, a fegyverzet és az anyagi készletek rejtését első fontosságú kérdésnek kell tekinteni. Ezért a tábori kiképzés folyamán célszerű állandóan rendszabályokat foganatosítani a rejtettség, az álcázás, továbbá a „*diverzáns csoportok*” elleni harc biztosítására. Az életképesség megőrzésének érdekében fel kell ismerni azt a pillanatot, mikor kell kitérni az ellenség csapásai alól, hogyan lehet sikeresen végrehajtani a feladatokat, függetlenül az elszenvedett veszteségektől. A nagyteljesítményű speciális és szállítótechnikával felszerelt hadtápszervek korszerű felépítése, mennyiségi és minőségi mutatói teljes egészében lehetővé teszik ennek megvalósítását.

Napjainkban a külföldi hadseregeknél jelentős mennyiségű, nagy pusztítóerővel, hatótávolsággal és találati pontossággal rendelkező tömegpusztító fegyver és új hagyományos fegyverfajta jelent meg. Ebből következik az, hogy mélyrehatóbban kell tanulmányozni a valószínű ellenség fegyverzetét, alkalmazásának módjait, pusztító tényezőit és az ellenük való védekezés módjait. Ez nagyon fontos alkotó része a hadtáptisztek, zászlósok, tiszthelyettesek és katonák kiképzésének.

Sajnos még mindig lehet találkozni olyan esetekkel, amikor az egyes szolgálati személyek nincsenek teljesen tisztában az atomcsapás, a lökéshullám pusztító tényezőivel, a sugárzás, az elektromágneses impulzus, a radioaktív szennyezés, a szeizmorobbanási hullám következményeivel. Az ellenségnél most megjelent neutronfegyver élőerőre kifejtett radioaktív sugárzásának rádiusza 2-2,5-szerese a hagyományos atomfegyver rádiusának. Igen nagy veszélyt jelent a hadtápegységek és alegységek szempontjából a vegyifegyver, amely képes rövid idő alatt harcképtelenné tenni a személyi állományt, megsemmisíteni az élelmiszert, a ruházati anyagot és a vízforrásokat.

Nem lehet számításon kívül hagyni azonban a gyújtófegyvereket sem. A napalm, pirogel, termit, fehér foszfor ellenség általi alkalmazása helyrehozhatatlan kárt okozhat a személyi állománynak és az anyagi eszközöknek, jelentős tüzeket és anyagi megsemmisülést vonhat maga után.

Az imperialisták által az utóbbi időben kirobbantott helyi háborúk tapasztalatai azt bizonyítják, hogy korszerű viszonyok között a légierő, a légi mozgékonyaságú erők és a légideszantok képesek harcképtelenné tenni egész hadtápegységeket, alegységeket és intézeteket annak ellenére, hogy azok nagy távolságra helyezkednek el a peremvonalától. Ezért fontos a hadtáp életképessége megőr-



zésének szempontjából az, hogy a hadtápszerveket a kellő pillanatban ki tudjuk vonni az ellenség csapásai alól, végre tudjuk hajtani a feladatokat meghatározott anyagi eszköz- és élőerő veszteség esetén.

A hadtápbiztosítás elméletének és gyakorlatának fejlődése, az anyagi eszközök szállítása, a sebesültek és a sérült technika harcmezőről való hátraszállítása racionális módjainak állandó keresése és meghonosítása, az együttműködés és a megbízható vezetési rendszer megszervezése, a tartalékok létrehozása és megóvása, a hadtápegységek és intézetek működőképessége gyors helyreállítására vonatkozó tervek realizálása képezik azokat a jelentős feladatokat, amelyeknek a szak-és harckiképzésen történő megoldása eredményezi a hadtáp magas fokú életképességének elérését.

A Németországban állomásozó szovjet hadseregcsoportnál a hadtápszakemberek ennek a figyelembevételével tervezik a kiképzést. Az *életképesség*: a csapatoknak, a fegyverzetnek és haditechnikának, a hadtápbjektumoknak, a vezetési és a hadtápbiztosítási rendszernek harcképessége megőrzését, vagy gyors helyreállítását szolgáló tulajdonsága az ellenség ráhatásának viszonyai között. Azért a terepfelgölgözásokon állandóan napirenden kell tartani az alegységek és intézetek széttagolása, azok álcázása, a terep védőtulajdonságai felhasználása és műszaki berendezése kérdéseinek feldolgozását.

A foglalkozásokon a személyi állományt megismertetik a valószínű ellenség fegyverzetével, annak harci mutatóival és pusztító tényezőivel, a tömegpusztító fegyverek elleni védelem módjaival. Az alegységparancsnokokat és a szolgálatfőnököket megtanítják a bonyolult viszonyok közötti gyors tájékozódásra, az optimális elhatározás (csapatok minőségi biztosításának érdekében való) rövid idő alatti meghozatalra, a feladatoknak az alárendeltekhez időben történő eljuttatására (ponosztására), a hadtápfelderítés megszervezésére, a hadtáp életképessége fenntartásához hozzájáruló rendszabályok prognosztizálására és végrehajtására.

Mindezek figyelembevételével az egyik gyakorlaton az arra bevont egységek, alegységek és intézetek hozzáértően tevékenykedtek. Az *„ellenség”* feltételezés szerint váratlanul atom- és légicsapásokat mért azokra. Annak ellenére, hogy az ellenség törekedett is a váratlanságra, a személyi állomány összeszokott és pontos tevékenysége következtében a *„veszteség”* nem is bizonyult olyan nagyknak. A hadtápbiztosítási, az utánszállítási, a tömegpusztító fegyverek elleni őrzés-védelem, a hadtápvezetés terének megfelelően időben foganatosított rendszabályok lehetővé tették a hadtáp életképességének megfelelő szinten tartását. A hadtápegységekkel és alegységekkel időben történő és gyors manőverezéshez, továbbá az anyagi eszközök egyik szervtől azon szerveknek való átadásához, ahol azokra szükség volt, kétségtelenül nagymértékben hozzájárult a hadtáp ésszerű felépítése és áttelepítése, tömegpusztító fegyverek elleni védelmének, valamint őrzésének és védelmének átgondolt megszervezése, a közlekedési utak rejtett helyreállítás, az egyes szolgálati ágak szilárd és rugalmas vezetése.

A szolgálatfőnökök jelentései a hadtápbiztosítási rendszer életképességét jelentősen növelő elhatározásokat tartalmaztak. A nagy tapasztalattal rendelkező Andrejev pl. azt javasolta, hogy az üzemanyagot a kialakult helyzettől függően széttagoltan helyezték el a csapatok tevékenységének irányában. Kiszámították, hogy milyen volumenű földmunkát kell elvégezni a készletek rejtésével kapcsolatosan, előírnyoztak álcázási rendszabályokat, többek között a ködösítést, meghatározták az objektumok őrzésének és védelmének rendjét. Hogy a harcükszültséget megtartó csapatokhoz gyorsan tudjanak üzemanyagot szállítani, a gépkocsioszlopba teljes üzemanyag-választékot tartalmazó gépkocsikat soroltak. A csapatok előrevonásának és ütközetbevetésének biztosítására, harci-technika feltöltésére szolgáló körleteket (terepszakaszokat) jelölték ki. A szolgálatfőnök megfelelő számvetésekkel, vázlatokkal és grafikonokkal támasztotta alá jelentését.

Hozzáértően, szakértelemmel dolgozott V. Gerascsenko, N. Hmiz, L. Budanov, J. Fedosov, E. Rubel és más tiszték is. Rövid idő alatt készítették el a helyzetnek megfelelően a hadtáp hadrafoghatósága helyreállításának tervét, állították helyre a megbomlott vezetést.

Azokat a hadtápbiztosítási terveket, amelyek az ellenség rakéta-atomcsapása íngsemmissitendő céljai közelében helyezkedtek el, felderített és szemrevételezett tartalékkörzetekbe vonták ki, ahol azok

nak egyik része azonnal hozzátartott a tömegpusztító fegyverek alkalmazása következményeinek felszámolásához, a másik része az új pontosított feladatok végrehajtásához való felkészülést kezdte meg.

Mindazt, amit elgondoltak, előzetesen előkészítették a vezetési pontokon – a terveket, intézkedéseket, utasításokat és számvetéseket körültekintően ellenőrizték. A tervezés során elkövetett hibákat azonnal észrevették.

Tanulságosan oldották meg a vasutak, hidak és más objektumok technikai biztosításának, továbbá a katonai szállítások irányításának kérdéseit, a tartalék hídszerkezeteket és a javítóanyagokat előre felhalmozták, hogy a használhatatlanná vált útszakaszok és hidak helyreállítását haladéktalanul folytatni tudják. A híradás dublázására a polgári közlekedési szervek automata táviróvonalát tervezték igénybe venni.

A vasúti szállításokat általában éjjel, a szerelvények kirakását pedig a rendeltetési állomás megközelítési útjain, speciálisan berendezett helyeken, elsősorban erdőben bonyolították le.

Kirakás után a harci- és különleges járműveket visszavonták az előre elkészített körletekbe, azok nyomait a menetvonalakon és az összpontosítási körletekben világosodásig álcázták.

A hadtápnak terepen való elhelyezésére igénybe vettek erdőszegélyeket, erdőket völgyeket, horhosokat, hegyoldalakat. A technikát széttagoltan helyezték el, gondosan álcázták és rejtették, betiltották azoknak mindennemű mozgását. Megtiltották, hogy a harcosok érintkezzenek a helyi lakossággal, továbbá azt, hogy az egyéni fegyverekkel intenzíven tüzeljenek az „ellenség” magányos felderítő repülőgépeire. Több olyan intézkedést fogantatosítottak, amelyek arra irányultak, hogy felderítsék és megsemmisítsék az ellenség diverzáns-felderítő csoportjait a csapatok elhelyezési körleteiben.

Ha a hadtápegységek és -intézetek elhelyezési körleteiben megjelent az „ellenség” légiereje, akkor a repülőgépek távolodása után azokat haladéktalanul áttelepítettek más körletekbe és az előzőekben csak jelentéktelen számú személyi állományt hagytak vissza.

A lefolytatott gyakorlat lehetővé tette nemcsak a mindennapi kiképzés során szerzett jártasság és ismeret elmélyítését, hanem egyes hiányosságok feltárását is. Így pl. még nem minden esetben tervezik precízen az után- és hátraszállítási utak életképességének biztosításával kapcsolatos rendszabályokat. Azok nélkül pedig nem lehet a hadtáperőkkel és -eszközökkel manőverezni, idejében kitérni az ellenség csapása alól.

A Nagy Honvédő és az imperialisták által az utóbbi időben kirobbantott helyi háborúk tapasztalatai alapján az egységek előrevonására és a terhek szállítására általában hadosztályonként egy-egy, hadtestenként és hadseregenként pedig egy-kettő frontális irányú utat készítettek elő olyképpen, hogy az utóbbiak a hadosztály utak folytatását képezték. Korszerű viszonyok között elő kell készíteni harántutakat és önálló útszakaszokat (a meglévő utak és völgyek felhasználásával) a hadtápegységek és -alegységek széttagolt elhelyezésére, hogy azok felszabadítsák a frontális irányú utakat az első lépcsők és a tartalékok átengedésének céljából.

A hadtáp teljes motorizációjának eredményeképpen rendkívül megnőtt a forgalom intenzitása a frontális irányokban. De nem szabad figyelmen kívül hagyni azt sem, hogy az ellenség elsősorban az útsztrádák és a műutak használatlanná tételére fog törekedni a szállítások akadályozása érdekében.

Tehát ahhoz, hogy a hadtápegységek személyi állománya a várható háborús feladatok végrehajtása során megfelelő ismeretekre és jártasságokra tegyen szert, azért az után- és hátraszállítási utak minőségében már most békében emelkedőkkel, éles kanyarokkal, szűk úttesttel rendelkező föld-; mezei és erdei utakat kell felhasználni. Helyesen járnak el ott, ahol terepfelhasználások alkalmával a személyi állományt megtanítják egyirányú utak előkészítésére, kitérők és haditechnika részére szolgáló várakozási körletek berendezésére, a kanyarok kiszélesítésére, megbízható korlátok építésére, az éjjel és nappal jól látható figyelmeztető jelzések felállítására. A nehezen leküzdhető szakaszokat, a hadifeljárókat, az éles kanyarokat feltétlenül meg kell jelölni. Ez különösen

azért fontos, mert az ellenség nagy hatósugarú önirányító aknákat alkalmazhat. A hadtápszakembereknek nem szabad megfélemleniük arról, hogy az amerikai hadseregben pl. folyik a BLV-101 és a BLV-102 B típusú önirányító páncélelhárító aknák, az ERHM légiakna-rendszer kifejlesztése. A gyakorlat megszervezésekor ezt a körülményt azoknál a közúti alegységeknél, ahol V. Szatanin, V. Fomin, V. Ipatkin tiszt szolgál, figyelembe veszik, ami dicséretre méltó.

Az anyagbiztosító egységek és alegységek életképességének fenntartásában nagy a szerepe a gépkocsi szállítási ágazatnak. A Németországban állomásozó hadseregcsoportnál felhalmozódott tapasztalat azt bizonyítja, hogy az utánszállítást végzők tevékenységének tervezését alkotóan kell alkalmazni. Nagyon fontos, hogy előre megjelöljék a technika, az anyagi eszközök megóvását, a személyi állomány vesztesége csökkentését szolgáló rendszabályokat.

A gyakorlat azt bizonyítja, hogy eredményt ott érnek el, ahol széttagoltan, helyőrségenként elhelyezkedve tevékenykednek. A parancsnok egyik kötelessége gondoskodni arról, hogy valamennyi gépkocsin legyen sáncfelszerelés és DK-4 mentesítő készlet stb. Az elhelyezési körletekben ajánlatos mentesítésre (fertőtlenítésre) szolgáló technikát (ARSZ-14, TMSZ-65, DKV) tartani. Időben intézkedéseket kell foganatosítani az alegységek őrzésével és védelmével kapcsolatosan, mind állóhelyben, mind menet közben.

Megértve azt, hogy korszerű viszonyok között a közlekedési biztosítás kérdései szorosan összefüggnek és nagymértékben meghatározzák a hadtáp életképességét, a hadseregcsoport alegységeinek többségénél arra kell törekedni, hogy csökkentsék a gépkocsik állásidőjét a be- és kirakódókörletekben, precízen szervezzék meg a gépkocsioszlopok forgalmát (maximálisan megengedhető sebességgel) a szilárd, folyamatos és rejtett vezetést, a technikai biztosítást. Mindez meggyorsítja az anyagi eszközök szállítását, növeli a szállítások biztonságát, azaz a hadtáp életképességét.

Sokat tesznek az ellátóegységek és -alegységek harcckészültsége fenntartása érdekében ott, ahol V. Szmyatovszkij, V. Tatuszov tiszt szolgál. Különleges helyet foglal el itt a technikai biztosítás. Gyakorlatok idején a javítószervek erőfeszítését elsősorban a szállítóeszközök helyreállítására összpontosítják, amelyek az üzemanyag, lőszer utánszállítására, a sebesültek hátraszállítására vannak kijelölve. Állandóan gondoskodnak az alegységelnél a gépkocsik időben történő műszaki karbantartásáról, a gépkocsik szerszámzattal való feltöltéséről, a fődarabok és szerkezetek gondos beszállításáról, a személyi állomány felkészítéséről.

A magas fokú manőverezőképeséget, az életképesség megóvását elősegíti az ellátóalegységek és -egységek mobilitás és munkagépesítés színvonalának növelése, az alsóbb hadtáptagozatok nagy erőáfordítást igénylő munkák alóli mentesítése és azok funkciói egy részének felsőbb tagozatoknak való átadása.

Sajnálatos, hogy ezeket az előnyöket még nem mindig használják fel megfelelően a hadtápbiztosítási rendszer életképességének elérésére. Bizonyára ebben hibásak a körzetek hadtápjainak vezetői is. A foglalkozások során szélesebb mértékben kell alkalmazni az oktatás korszerű módjait, a komplex feladatokat gyakoroltatni kell az alegységekkel, a technika és az anyagi készletek részvételével. Véleményünk szerint az életképesség megtartása érdekében továbbra is folytatni kell a vezetés megszervezésének korszerűsítését valamennyi hadtáptagozatban, felülről lefelé.

Az élet azt bizonyítja, hogy az előjáró és alárendelt tagozatok, továbbá az egységek és alegységek HVP-ei közötti információ minősége lényeges javításra szorul. Állhatatosan kell folytatni a hadtápszervek és más szolgálati ágak, különösen a tüzérfegyverzeti szolgálat közötti együttműködés javítására irányuló munkát. Pontosan az e téren mutatkozó hiányosságok eredményeképpen nem mindig érik el nálunk a tábori foglalkozások a kitűzött célokat, alacsony azok tanulságos volta. Még nem mindegyik parancsnok, hadtáphelyettes és szolgálati főnök ismeri az álcázási, a műszaki létesítmények létrehozásának szabályait, és kellően nem tudja alkalmazni a kódosító eszközöket.

Befejezésül szeretném kihangsúlyozni, hogy a hadtáp életképessége biztosításával kapcsolatos gyakorlati jártasságok tökéletesítésének és ellenőrzésének a legjobb iskolája mindig a különböző méretű tábori foglalkozások és gyakorlatok voltak és maradnak. A hadtápszakemberek csak azok tudják elsajátítani a munkaképesség fenntartásának módjait, megtanulni - összhangban a harcmezőn kialakult hadtápharcászati helyzettel - a különböző számvetések elkészítését, idejében kiadni az intézkedéseket az életképesség - ellenség támadása alatti - megóvásának érdekében.

## HADTÁPTÖRTÉNET

*Az MN története komplex kutatása keretében feldolgozásra kerül a hadtápszolgálat fejlődéstörténete, melyből (új rovatként) részleteket (elsősorban a gazdálkodást érintően) folyamatosan közlésre tervezünk a folyóiratban.*

### **A hadtápgazdálkodás helyzete és fejlődése az 1944–1948-as években**

*A szolgálati- és életkörülmények alakulása  
(Szerkesztőségi cikk)*

A katonák mindennapi életét, de különösen annak tartalmi oldalát az állam társadalmi-politikai rendszere és fegyveres erőinek osztálytermészete határozza meg. A katonák mindennapi életére befolyást gyakorol a társadalom ideológiája, annak kultúrája, a történelmileg kialakult társadalmi és nemzeti sajátosságok, szokások, erkölcsök, harci hagyományok és egyéb tényezők.

A szocialista államok hadseregeiben, a katonák mindennapi életének tartalmi oldalát tekintve elvileg különbözik a kapitalista államok hadseregeiben szolgáló katonák életmódjától, ahol a katonákra gyakorolt ideológiai ráhatást a kizsákmányoló osztályok politikája határozza meg.

A szocialista harci közösség hadseregeiben a katonák mindennapi élete szellemi oldalának egész tartalma arra irányul, hogy a katonákkal megértesse a szocializmus vívmányainak megvédése során rájuk háruló feladatokat, hazájuk iránti szeretetre és egész népük iránti tiszteleltre nevelje őket, hogy kialakítsa a katonákban a magas színvonalon álló eszmei és erkölcsi elveket és alapelveket. Ezekben a hadseregekben a katonák mindennapi életének megszervezésében a legfőbb gondoskodás a katonák szellemi és anyagi szükségleteinek legteljesebb mérvű kielégítéséről.

A szocialista államok gazdasági lehetőségeinek növekedésével, a katonáknál, valamint a baráti hadseregek katonáinál a mindennapi anyagi, létszükségleti és kulturális ellátás színvonala állandóan emelkedik. A szocialista országok fegyveres erőinél a katonák mindennapi életének valamennyi elemét összefoglaló egész komplexum arra hivatott, hogy kedvező befolyást gyakoroljon a csapatok harci és politikai kiképzésére, a katonai fegyelem és szervezettség megszilárdítására, a magasfokú harcckészültség fenntartására, arra, hogy a katonák önfeláldozóan teljesítsék katonai kötelességüket és eleget tegyenek szolgálati kötelezettségeiknek.

✱

A személyi állományról való gondoskodás mai rendszere, szervezete és színvonala a Magyar Néphadseregben a felszabadulás óta e cél érdekében folyó tudatos és tervszerű munka eredménye.

A katonák jobb ellátása még hatékonyabbá tételét segíti az új demokratikus hadsereg felállítása óta e téren végzett munka, az eredmények és hiányosságok feltárása, hasznosítása.

Az új demokratikus hadsereg személyi állománya életkörülményének alakulása 1945-1948 végéig szorosan összefüggött az időszakban az ország társadalmi, gazdasági és politikai életében lejáratott folyamatokkal, azok figyelembevételével érthető meg és értékelhető.

### I. Társadalmi, politikai változások

a) Az 1945-48-ig terjedő időszak az osztályharc és a pártharcok éleződésének korszaka volt. A földreform, az államosítások, a növekvő infláció, majd a stabilizáció előkészítése, megszilárdulása, erősödő tömegmozgalmak jellemezték.

b) Az 1945-öt követő három évben az osztályviszonyok lényegesen megváltoztak. A földreformmal megszűntek a nagybirtokok, a parasztság rétegződése megváltozott. 1948 év végén az ipar összes foglalkoztatottjainak 72,7%-a a szocialista szektorban dolgozott. A gyárakba jelentős számú új munkás áramlott be.

c) 1948-ban a hatalom egyértelműen a munkásosztály és szövetségesei kezébe került. Megszűntek az előző évek kettős hatalom jegei, megkezdődött a szocializmus alapjainak lerakása.

### II. Gazdasági folyamatok

a) 1944 őszétől az ország nagy része hadszíntérré változott. Ez a gazdaság és a nemzeti vagyon hatalmas arányú pusztulásához vezetett. A háborús károkon kívül jelentős veszteséget okozott a gyárak, a készletek, az állatállomány Németországba szállítása. Ez volt az örökség, amit az úri Magyarország hátrahagyott.

b) 1945-től 1946 közepéig a gazdasági életre egyre inkább az infláció nyomta rá bélyegét. Az eltelt másfél év alatt hazánkban a világ legnagyobb mértékű pénzromlása zajlott le. Az árak 61 billiószorosra növekedtek. Az élelmiszer jegyek a nehéz testi munkások részére a minimális 1350 kalóriát alig biztosították.

c) Az 1946 augusztusában bevezetett új forinttal új helyzet állt elő, létrejött a stabilizáció egyik meghatározó feltétele.

d) 1947-ben gyors gazdasági fejlődés következett be a gazdaság konszolidálásában. A nemzetgyűlés 1946. július 1-én megszavazta az első hároméves tervet. A terv sikeres teljesítése nyomán a nemzeti jövedelem meghaladta az 1938 évit, a gyáripar termelése 37%-kal volt magasabb, a mezőgazdasági termelés viszont elmaradt az 1931-40-es évek átlagától.

#### A. A fasiszta Németország elleni háborúban való fegyveres részvétel szervezésének időszaka

Az Ideiglenes Nemzeti Kormány a megkötött fegyverszüneti egyezményben kötelezte magát a fasiszmus elleni harcra. 8 nehézfegyverzettel felszerelt hadosztály felállítására. Ezzel a lépéssel lényegében nemzetközileg deklarálta az Ideiglenes Nemzeti Kormány a már megalakulása óta óhajtott azon célkitűzését, hogy legalább a háború befejező időszakában részt vegyen fegyveresen a fasiszmus elleni harc utolsó szakaszában, illetve járuljon hozzá a még megszállás alatt levő országrészek felszabadításához.

Előbbiek szellemében még a fegyverszüneti egyezmény előtt megkezdődtek az új hadsereg szervezésével kapcsolatos munkák a Honvédelmi Minisztérium szerveinél.

A korabeli kormány és hadseregszintű okmányokban – súlyuknak megfelelően – gyakran találkozunk a személyi állomány ellátását, életkörülményeit érintő kérdésekkel, mint a hadsereg hadrafoghatóságát, hangulatát közvetlenül befolyásoló tényezővel.

A minisztérium anyagi csoportjában<sup>1</sup> a hadbiztosi és az orvosi alcsoport feladatkörébe tartozott a személyi állomány életkörülményeit meghatározó ellátás tervezése, szervezése. Itt kell megemlíteni a Honvédségi Jóléti Alapot (később szociális osztály) a tisztí és tiszthelyettesi állomány kereskedelmi cikkekkkel, főleg élelemmel és ruházattal történő ellátását végző tevékenységét is.<sup>2</sup>

A minisztérium első tevékenységei között találjuk az ellátás szervezetének létrehozását mind a központban, mind a csapatoknál.

Így jöttek létre a régi hadsereg bázisainak felhasználásával az élelmező-, ruházati-, az ágyraktár és az egészségügyi anyagraktárak. A hadosztályoknál a hadosztály vonat, benne az élelmező-, sütő- és az egészségügyi oszloppal. A csapatoknál az élelmezés, a ruházati és felszerelési, valamint a pénzellátást a gazdasági hivatalok látták el.

A háborútól és a fasiszta megszállástól súlytott, tönkrement gazdasági viszonyok között az ideiglenes kormány mindjárt az első napokban szembe találta magát a katonák ellátásának súlyos problémájával, melyek a hadsereg fegyveres alkalmazását alapvetően befolyásoló kérdéssé nőttek.

Ez tükröződik a Honvédelmi Minisztérium által a kormány részére készített tájékoztatóból (1945. január 16.) „Ruházat nincs. A volt hadifoglyok ruházata többnyire olyan mértékben elhasználódott, hogy e ruhákban az új hadsereget arcvonalba küldeni nem lehet.”<sup>3</sup> A kormány 1945. február 4-én a Szovjetunió Kormányához fordult többek között az első hadosztályok ruházatának biztosításáért. (100 000 főre ruházat és felszerelés, plusz 30% tartalék.)<sup>4</sup>

Nem okozott kisebb gondot a kormánynak a hadsereg élelmezése, amikor igen szűkös élelmiszerkészletekkel rendelkezett, ugyanakkor a lakosság ellátása is akadozott. 1945. január 27-én a közellátási miniszter rendeletet adott ki az élelmiszerkészletek pontos összeírására, hangsúlyozva, hogy ettől függ az ország lakosságának, de egyúttal a *magyar hadsereg ellátása*.<sup>5</sup>

A Honvédelmi Minisztériumnak sem élelme, sem pénze, sem szállítóeszköze nem volt 1945 februárjában, amikor a különböző táborokból egymás után futottak be Debrecenbe a magyar hadifogoly önkénteseket hozó vonatok és elsőként vetődött fel az alakuló leendő 6. hadosztály élelmezésének kérdése. A problémát a szovjet hatóságok hidalták át azzal, hogy átmenetileg meghosszabbították e katonák élelmezését.

A kormány erőfeszítései nyomán a minisztérium fokozatosan átvette a katonák élelmezését és egyéb ellátását, mely a kezdeti nehézségek után lassú javulásnak indult. Így már arra is gondoltak, hogy a beérkező további hadifogoly kontingensek fogadására a vasútállomásokon élelmező állomásokat állítsanak fel.

A viszonylag rövid időn belül és szinte egyidőben szerveződő hadosztályok élelmezése – a felszabadulás napjait élő ország súlyos gazdasági helyzetében – csak nagy nehézségek árán valósult meg. A központi ellátás nem volt folyamatos, a kiutalások gyakori kiesését a lakosság adományai enyhítették, számos erre utaló adat található nemcsak a hivatalos okmányokban,<sup>6</sup> hanem a korabeli sajtóban is.

<sup>1</sup> HL HM Elnökség iratai 20.034 (1945. sz.). Az 1945-ben szinte havonta kiadott szervezési rendeletek az anyagi szolgálat minisztériumi szerveinek tevékenységi körét lényegében nem érintették.

<sup>2</sup> HL HM Ált. iratai. 1986/1945. II. 1. szám.

<sup>3</sup> HL HM Elnökség iratai 20.030/1945. sz.

<sup>4</sup> HL HM Elnökség iratai 20.094/1945. sz.

<sup>5</sup> Magyar Közlöny, Debrecen, 1945. évi 2. sz.

<sup>6</sup> Minisztertanácsi jkv., 1945. március 9.

A csapatok élelmezése egyik központi kérdésévé vált, helyzete élenként foglalkoztatta a katonákat,<sup>7</sup> a probléma enyhítésére megszigorították az élelmezési cikkek szétosztását.

A nem romlandó élelmiszerekkel való ellátás az élelmező raktárak feladata volt nagybani beszerzés, illetve utánszállítás útján. A gyakorlatban azonban a csapatok arra kényszerültek, hogy gyakran minden élelmi cikket maguk szerezzenek be, vásároljanak meg, ami az adott ellátási nehézségek között rendkívüli erőfeszítéseket követelt meg, nem mindig megfelelő eredménnyel.

Az érintett minisztériumoknak a hadsereg élelmezésének javítására irányuló törekvéseire mutat, hogy 1945. április 16-tól – figyelemmel a háború befejező időszakában tervezett részvétellel – a honvédség minden tagjára kiterjedő „hadi élelmezés”-ot állapítottak meg a kormány jóváhagyásával 3700 kalóriaértékben (1. számú melléklet), ami kiemelkedő ellátás rendeleti alapját teremtette meg, ha számításba vesszük, hogy ezidőben Magyarországon a fogyasztóknak élelmezésként jegyre kiszolgáltatott mennyiség kalóriaértéke a nehéz testi munkát végzők részére 1350 kalória volt.

Figyelemre méltó, hogy a hadi élelmezési norma illetményességénél rendhagyó módon nem tettek különbséget, hogy a hadsereg tagjai hadműveleti területen vagy a hátszágban teljesítettek szolgálatot.

Végül is 1945. május 1-től, amikor a kijelölt csapatok elvonulása bizonyossá vált, az ellátás ilyen egyöntetűsége már nem volt tovább tartható, a hátszágban szolgálatot teljesítők számára külön „mögöttes országbeli” élelmezési adagot állapítottak meg 2600 kalória értékben (2. sz. melléklet), amely még mindig felette volt a polgári lakosság jegyrendszerben biztosított élelmezésének.

A rendeletileg – a körülményekre tekintettel – jónak minősíthető élelmezés biztosításának feltevéleit a kormány azonban a gyakorlatban megközelítőleg sem tudta rendszeresen biztosítani.

Az élelmezés körülményeiben az emberekről való gondoskodás jegyében lényeges változást jelentett, hogy a sorállomány udvaron, csajkából való étkeztetése helyett bevezették az étkezések étteremben, tányérból való elfogyasztását. Megszüntették a külön tiszti, tiszthelyettesi és legénységi étkeztetést, egységes étlapot vezettek be valamennyi állománycsoport számára.

Az új demokratikus hadsereg élelmezési gondjait is meghaladták a ruházat biztosításának feladatában tapasztalt nehézségek.

Az ellátással kapcsolatos intézkedések, dokumentumok, publikációk és visszaemlékezések alapján nem tűnik túlzásnak az a megállapítás, hogy a kezdeti időszakban, majd a hadműveleti területre útbaindított alakulatoknál a személyi állomány ellátását befolyásoló alapvető feladattá vált a ruházat biztosítása.

A régi hadsereg ruházati készleteit a Budapesten levő Honvéd Ruhaktár tárolta. E tárintézetből szerelték fel 1941-ben az 1. gyors hadtestet, majd 1942 tavaszán a 2. magyar hadsereget, ezt követően az 1. magyar hadsereget és több más magasabbegységet, alakulatot. A nyugatra telepített ruházati készletek nagyságát 250 vagonra becsülték a későbbi felmérések.<sup>8</sup>

A raktár itthon maradt jelentős – mintegy 1000 vagon – készletét a dunántúlon decentralizálták, amelyeket azonban részben a visszavonuló német csapatok vittek magukkal, de az őrizetlenül hagyott anyagok jelentős hányadát a lakosság hordta szét. A mindezek után megmaradt készletek műszaki színvonala és minősége is alacsony színvonalú volt. A háború ekkor már négy éve tartott és a nyersanyagbeszerzés mind nagyobb akadályba ütközött. Jellemző, hogy 1944-ben már a súlyos pamut alapanyag hiány miatt csalánrostot is felhasználtak a fehérnemű alapanyagának készítéséhez.

<sup>7</sup> Vasútépítő c. újság, 1945. február 24-i, 3. száma. Hadtudományi Könyvtár

<sup>8</sup> HL HM Békeelőkészítő Bizottság iratai, 2. cs., 22. sz.



A ruházatot gyártó ipar kapacitása minimálisra csökkent és súlyos alapanyag hiánnyal küzdött.

Az 1945. elején megkezdődött első hadosztályok felállításánál a ruházati ellátást nehezítette, hogy az új hadsereg zömét alkotó, volt hadifogoly önkéntesek ruházata erősen elhasználódott és hiányos volt. Ugyanakkor azonnali igényt jelentett a nem kis számba bevonuló fiatal önkéntesek beöltöztetése. Szinte a semmiből kellett ezen alapvető igény kielégítését megkezdeni, mely többkevesebb sikerrel járt.

A ruházati anyagok előteremtésére sokoldalú és a legkisebb lehetőséget is számításba vevő munka indult meg mind a központi szerveknél, mind a csapatoknál.

A leggyorsabb eredményt a szervezett anyagbegyűjtéstől remélték. A honvédelmi miniszter 1945. március 8-án körrendeletet adott ki valamennyi törvényhatóság főispánjának a katonai felszerelések gyűjtéséről.<sup>9</sup> A csapatok anyaggyűtő járőröket küldtek ki a környező községekbe és falvakba.<sup>10</sup>

A csapatok központi ellátás hiányában magukra hagyottságukban mindent igyekeztek elkövetni, hogy ruházati helyzetükön javítsanak, így például hevederekből pótolták a derékszíjakat, házilag állítottak elő selejtes gumiabroncsokból talpanyagot stb.<sup>11</sup>

A katonák ruházati ellátásában a maga módján a polgári lakosság is kivette részét, amikor nagy számban jelentkeztek az asszonyok fehérneművarrássra.<sup>12</sup>

A szovjet katonai hatóságok textiliák, ruházati anyagok és lábbelik rendelkezésre bocsátásával siettek a hadsereg segítésére.<sup>13</sup>

A nagymértékű egyenruha hiány áthidalására a honvédelmi miniszter 1945. február 28-án intézkedést adott ki,<sup>14</sup> hogy a polgári ruhában szolgálatot teljesítő katonai személyek a polgári ruhán központilag gyártott karszalagot, sapkarózsa hiányában pedig nemzeti színű szalaggal bevont köpenygommba nagyságú jelvényt kötelesek fővegükön viselni.

Az erőfeszítések eredményeképpen sikerült olyan szintre csökkenteni az egyenruha hiányt, hogy az nem befolyásolta az első hadosztályok elvonulását a hadművelleti területre.

Az új hadsereg felállításának időszakában a ruházati ellátás rendszere és az egyenruházat formája a régi hadseregben kialakultaknak megfelelő maradt. Az egységes öltözködést azonban a szovjet hadseregtől kapott és a német zsákmányanyagból származó egyes ruházati cikkek szükség-szerű viselete befolyásolta.

A személyi állomány életkörülményeinek fontos tényezője volt az egészségügyi ellátás. A hadosztályok felállítására viszonylag rövid idő állt rendelkezésre, így annak során elsősorban a már kiképzett, a régi hadseregben szolgált állomány jöhetett számításba. Ennek egyik negatív velejárója volt, hogy ezek a katonák a háborús igénybevétel, sokszor a hadifogság következtében fizikailag nagy számban leromlott állapotban, betegségekkel küszködve kerültek állományba.<sup>15</sup>

A katonák egészségének helyreállítása, megóvása a csapatok mielőbbi hadrafoghatóságának egyik fő kérdésévé vált. A feltöltött orvosi állomány első feladata volt a szűrővizsgálatok végrehajtása, mindenkit orvosi bizottság elé állítottak.<sup>16</sup>

<sup>9</sup> Hadtörténeti közlemények, 1961. évf. 1. sz., Hadtudományi Könyvtár

<sup>10</sup> HL HM Elnökség iratai, 23.501/1945. sz.

<sup>11</sup> HL 6. ho. iratai, 29. sz. doboz

<sup>12</sup> Paál-Radó: Debreceni feltámadás, 240. oldal.

<sup>13</sup> HL HM Ált. iratai, 3025/1945. sz.

<sup>14</sup> HL HM Elnökség iratai, 1836/1945. sz.

<sup>15</sup> HL HM Elnökség iratai, 35496/1945. sz.

<sup>16</sup> Kis András: A 6. hadosztály ZKK, 1977., 54. oldal.

1945. március 16-án intézkedés történt az első egészségügyi intézetek, a magyar vöröskeresztes hadikórházak felállítására, melyek feladatául szabták a honvédség állományába tartozó személyek és hozzátartozóik gyógyítását mindaddig, amíg a szabvány honvédségi egészségügyi intézeteket létre nem hozzák. A kórházakat a területileg illetékes kerületi parancsnokságok állították fel. Egészségügyi anyaggal, gyógyszerrel, kötszerrel és ágyeművel a Nemzetközi Vöröskereszt támogatásával a Magyar Vöröskereszt látta el az intézeteket.<sup>17</sup>

A hadsereg legnagyobb egészségügyi intézete, a mai Közp. Katonai Kórház 1944. decembertől 1945. szeptember 1-ig, mint Svéd Vöröskeresztes Hadikórház, majd ezt követően júniusig Szovjet Hadikórházként működött és 1945. júliusában nyílt meg újból 1. Honvéd Helyőrségi Kórház név alatt.

Az eredményes gyógyítómunka hatására a csapatok egészségügyi helyzete aránylag rövid idő alatt elérte a kielégítő színvonalat.

A gyógyszer és kötszerellátás megfelelő volt. Ez már nem volt elmondható a csapatok tábori egészségügyi felszereléséről, még Ausztriába történő elindulásukkor sem.

#### *B. A hadműveleti területre való elvonulás, ott tartózkodás és visszatérés időszaka*

A hadműveleti területre való elvonulás és ott tartózkodás ideje alatt a személyi állományról való gondoskodás a feladatnak megfelelően, magasabb színvonalú volt, mint a hátszágban.

A honvédelmi Minisztérium és a magasabbegységek a lehetőségekhez képest biztosították a szükséges ételmezési készleteket a vasúti szállítások időszakában. Minden elvonuló egység 10 napi ételmet vitt magával. A friss húsellátásra vágóállatokat kaptak. A vasúti szállítás alatt naponta legalább egyszeri meleg étkeztetés volt kötelező.

Gondoskodtak, hogy minden szállítmánynak legyen orvosa. A szállítás alatt megbetegedetteket az útbaeső polgári vagy szovjet egészségügyi intézeteknek kellett leadni.

A hadműveleti területen az ételmezésben minőségi változás állott be azzal, hogy a csapatok ételmezését a Vörös Hadsereg vette át a szárazföldi csapatok hadi ételmezési normájának megfelelően (3. sz. melléklet). Az alakulatok szovjet vételező könyvet kaptak, húsellátásuk élőállat kiutalással saját vágatás útján történt. Az ételmezés bőséges és változatos volt. A zöldség- és főzelék-féléket helyszíni beszerzés útján kellett beszerezni, tényszerű ellenében.<sup>18</sup>

A hadosztályok felállítása elgondolásának megfelelően folytatódott a csapatok ruházatának kiegészítése. Már nem volt polgári ruhás katona az alakulatoknál.<sup>19</sup>

A csapatokat teljes felkészülésük időszakában érte az az örömhír, a hitleri Harmadik Birodalom feletti győzelem, a német fasizmus teljes veresége.

Az Ausztria területén tartózkodó magyar magasabbegységek 1945 május második felében kiváltak a 3. Ukrán Front állományából, visszatértek az országba.

A csapatok a menetintézkedésnek megfelelően gyalogmenetben indultak el az országba. Az alakulatok 3 napi ételmet kész kenyérrrel és kétszersülttel vittek magukkal. A friss húst vágóállatok útján biztosították. Zsír hiányában, azt is hússal pótszereztek. A 3. Ukrán Front vezető hadbiztosa intézkedése szerint lehetőség volt még fejenként 150 g füstölthús vételezésére is. Tekintettel a nagymérvű mozgókonyha hiányra, a meleg étkezéseket indulás előtt, illetve beérkezés után lehetett elkészíteni és kiszolgáltatni.

<sup>17</sup> HL HM Általános iratai, 2.308/1945. sz.

<sup>18</sup> HL HM Elnökség iratai, 26.341/1945. sz.

<sup>19</sup> ua.

Az egészségügyi intézkedés szerint a járóképtelen betegeket elindulás előtt Szombathelyen a hadikórháznak kellett leadni. A menet alatt szükséges egészségügyi fogyóanyagokkal a csapatokat az egészségügyi oszlop látta el.

### *C. Az ország újjáépítésében való részvétel, a hadseregfejlesztés előkészítésének időszaka*

A csapatok Ausztriából való visszatérése után kezdetben vasútvonalak, olajvezetékek és más objektumok őrzését látták el, bekapcsolódtak az újjáépítési munkába.

A hadműveleti területről visszatért csapatok ellátása színvonalában – a hazai gazdasági körülményeknek megfelelően – lényeges csökkenés állott be, melyen a hadseregben végrehajtott létszámcsoökkentések (5. és 7. hadosztályok feloszlata, az 1. és 6. hadosztály keretesítése) sem változtattak érezhetően.

A csapatok ruházati ellátása a gyártás megindulásának késése és a központi készletek teljes hiányában továbbra sem volt biztosítható. A szolgálat és a gazdasági építő munkában való részvétel következtében felgyorsultan elhasználódó ruházat pótlásának nem voltak meg a feltételei. A helyzetten az sem segített, hogy a hadsereg létszáma 1946 végére mintegy 1/3-ra csökkent. A feloszlalt hadosztályok után a ruházat viszonylag kis mennyiségben és gyenge minőségben maradt vissza. A felszabadult készleteket elsősorban a Határország rendelkezésére bocsátották, bár azok ruházati gondjait sem tudták ezzel megoldani. A megmaradt 1. és 6. hadosztályokat a ruházat kiegészítésének lehetősége alig érintette.

A ruházati ellátás mélypontjára utalnak a korabeli dokumentumok. A felsőruházat és fehérnemű problémák mellett a legsúlyosabb volt a lábbeli hiány.<sup>20</sup>

A hadseregben kialakult súlyos ruházati ellátási gondok a már említetteken kívül további okokra vezethető vissza.

A Honvédelmi Minisztérium anyagi csoportjának lehetőségei a ruházat biztosításában az 1945–46. években minimálisak voltak. A régi hadseregtől üres raktárakat örököltek. A termelés megindítására tett erőfeszítésekre utalt, hogy 1945 márciusában erre a célra előkészítő csoportot hoztak létre, mely első lépésként felmérte az üzemek meglévő nyersanyag készleteit és a rendelkezésre álló gépparkot. Megállapították, hogy a katonai felsőruházatot és lábbelil gyártó üzemek gépeinek 50%-a, nyersanyagkészleteiknek mintegy 70%-a ment veszendőbe.<sup>21</sup>

A Honvédelmi Minisztérium igényeit az illetékes tárcák ellenállása miatt (elsősorban a lakossági szükségleteket helyezték előtérbe) alig tudta érvényesíteni, tünik ki az egyik 1946 januári jelentésből. Kiszámították, hogy 20 ezer fő felső ruházatára 173 milliárd pengő szükséges, melyet azonban a Pénzügyminisztérium elutasított.

Nem volt külön a Közellátási és az Iparügyi Minisztérium reagálása sem a hadsereg igényeire. Egy 1946 márciusi jelentés szerint<sup>22</sup> a hadsereg erősen fogyatékos ruházati állapota legfeljebb az év végéig lesz fenntartható, mikoris elodázhatatlanul meg kell oldani a ruházati és lábbeli anyag beszerzését 30 000 főre.

A fenti körülmények között a minisztérium az anyagbegyűjtésre tett még egy kísérletet, amely azonban minimális eredménnyel járt.<sup>23</sup>

<sup>20</sup> HL HM Elnökség iratai.

<sup>21</sup> HL HM Elnökség iratai, 9.374/1946. sz.

<sup>22</sup> HL HM Elnökség iratai, 23.702/1946. sz.

<sup>23</sup> HL HM Elnökség iratai, 3428/1946. sz.

A hadsereg élelmezése ugyancsak súlyos feladatot jelentett a Honvédelmi Minisztérium számára. A felső vezetés a hadiállapot megszűnésére és az ország szűkös élelmiszerkészletére hivatkozva, az összes alakulat részére a korábbi 2600 kalóriás mögöttes országbeli élelemdaggal szemben 2400 kalóriás „csökkentett” élelemdagot állapított meg, kisebb lett a hús, a szalonna, a gyümölcsíz és a rántásliszt kiszabát.<sup>24</sup> A csökkentett élelmezési norma azonban a gyakorlatban alacsonynak bizonyult, így még az év őszén 3000 kalóriára emelték fel és a kivételesen állandó, fokozott igénybevétel esetén 4000 kalóriás élelemdag felszámítására nyílt lehetőség.<sup>25</sup>

A rendeletileg megfelelően szabályzott élelmezési ellátást azonban megközelítőleg sem tudta a vezetés biztosítani, tűnik ki számos dokumentumból. A csapatoknál gyakori volt a hosszabb-rövidebb – hetekig-hónapokig – ideig tartó hús, olaj, cukor ellátás teljes kiesése.<sup>26</sup>

A húshiány enyhítésére az előljáró parancsnokok lehetővé tették a kiirtott lovak húsának fogyasztását.<sup>27</sup> Ugyanakkor ösztönözték házinyúlak tartását és e célra tenyészállatokkal látták el az alakulatokat.<sup>28</sup>

Az élelmezési lehetőségeket fokozták a pénzügyi gondok, átmeneti nehézségeket idéztek elő a helyszíni beszerzéseknél.

Az élelemlátás gyengesége mindenképpen feltételezett bizonyos pótlólagos élelmiszerfogyasztást, mely megszerzésének feltételei a hadseregben korlátozottak voltak és elsősorban a lakosoknak végzett munka és fogatok kölcsönzése ellenében jutottak hozzá.

A katonák élelmezése hiányosságait tükröző jelentések ellenére ugyanakkor az is megállapítható, hogy az ellátás alapjai döntő mértékben a számtalan nehézségekkel megvalósult központi katonai raktárakból, népgazdasági készletekből végzett vételezések, vásárlási engedélyekkel történt beszerzések voltak.

1946 végén az élelmezés további gyengülését eredményezte az országos élelmiszerhelyzet romlásával a hadsereg fejenkénti napi 400 g kenyér és 100 g főzőliszt adagját a Közellátási Minisztérium tovább nem tudta biztosítani és a polgári ellátáshoz hasonlóan 50%-kal csökkenteni kellett.<sup>29</sup>

Az élelmiszerhiánnyal járó gondokat csak fokozta a gazdasági életet súlytó infláció. Az árak és a csapatok pénzben kapott ellátmánya versenyében az élelmezés romlása elkerülhetetlen volt. Bár egymást érték az élelmezési pénz módosítások, de azok az árak növekedésével nem tudtak lépést tartani.<sup>30</sup> Ez volt a városi lakosság körében az úgynevezett „batyuzás” időszaka, amikor ruházatukat és egyéb holmijukat voltak kénytelenek élelmiszerre cserélni.

A hadsereg ellátási nehézségei, zavarai alapvetően az ország gazdaságának nehéz helyzetében gyökereztek. Az illetékes hatóságok óriási erőfeszítéseket tettek az élelmezés biztosítására, mind-ezek ellenére az 1945-46-os években az 1938-1939. évihez viszonyítva a kenyérgabona-fogyasztás 64%-ra, a húsfogyasztás 22%-ra, a zsírfogyasztás 40%-ra, a cukoré pedig 10%-ra esett vissza.<sup>31</sup>

Áttekintve az új hadsereg első éveiben a személyi állomány ellátásának helyzetét, annak egyes időszakokban és helyenként kritikus szintre süllyedését, önkéntelenül is felvetődik a kérdés, vajon

<sup>24</sup> Honvédségi Közlöny, 1945. évf., 12. sz., 96-97. old.

<sup>25</sup> Honvédségi Közlöny, 1945. évf., 20. sz., 192. old.

<sup>26</sup> HL 6. ho. iratai, 5. és 29. doboz.

<sup>27</sup> HL 6. ho. iratai, 29. doboz.

<sup>28</sup> HL 6. ho. iratai, 23. doboz.

<sup>29</sup> HL 6. ho. iratai, 23. doboz.

<sup>30</sup> Honvéd Híradó, 1946. január 15-i száma, Hadtudományi Könyvtár

<sup>31</sup> Timár Máttyás: Gazdasági fejlődés és irányítás Magyarországon, Közgazdasági és Jogi Könyvkiadó, Budapest, 1968, 27. o.

mindenre magyarázatot adnak-e az egész országot súlytó háborús pusztítások következményei, az azok nyomán kétségtelenül fellépő ellátási gondok.

Amikor megállapítható, hogy ez utóbbiak súlya volt a döntő – hiszen a reális helyzet figyelmen kívül hagyását jelentené ellenkezőjét állítani – ugyanakkor tény az is, hogy nem kis szerepet játszott a különböző szintű állami és katonai vezetésben megbúvó reakció, amely támadási célpontjai között megtalálható volt a hadsereg mindinkább erősödő demokratizálódási folyamata is.

A reakció egyik támadási területe a hadsereg ellátása volt, olyan állapotokat akartak létrehozni, hogy a katonák népi demokrácia iránti bizalmát megingassák. Igyekeztek kihasználni a személyi állomány ellátása hangulatot befolyásoló szerepét, zülleszteni a fegyelmet.

A katonák gyenge ellátásáról szóló mind gyakoribb és több irányból jövő jelzések és jelentések alapján Révai József, a Kommunista Párt vezetője szóvátette a tarthatatlan állapotokat, a nemtörődést a legénységi állomány életkörülményeivel.<sup>32</sup>

Kondratov vezérőrnagy, a SZEB részéről marasztalta el a Honvédelmi Minisztérium hadbiztosi apparátusának már szabotázssal felérő tevékenységét.<sup>33</sup>

A Honvédelmi Minisztérium vezetői nem tartották elsődrendű feladatuknak, hogy az amúgyis szűk költségvetési lehetőségeiknél a katonák ellátását részesítsék előnyben.

Az 1947. évi 81 milliós költségvetésből 42 millió forintot fordítottak nyugdíjra, amíg a hadsereg összes kiadásaira 38 millió forintot irányoztak elő.

Az ellátásnál a központi és kerületi szervek tisztjei élveztek előnyöket, míg a csapatoknál a katonák éhesen, lyukas lábbeliben, gyakran hiányos fehérneműben teljesítettek szolgálatot.

A legénységi állomány életkörülményeinek problémái nem maradtak meg a laktanyák falai között. Az okok foglalkoztatták a közvéleményt is. A Szabad Nép cikksorozata nyomán az anyagi csoportfőnököknek távoznia kellett beosztásából.<sup>34</sup>

Nem kis visszatetszést okoztak 1946–47-ben a Honvédelmi Minisztérium egyes anyagi tisztjeinek súlyos visszaélései. Pénzt sikkasztottak, hússal, liszttel feketéztek.<sup>35</sup>

Az ország gazdasági irányításáért felelős egyes hatóságok és helyi szervek nem minden esetben helyes állásfoglalása is akarva, nem akarva kisebb-nagyobb akadályokat gördítettek a hadsereg ellátása útjába. Így például a közellátási kormánybiztosok többször keresztezve a főhatóságok intézkedéseit, korlátozták, sőt meggátolták az élelmiszerek, vágóállatok beszerzését.<sup>36</sup>

A katonák ellátása terén tapasztalható súlyos mulasztások ellen gyakran felemelték szavukat a nevelőtisztek. A Dolgozó Honvéd című újság 1945. szeptember 15-i száma<sup>37</sup> tudósított, hogy a budapesti nevelők a demokratikus átnevelést leginkább akadályozó és mind rosszabbá váló ellátási problémák orvoslását remélve, egy memorandumot juttattak el a honvédelmi miniszternek.

Tekintettel arra, hogy a memorandum eredménytelen maradt, most már egy újabbat, a csapattisztek és tiszthelyettesek bevonásával készítettek, az erre a célra összehívott nagygyűlés alkalmával, melyet nemcsak a honvédelmi miniszternek küldtek el, hanem mindazoknak a felelős kormányzerveknek, akik a honvédség gondjain segíteni tudtak.

Ilyen körülmények között pótolhatatlan munkát végeztek a nevelőtisztek és tiszthelyettesek, megmagyarázva az ország gazdasági helyzetéből eredő ellátási problémák okait, ugyanakkor leplezték a hadsereg soraiba beépült reakciók mesterkedéseit.

<sup>32</sup> Dolgozó Honvéd c. lap, 1946. január 10-i szám, Hadtudományi Könyvtár.

<sup>33</sup> Dr. Munk Károly: A fegyverszüneti egyezménytől a szocialista hadseregig, ZKK, Bp., 1964., 91. oldal.

<sup>34</sup> Szabad Nép, 1946. augusztus 29., szeptember 3-i és 6-i számai.

<sup>35</sup> HL HM Elnökség iratai, 6432/1947. sz.

<sup>36</sup> HL HM Elnökség iratai, 35496/1945. sz.

<sup>37</sup> Hadtudományi Könyvtár.

A katonák életkörülményeit negatív irányban befolyásoló élelmezés és ruházati ellátásból való kilábalás az új forint bevezetésével indult meg, az első hároméves terv sikeres végrehajtásának eredményeképpen és a demokratikus hadsereg néphez hű káderekkel való megerősítése folyamatában valósult meg.

1947-ben fokozatosan megszűntek a hadsereg ruházati ellátási gondjai. Minden katonának egyrend kimenőruhát adtak, bakancscsal együtt. November végétől megkezdődött a tisztek és tiszthelyettesek fűsüs-ruhával és köpennyel való ellátása. 1948 szeptemberétől a honvédség testnevelésének fejlesztése érdekében sportruházatot rendszeresítettek.

Fokozatosan megszűnt a régi formájú egyenruha viselése, amelynek kihordását 1948 december végéig határozták meg.

Az új demokratikus hadsereg öltözködési színvonalában 1948. évben bekövetkezett változásokról tudósít az Igaz Szó c. folyóirat 1948. március 31-i száma,<sup>38</sup> mely szerint a tisztek és tiszthelyettesek ruhája kétszeri próbával készült.

A katonák élelemellátási nehézségei is megszűntek, a zökkenőmentes, kalóriadús étkeztetés megszokottá vált.

Erre az időre esik az üdültetés alapjainak nagy anyagi ráfordítással járó helyreállítása, hiszen a háború alatt az épületek és berendezések tönkrementek, az üdültetés intézményei erősen leromlott állapotban kerültek a demokratikus hadsereg kezelésébe.

A hadsereg megerősödött demokratikus folyamatokra utal, hogy megszűnt az üdülők igénybevételének korábbi kasztrendszere és rendeletileg kimondták a tisztek, tiszthelyettesek, polgári alkalmazottak és katonák üdültetéséhez való jogát.

A katonák életkörülményeiben bekövetkezett fordulatban nagy szerepe volt a hadsereg kérdérrőlállományának munkás-paraszt származású tisztekkel és tiszthelyettesekkel való megerősítésének, a párt gondoskodásának a néphadseregről.

#### *Összegezve*

A háború, a visszavonuló fasiszta német csapatok pusztításai lerombolták és kimerítették az ország gazdaságát, a termelő alapokat, készleteket, vagyis az új hadsereg felállításának, fenntartásának gazdasági bázisát.

A megmaradt erőforrásokat elsősorban a gazdaság helyreállítása, a stabilizáció érdekében kellett mozgósítani, a hadsereg igényeinek kielégítésére az ország nem tudott megfelelő anyagi eszközöket biztosítani.

A fasiszta Németország teljes vereségével, a háborús veszély elmúltával a hadiiparral szemben a béke szükséglete került a termelés középpontjába.

A külföld által is elismert, viszonylag rövid idő alatt bekövetkezett stabilizáció révén megerősödött gazdaság, a demokratikus erők győzelme, létrehozták a hadsereg személyi állomány ellátását kedvezően alakító feltételeket is.

A demokratikus hadseregben kezdettől fogva nyomon követhető a személyi állomány életkörülményei alakulásában azok a tartalmi változások, amelyek a régi hadseregbeli felfogás fokozatos megszüntetésével érvényesültek, még a kezdeti nehézségek ellenére is a demokratikus fejlődés irányába hatottak.

Az időszak osztályharcainak körülményei között a reakció támadása éppen a katonák életkörülménye terén igyekezett zavart okozni. Elsősorban az ellátás felsőszintű irányításában, de a csapatoknál is. A nevelők voltak azok, akik megmagyarázták a nehézségek objektív okait, ugyanakkor leleplezték a visszaéléseket, szót emeltek a helyzet javításáért.

<sup>38</sup> Hadtudományi Könyvtár.

Korszakos változás következett be a hadsereg ellátási rendszerében történelmileg rövid idő alatt, amikor a Horthysta hadseregtől örökölt régi ellátási rendszer (GH) megszűnésével helyét a szocialista tartalmi követelményeket kifejező hadtápellátás foglalta el. A személyi állományról való gondoskodás jelentősége, megvalósításának nehézsége különösképpen mutatkozott meg néphadseregünk előtörténetének e periódusában, mérhető fel hatása a személyi állomány szolgálat teljesítésére, hangulatára.

A csapatok, azon belül az ellátás közvetlen végrehajtásán dolgozók lelkesedéssel párosult nagyfokú önállósággal, eredményesen küzdöttek le a központi ellátás hiányosságait, kihasználva a helyszíni beszerzés és a területen fellelhető anyagok begyűjtésében rejlő szűkös lehetőségeket.

Számos példájával találkozunk annak, hogy a lakosság sietett a katonák ellátásának segítésére, magáénak érezve az új hadsereget, azonosult annak célkitűzéseivel.

*A személyi állomány ellátására irányuló tevékenységből levonható néhány tanulság:*

- az élelem hiánygazdálkodás körülményei között a pénzgazdálkodásra épített ellátás a csapatoknál rendkívüli nehézségek forrása lehet; célszerűbb az élelemellátást központilag biztosított készletekre alapozni;

- a személyi állományról való gondoskodásban, a csapatok ellátásában példátlan nehézségeket okozott, hogy 1945 elején minden előzetesen kidolgozott mozgósítási terv és mozgósítási anyagkészlet nélkül kellett biztosítani az elvonuló csapatok felállítását;

- a személyi állomány ellátásának megfelelő szabályozása önmagában nem realizálható, ha a vezetés nem biztosítja a végrehajtás anyagi-személyi feltételeit, ellenkezőleg hatásában a csapatoknál ellátási problémákat okoz;

- az új hadseregépítés első éveinek tapasztalatai is bizonyították a káderek kiválasztásának és felkészítésének fontosságát.

1. sz. melléklet

#### Hadi élelemadag\*

Élm. cikk	Kiszabat g	Kalória- érték	Meg- jegyzés
kenyér	600	1500	
kávékonzerv 2 adag, á/27 g	54	180	1 adag meg-
hús nyersen (marha, sertés)	250	420	felel 7 g pót-
szalonna (füstölt, sózott)	50	360	kávénak és
főzelék (száraz, hüvelyes)	200	610	20 g cukor-
gyümölcsíz	100	270	nak
zsír	25	480	
rántásliszt	25	90	
fűszer (paprika; bors)	1		
só	20		
leveszöldség (szárított)	2		
hagyma, fokhagyma (szárított)	1		
cukor	10	40	
ecet	1 cl		
<i>Kalóriaérték összesen:</i>		3700	

\* Honvédségi Közlöny, 1945. évf. 4. szám.

Mögöttes országbeli élelmezési adag<sup>x</sup>

Élm. cikk	kiszabat g	kalóriaérték
kenyér	400	1000
1 adag 27 g-os kávékonzerv helyett pótkávé	7	10
cukor	10	40
hús	100	168
főzelék, száraz	200	610
szalonna	25	180
gyümölcsíz	100	270
zsír vagy olaj	10	192
rántásliszt	10	90
fűszer	1	-
só	20	-
leveszöldség, száraz	2	-
hagyma, száraz	1	-
cukor	10	40
ecet	2 cl	-
<i>Kalóriaértéke összesen:</i>		2600

A Vörös Hadsereg hadi élelmezési adag összetétele<sup>xx</sup>  
(szárazföldi csapatok)

	Norma (g)	
	1.	2.
Kenyér téli időben (X-III.)	900	800
Kenyér nyári időben (IV-IX.)	800	700
Rántás liszt	20	10
Hüvelycsek, darák	140	120
Száritott tészta, makaróni	30	20
Hús	150	120
Hal	100	80

<sup>x</sup> HL HM Általános iratai, 1945/5324/Any. 2. sz.<sup>xx</sup> HL 6. ho. iratai, 103. sz. doboz.



	Norma	
	(g)	
	1.	2.
Szójaliszt	15	–
Zsír, szalonna	30	25
Étolaj	20	20
Cukor	35	25
Tea	1	1
Só	30	30
Burgonya	500	500
Friss vagy savanyított káposzta	170	170
Sárgarépa	45	45
Cékla	40	40
Hagyma	30	30
Savanyúság, uborka	35	35
Sűrített paradicsom	6	6
Babérlevél	0,2	0,2
Paprika	0,3	0,3
Ecet	2	2
Mustárpor	0,3	0,3
Mahorka (dohány)	0,3	0,3
Gyufa (doboz 1 hónapra)	3	3
Cigaretta papír (csomag 1 hónapra)	7	7
Szappan	200	200

A rendszeresített tiszti helyen szolgálatot teljesítőknek (azoknak is, akik nem tisztek) a fenti kiszabaton kívül még illetményes naponta az ún. tiszti pótlék:

vaj, vagy szalonna	40 g
keksz	20 g
halkonzerv	50 g
cigaretta	25 db v. dohány 25 g
gyufa 1 hónapra	10 doboz

A szabvány adagban illetményes 20 g mahorka és 3 doboz gyufa azonban fentieknek nem jár. A magyar hadosztályoknak az összpontosítási körletben a 2. sz. ételmezési norma volt illetményes.

# KONGRESSZUSRA KÉSZÜLNEK A SZOVJET KOMMUNISTÁK

E. LIGACSOV\*



## Tanácskozás a párttal, a néppel

A központi bizottság 1985. októberi ülése megnyitotta a párt soros kongresszusára való felkészülés új, legfeljebb teljesebb szakaszát.

A párt tehát a hagyománynak megfelelően úgy határozott, hogy megtanácskozza a néppel a gazdasági fejlődés, saját bel- és külpolitikája alapvető kérdéseit. Ez is hangsúlyozza a néptömegeknek az új társadalom építésében betöltött szerepét, a szovjet állam mélyen demokratikus jellegét.

A kongresszusi dokumentumokat, mint ismeretes, számos sajátos vonás teszi különlegessé. Mindenekelőtt jellemzőek maguk a módszerek, ahogyan ezeket a dokumentumokat kidolgozták. Ebben a munkában aktívan részt vett számos pártbizottság, a párt tudományos és oktatási intézményei, minisztériumok és más főhatóságok. A XII. ötéves terv feladatai kidolgozásába bevonták a munkahelyi kollektívákat, a helyi párt-, tanácsi és társadalmi szervezeteket. Behatóan tanulmányozták a kommunisták és a pártönkívüliek különböző kívánságait és javaslatait, melyek az SZKP Központi Bizottságához és a központi sajtószervekhez intézett levelekben szerepeltek. Csupán a szervezeti szabályzat kérdésében mintegy ötezer javaslat érkezett. Figyelembe vették a szocialista országok testvérpártjai gazdaságirányításának, a tömegek körében folytatott

szervező- és politikai munkájának gazdag tapasztalatait.

Az SZKP KB programbizottságának tagjai több alkalommal megvitatták és gondosan mérlegelték az újraszervezett program tervezetének minden elvi rendelkezését. Teljes joggal jelenthetjük tehát ki, hogy az egész pártot érintő dokumentumaink előkészítése széles demokratikus alapon történt.

E munka során számos olyan fontos feladatot kellett megoldani, melyeket a társadalmi gyakorlat, maga az élet vetett fel. Vonatkozik ez mindenekelőtt az SZKP újraszervezett programja tervezetére. E programtervezet előkészítésekor felmerültek rendkívül bonyolult, elméleti és politikai kérdések. Amikor a központi bizottság kereste a helyes, mélyen megalapozott válaszokat ezekre a kérdésekre, azokat a lenini útmutatásokat tartotta szem előtt, melyek közvetlenül arra vonatkoznak, milyen is legyen a párt programja. E programnak Lenin elgondolása szerint szabatosan kell megfogalmaznia fő nézeteinket és a hosszú távú politikai célokat, világosan és pontosan kell kifejeznie azt, miért is harcol a párt belátható időn belül.

Az újraszervezett program tervezetének propagálásánál, megvitatásánál állandóan figyelembe kell venni az SZKP alapvető elméleti és politikai irányelvei, fő irányvonala folyamatosságát. Az októberi plénumon jóváhagyott tervezet megőrzi az érvényben lévő harmadik pártprogram alapvető rendelkezéseit, éppen ezért teljes joggal tekinthetjük az SZKP újraszervezett programjának.

Ez a mozzanat mint azt az októberi

\* E. Ligacsov az SZKP KB Politikai Bizottsága tagja, az SZKP KB titkára

plénum hangsúlyozta – elvi jelentőségű. Az élet igazolta a harmadik, érvényben levő program fő tételeinek helyességét. E program végrehajtása közben országunk nagy utat tett meg előre a kommunizmus építése valamennyi területén. Annak ellenére, hogy számos objektív és szubjektív ok miatt egyes szociális kérdéseket nem sikerült kitűzött határidőre megoldani, sikereink meggyőzően cáfolják az imperialista propaganda koholmányait, miszerint a harmadik program nem bizonyult hatékonynak, és ezért kénytelenek vagyunk elvetni azt.

A szocializmus ma óriási gazdasági és szellemi erőforrásokkal rendelkezik. A Szovjetunióban létrejött az egységes népgazdasági komplexum. Soha nem látott rövid idő alatt sikerült hatalmas új körzeteket meghódítani az ország északi és keleti részén. Hadd álljon itt néhány tény és számadat annak bizonyítására, milyen eredményeket ért el az ország nem egészen negyed évszázad alatt, a harmadik program elfogadása óta eltelt időben. 1985-ben a nemzeti jövedelem 3,8-szeresen haladja meg az 1960-as nemzeti jövedelmet. Az ipari termelés ugyanezen időszakban 4,8-szeresére, a társadalmi munkatermelékenység 3,2-szeresére növekszik.

Lényegesen növekedett a népjlét, hatalmas méreteket öltött a lakásépítkezés. Az egy főre eső reáljövedelmek 2,5-szeresükre növekedtek, mintegy 267 millió ember lakáskörülményei javultak. Gyarapodott az ország szellemi vagyona, áttértünk az általános középfokú oktatásra, kimagasló sikereket ért el a szovjet tudomány és technika. Megszilárdultak a szocialista társadalmi viszonyok. Tovább fejlődött a szocialista demokrácia, megszilárdult a szovjet törvényesség.

Hadd említsünk meg egy másik kérdést is. Bonyolult nemzetközi helyzetben fogtunk hozzá a XXII. kongresszuson elfogadott program végrehajtásához. A Varsói Szerződés Szervezete és a NATO-blokk között akkor nem volt meg a katonai-hadászati erőegyensúly. Negyed évszázad alatt – az események olykor bonyolult alakulása, az imperializmus számos provokációja ellenére – sikerült a szocializmus javára megváltoztatni a nemzetközi erőviszonyokat, megakadályozni, hogy az agresszív erők háborúba sodor-

ják a világot. A Szovjetunió és az Egyesült Államok között létrejött a hozzávetőleges katonai-hadászati egyensúly. Ez a létező szocializmus történelmi vívmánya.

Az elért eredményeket objektíven értékelve ma nyíltan beszélünk a meglévő fogyatékoságokról és hibákról. Határainkon túl egyesek a kommunisták számára teljesen természetes önkritikára spekulálva nem áttallják azt úgy értelmezni, mint a távlati tervek elégtelenségének beismerését és történelmi vívmányainak tagadását.

Talán gyengébbek lettünk attól, hogy a központi bizottság 1985. áprilisi ülésén nyíltan szóltunk az ország helyzetéről? Természetesen nem! Az emberek spekuláltak, engesztelhetetlenebb magatartást tanúsítanak a fogyatékoságokkal szemben, mindenütt aktív munka folyik. Az ország politikai helyzete szilárd, a közhangulat emelkedett, harcosjellegű. Az a szigor és az a merészség, mellyel bíráljuk mindazt, ami akadályozza az előrehaladást, erőnket, a párt által kitűzött célok megvalósíthatóságába vetett rendíthetetlen hitünket fejezi ki. Éppen ezért teljesen jogos, hogy az újraserkesztett program nemcsak a szocializmus vívmányairól tesz említést, hanem azokról a kedvezőtlen tendenciákról és nehézségekről is, melyek az ország fejlődésében a hetvenes években, a nyolcvanas évek elején jelentkeztek.

A párt ma minden eddiginél jobban megérti, hogy megengedhetetlen az előrefutás, a társadalmi haladás történelmileg szükséges lépcsőfokainak átugrása, a kommunista elvek és képletek olyan bevezetése, amely nem veszi figyelembe a társadalom anyagi és szellemi erettségét. Ugyanakkor a párt határozottan ellenzi a társadalmi fejlődés mesterséges visszafogását, az egy helyben topogást.

Az újraserkesztett program tervezete hangsúlyozza, hogy szilárdan és következetesen tartjuk magunkat a kommunizmus irányvonalához. A párt abból indul ki, hogy a szocializmus és a kommunizmus az egységes kommunista társadalmi formáció két egymást követő szakasza. És miközben a fejlett szocializmus sokoldalú tökéletesítésének időszerű kérdéseinek megoldásával foglalkozunk, egy percre sem téveszthetjük szem elől, nincs jogunk szem elől téveszteni a kommunista távlatot. Figyelembe kell ven-

ni, hogy éppen a szocializmus előnyeinek egyre teljesebb feltárása, a szocializmus tökéletesítése, a rá jellemző általános kommunista elvek megszilárdítása jelenti lényegében a társadalom tényleges előrehaladását a kommunizmus felé.

Az érvényben levő programhoz képest az újraserkesztett program tervezete számos fontos új tételt rögzít: a szocializmus tervszerű és sokoldalú tökéletesítését; a gazdaság intenzív fejlesztésére való áttérés útjait. az irányítási rendszer, az elosztási viszonyok továbbfejlesztését; a társadalmi és osztálykülönbségek eltörlését, a nemzeti kérdés megoldását; az új történelmi közösség – a szovjet nép – létrejöttét; a szocialista öngazgatást és annak kommunista társadalmi öngazgatássá történő fokozatos átalakulása távlatait.

Úgy gondoljuk, fel kell hívni a figyelmet az SZKP újraserkesztett programja tervezetének még egy sajátosságára. Ez a tervezet nem bocsátkozik fölösleges részletezésbe. Figyelme homlokterébe a pártmunka stratégiai irányait állítja. Ami a társadalmi és gazdasági fejlődés konkrét, mennyiségi paramétereit illeti, ezek a kongresszusi határozatokban, az ötéves tervekben, valamint más párt-és állami dokumentumokban fognak kifejezésre jutni.

A párt gazdasági stratégiája, valamint az anyagi-műszaki bázis fejlesztésére vonatkozó kérdések kifejtésében nem az ágazati szemlélet dominál, mint korábban, hanem a problémaszemlélet. A tervezet feladatul tűzi ki a társadalmi munkatermelékenység legmagasabb világszínvonalú elérését, valamint az ország termelő potenciálja megduplázását a század végéig. A gazdasági stratégia középpontjába a tudományos-műszaki haladás radikális meggyorsítását, a népgazdaság új műszaki rekonstrukcióját, a társadalmi termelés mélyreható szerkezeti átalakítását, következetes intenzifikálását, az irányítási rendszer, a beruházáspolitikát, a gazdálkodási módszerek és az elosztási viszonyok továbbfejlesztését állítja. Éppen ezek azon kérdések, melyeken a párt ma gazdasági téren, a kommunizmusért folytatott harc fő felvonulási területén dolgozik.

Az újraserkesztett program különösen nagy súlyt helyez a társadalmi igazságosság elvének érvényesítésére. Úgy tűnhet, az újra-

szerkesztett programban a népjólét emelésének távlatai valamivel szerényebbek, mint az érvényben levő program esetében. Az előterjesztett tervezet azonban elsősorban realizmusában, a társadalom gazdasági lehetőségei és a termelési viszonyok továbbfejlesztése távlatai objektív értékelésében különbözik. Az életszínvonal emelésére a termelőerők elért fejlettségi fokával és a nemzeti jövedelem növekedésével szoros összhangban kerül majd sor, azaz a társadalom valamennyi tagja által végzett munka mennyiségével és minőségével összhangban.

A program rögzíti az SZKP-nak a szovjet társadalom politikai rendszere továbbfejlesztésével, a demokrácia további tökéletesítésével, a nép szocialista öngazgatása egyre nagyobb érvényesítésével kapcsolatos feladatait. Az újraserkesztett program tervezete felújítja, megerősíti és a mai feltételeknek megfelelően gazdagítja az öngazgatás lenini koncepcióját. A nép szocialista öngazgatásáról van szó. Ennek semmi köze az öngazgatás anarchoszindikalista változatához, amely szembefordul a szocialista államisággal, a csoporttulajdonon alapszik és csak a csoportérdekeket veszi figyelembe. Pártunk már régen elítélte az anarchoszindikalizmust. A nép szocialista öngazgatása a társadalmi tulajdonon alapszik, az állami, a kollektív és az egyéni érdekeket ötvözi egybe.

A lenini értelmezésű öngazgatás lényege, hogy az nemcsak hogy a dolgozók érdekében történik, hanem maguk a dolgozók valósítják meg. A nép öngazgatása a szocializmusban az állam, elsősorban a tanácsok és a közvetlen demokrácia ezekhez fűződő formái – választások, össznépi viták, a nyilvánosság kibővítése, a dolgozók bevonása az állami döntések kidolgozásába és elfogadásába – útján valósul meg. E téren fontos teljes mértékben kihasználni azokat a széles körű lehetőségeket, melyeket a munkahelyi kollektívákról szóló törvény biztosít. Népünk öngazgatásának szerves részét képezi a szakszervezetek, a Komszomol, a dolgozók különböző önkéntes egyesülései tevékenysége.

Az újraserkesztett program marxista-leninista álláspontonról elemzi a világ mai helyzetét és a nemzetközi téren folyó osztályharcot, feltárja a nemzetközi életben egymással

szemben álló fő erők jellegét és egymáshoz való viszonyát, meghatározza az SZKP nemzetközi politikájának fő irányait és céljait. Teljesben és még nagyobb meggyőző erővel mutatja be a létező szocializmus előnyeit, mélyrehatóan leleplezi az imperializmus politikájának és ideológiájának reakciós, népellenes jellegét.

A jelenleg érvényben levő program körunkat jellemezve a nemzetközi társadalmi haladás három fő erejét említi: a létező szocializmust, a kommunista és munkásmozgalmat, a felszabadult államok népeit. Az újraserkesztett program ezekhez az erők-höz sorolja a demokratikus tömegmozgalmakat is. Arról van szó, hogy e mozgalmak az utóbbi években erőteljes lendületet kaptak, a politikai élet fontos tényezőjévé váltak, és ezt nem szabad figyelmen kívül hagyni.

Az újraserkesztett program tervezete hangsúlyozza, hogy a világot két részre osztó két ellentétes társadalmi rendszer közötti történelmi vita eldönthető békés úton és így is kell eldönteni. Az SZKP a feladatok feladatát abban látja, hogy meg kell akadályozni a világháborút, meg kell menteni az emberiséget a nukleáris katasztrófától. A szocializmus nem a fegyverek, hanem a példa erejével bizonyítja fölényét. Ez a tétel áll a középpontjában annak a fejezetnek, amely a tőkés országokkal fennálló kapcsolatainkkal foglalkozik. Ez kihúzza a talajt azok lába alól, akik demagóg módon „szovjet fenyegetésről”, a „kommunizmus terjeszkedéséről” fecsegnek.

Az újraserkesztett program tervezetével egyidejűleg a párt egy másik fontos dokumentumot is nyilvánosságra hozott: az SZKP szervezeti szabályzata módosítására vonatkozó előterjesztést. A szervezeti szabályzat a párttagság megszervezésének, a programban rögzített célok megvalósításának hathatós eszköze. A javasolt módosítások teljes mértékben megfelelnek az SZKP újraserkesztett programtervezetében megfogalmazott tételeknek. Nem változnak a szervezeti szabályzatban belül a pártépítés, a pártélet és a pártmunka lenini szervezeti elvei. Ugyanakkor tovább fejlődnek a párttagság kérdéseire, a kommunisták élcsapat szerepére, a demokratikus centralizmus elvére vonatkozó tételek. Lényegesen bővülnek a párttagok kötelességei és jogai, vala-

mint a pártfegyelem megszilárdításával és a pártban belüli demokrácia fejlesztésével kapcsolatos rendelkezések.

Előterbe lép az a követelmény, hogy minden párttag köteles a gyakorlatban érvényesíteni az SZKP általános irányvonalát, megszervezni a dolgozókat annak megvalósítására, azaz a párt ügyének aktív politikai harcosává válni. A tervezet részletesen megfogalmazza a párttagok köteleességét, hogy szigorúan betartsák a kommunista morál és erkölcsiség normáit, erősítsék a szocializmusra jellemző társadalmi igazságosság elvét. A tervezet újabb intézkedéseket irányoz elő annak érdekében, hogy a pártba egyéni kiválasztás alapján az erre legérdemesebb embereket vegyék fel. Szentesíti azt a gyakorlatot, hogy a tagfelvételnek túlnyomórészt nyílt taggyűlésen kell történnie.

Nagy jelentőségűek lesznek a pártfegyelem megszilárdítása szempontjából azok a rendelkezések, melyek értelmében a kommunisták – köztük a vezető beosztású kommunisták – fokozott mértékben felelősek pártalapszervezetük előtt az általuk elkövetett vétségekért. Ma ez az eljárás egyre jobban meghonosodik a pártban, ezért rögzíteni kell a szervezeti szabályzatban ugyanúgy, mint azt a, még Lenin életében kidolgozott irányelvet, miszerint a kommunista kettős felelősséggel tartozik – a pártnak és az államnak –, amennyiben megsérti a szovjet törvényeket.

„A Szovjetunió gazdasági és társadalmi fejlesztésnek fő irányai az 1986–1990. évekre és a 2000-ig terjedő időszakra” c. dokumentum szorosan kapcsolódik az SZKP programjához, ennek rendelkezéseit konkretizálja, fordítja le a kötelező tervmutatók nyelvére.

A fő irányok tervezetének kidolgozásakor a figyelem homlokterében az egyik alapvető népgazdasági arány, a fogyasztás és a felhalmozás viszonya állt. A gyorsított ütemű gazdasági fejlődés feladatai szükségessé tették a felhalmozás arányának bizonyos növekedését a belföldi felhasználáson belül. Ez lehetőséget nyújt a működő termelő apparátus műszakieszköz-váltására és rekonstrukciójára, az ipari potenciál gyorsabb ütemű növelésére, az egész szerteágazó társadalmi infrastruktúra fejlesztésére, országunk védelmi képességének kellő szinten tartására.

Ugyanakkor a széles körű társadalmi program végrehajtása lehetővé teszi, hogy az egy főre jutó reáljövedelem 1,6–1,8-szeresére növekedjék.

A fő irányokon belül jelentős helyet kapnak a következő öt éves időszakra vonatkozó tervező munkák. Ez érthető is. Hiszen éppen a tervező munkák végrehajtásával kell megkezdeni a párt azon irányvonalának megvalósítását, melynek célja a társadalom gyorsabb gazdasági és társadalmi fejlődése. Meghatározó szerepe van annak a ténynek, hogy az új öt éves tervidőszakban a nemzeti jövedelem növekményét, valamint az anyagi termelés valamennyi ágazatában folyó termelés növekedését teljes egészében a munkatermelékenység növelésével kell elérni. Számottevően kell csökkenteni a termelés anyagigényességét, aminek igen nagy jelentősége van akkor, amikor a takarékoság az erőforrások valamiféle pótlékából (eddig sokan megszokták, hogy ennek tekintések) a tüzelőanyagok, fémek és számos más nyersanyagforrás iránti növekvő társadalmi szükséglet kielégítésének fő forrásává lép elő.

Különösen nagy figyelmet fordít a tervezet a már meglévő vállalatok műszakieszköz-váltására és rekonstrukciójára. Kiemelten fogják fejleszteni a gépipari komplexumot, e komplexum olyan báziságazatait, mint a szerszámgépgyártás, a műszeripar, az elektrotechnika és az elektronika.

A tervezet értelmében tovább erősödik a mezőgazdaság anyagi-műszaki bázisa. A mezőgazdaság ellátását alapvető gépekkel, az élelmiszerprogrammal összhangban tervezték meg.

Feladatul tűzi ki a tervezet a beruházások gyökeres javítását, az új létesítmények minőségének hathatós javítását és költségeik csökkentését, az új létesítmények építése és a már meglévő létesítmények rekonstrukciója idejének csökkentését harmadára, felére.

A bonyolult népgazdasági mechanizmus zavartalan és pontos működése érdekében gyorsított ütemben kell fejleszteni és magasabb műszaki színvonalra kell emelni a termelő infrastruktúra ágazatait: a közlekedést, áramszolgáltatást, a kőolaj- és földgáz-ellátást, a hírközlést, a tájékoztatást és a raktárgazdálkodást.

Biztosítani kell valamennyi szövetségi köztársaság harmonikus gazdasági és társa-

dalmi fejlődését, növelni kell a szovjethatalom helyi szervei, a gazdaságirányító szervek szerepét és felelősségét az adott körzet lakossága anyagi és kulturális szükségleteinek kielégítésére.

## II

A küszöbönálló pártkongresszus dokumentumainak össznépi megvitatása rendkívül nagy jelentőségű politikai kampány. Ez újabb nagy előrelépés a szocialista demokrácia következetes kibontakoztatása, a népnek a kommunista párt és a szovjet állam politikája kidolgozásában és gyakorlati végrehajtásában való tényleges részvétele felé vezető úton, a párt és a tömegek közötti kapcsolatok további megszilárdulását, a párt vezető szerepe erősödését szolgálja.

A kongresszust előkészítő dokumentumok megvitatása alkalmat ad elmélyült, építő jellegű párbeszédre minden dolgozó kollektívában való tényleges részvételekről, amelyek meghatározzák az SZKP programjelleget, céljait, stratégiáját és taktikáját, ezért megengedhetetlen, hogy akár a vita lényegét, akár formáját tekintve parádés külsőségek közepette történjen. Fontos a vitának ugyanolyan alkotó-teremtő jellegét adni, mint amelyet az SZKP Központi Bizottságának sok mindent új mederbe terelő 1985. áprilisi ülése hozott életünkbe. A központi bizottság irányvonala, melynek célja határozottan leküzdeni mindent, ami elavult, ami akadályozza a társadalom előrehaladását, a nép osztatlan támogatását élvezzi. Ezen az irányvonalon kell a jövőben is következetesen haladnunk. Eközben azonban szem előtt kell tartanunk, hogy akadnak még olyan emberek, köztük vezető állásúak is, akik csak úgy tesznek, mintha átalakítanák munkájukat, valójában pedig a régi módon, kezdeményezés nélkül s csak attól az egyetlen szabálytól vezetve folytatják tevékenységüket, hogy „csak baj ne legyen belőle”. Ezeket a vezetőket illeték igazságos bírálattal a *Pravdában* és az *Izvesztijában* nemrég közölték költői művek.

Mindenütt erősíteni a becsületet, lelkiismeretes munka tekintélyét - ez mindazok kötelezettsége, akik felelősséggel tartoznak a kollektíván belüli erkölcsi légkörért kezdve az igazgatótól egészen a brigádveze-

tőig. Egyenesen meg kell mondanunk: a kommunisták és a pártönkivüliek – a becsületes és lelkiismeretes dolgozók – keserűséggel és fölháborodással szólnak a gazdasági erkölcstelenség, a hivatali lelkiismeretlenség megnyilvánulásairól, s arról, hogy az utóbbi évek során a társadalom számos láncszemében meggyengült a szocialista munkafegyelem, enyhült a felelősségre vonás szigora a feladatok teljesítéséért, elterjedtek olyan kedvezőtlen jelenségek, mint a részegeskedés, a sikkasztás, a korrupció, több köztársaságban, területen pedig komoly hiányosságok tapasztalhatók a párt- és az állami munka stílusában. Ugyanakkor, mellesleg, olyan kifejezések jöttek divatba, mint a „hiányosan megmunkált”, a „hiányosan elkészült”, a „hiányosan leszállított”, a „hiányosan teljesített” stb., amelyek voltaképpen elkenik a dolgokat, elkendőzik a munka el nem végzését. E jelenségek okozta gazdasági és erkölcsi kár szemmel látható. A párt – a nép legszélesebb támogatásával – kérlelhetetlen küzdelmet indított ellenük. Magától értetődik, hogy ezt nem vihetjük végig, ha nem támaszkodunk ideológiai kádereinkre, a tömegtájékoztatási és propagandaeszközökre.

Határozottan javítani kell az egyéni foglalkozást az emberekkel. Itt az ideje, hogy teljes egészében tudatosuljon: ez egyáltalán nem az ideológiai és a propagandamunka tömeges formájának valamiféle kiegészítése, hanem a politikai, a nevelő ráhatásnak éppen az a módszere, amelynek a dolgozó kollektívában előnyt kell biztosítani. Sajnálatos módon, ez egyelőre nincs így. Némely vezető még elvállalja, hogy fellépjen a szószékre, de elmenni a kollektívához, beszélgetni az emberekkel, ahogy mondani szokás, szemtől szemben – ez már nem megy, erre már nincs elég szuffla. Vajon nem ezért változott itt-ott a politikai nap, amelyet az emberek megszerettek, a vezető és az emberek közötti élénk érintkezés elismert formájából fokozatosan egyszerű, kiegészítő előadási nappá?

Arra van szükség, hogy a vezetők minden szinten állandóan találkozzanak a dolgozókkal, tanulmányozzák hangulatukat és reagálásukat a párt és a kormány határozataira, időben és érvekkel alátámasztva válaszoljanak a kérdésekre, s ami a legfontosabb, időben meg is oldják azokat.

A pártnak az ország társadalmi-gazdasági

fejlesztésének gyorsítására vett irányvonala érinti a társadalmi élet valamennyi területét, legyen szó akár a gazdaságról, az ember neveléséről, a szocialista demokrácia fejlesztéséről, akár az ésszerű szükségletek kialakításáról. Ez olyannyira szerves kölcsönviszony, hogy bármely szakasz elmaradása komolyan fékezheti az előrehaladást. Nos, a párt- és a társadalmi szervezetek, a tanácsok, a gazdasági szervek, a dolgozó kollektívák erőfeszítéseit a fegyelem és a szervezettség megszilárdításának irányába terelve ezért indulunk, ahogy mondani szokás, kicsivel-naggyal harcba egy olyan társadalmi baj ellen, amilyen a részegeskedés.

A részegeskedés megszüntetését célzó hatalmas társadalmi mozgalom mindjobban erősödik, konkrét szervezeti formákat ölt. Már most nyilvánvaló, hogy a párt által kijelölt intézkedések végrehajtása kedvező eredményeket hoz. A Szovjetunió Központi Statisztikai Hivatalának értékelése szerint a szeszes italok eladása június és szeptember között 25 százalékkal esett vissza. 52 százalékkal kevesebb a bort, a vodkát árusító bolt. Az alkoholizmussal összefüggő jogsértések száma pedig 16 százalékkal csökkent. Mindez azonban nemcsak a korlátozó intézkedések eredménye, hanem elsősorban a józan életmód tudatos választásáé, amit az emberek milliói már megtettek.

Ezek a változások azonban nem nyugtathatnak meg bennünket. Akadnak még emberek, akik dédelgetik a régihez való visszatérés reményét. Az elkezdett munkát azonban állhatatosan és következetesen folytatni kell, fokozva a különböző rangú vezetők felelősségét azoknak a kollektíváknak az erkölcsi és pszichológiai légköréért, amelyek élén állnak. Tevékenyen támogatni kell az egyes kollektívák, falvak és járáások törekvését, hogy teljesen lemondjanak a szeszes italok fogyasztásáról. És minél korábban megtörténik ez, annál jobb. A józanság tulajdonképpen béke és egyetértés a családban, rend a munkában.

Figyelembe kell venni, hogy a munkának a párt akaratából elkezdődött mélyreható átalakítása mindannak tárgyilagos és önkritikus értékelése alapján, amit már elértünk és ami felé a közeljövőben szándékozunk törekedni, nem korlátozódhat csupán a gazdaságra, hanem ki kell terjednie a társadal-

mi élet összes területére. Ez igaz a humán ismeretekre, elsősorban a társadalomtudományokra, a kultúrára, az irodalomra és a művészetre vonatkoztatva is. Ám a társadalomtudományok különböző ágazatait képviselő tudományos intézetekben, a központi kulturális szervezetekben és intézményekben, a művészeti szövetségekben egyelőre lassan, nehézkesen halad ez az átszervezés. A folyamatok gyorsításához itt még nyilván nem kielégítő mértékben van jelen az a hatékony katalizátor, amelyet a kommunisták számára a bíráló és az önbíráló mindig is jelentett. Befejezéséhez közeledik a folyó gazdasági év s vele a XI. ötéves tervidőszak. Mindent meg kell tenni, hogy a finis eredményes legyen, hogy az ideai gazdasági eredmények jó ösztönzést adjanak az új ötéves tervhez. A párt különleges jelentőséget tulajdonít a XII. ötéves tervidőszak első évének. A feladat lényege, hogy minden ágazat, minden szövetségi köztársaság gazdasága és az egész népgazdasági komplexum már az ötéves tervidőszak első évtizedében olyan ütemben fejlődjék, amely szigorúan megfelel a fő irányoknak. Ez elvileg fontos momentum.

Sajnálatos módon a múltban – a X. és a XI. ötéves tervidőszakban – több terület éves terve gyakran nem állt összhangban az ötéves terv előírányzataival, s ez a törés már az első évvel kezdődött. Amde a minisztériumok és a főhatóságok nem minden vezetője tanult ebből, és az új ötéves tervidőszak első évében máris megpróbálnak tudatosan csökkentett terveket kialakítani. Hasonló kép figyelhető meg a terv negyedéves felbontásánál is. Régóta ismeretes, hogy az esetek többségében a vállalatok számára az első negyedév a legkedvezőbb a munkaerő-tartalékokkal és a szállítással való ellátottság tekintetében.

Ennek ellenére az első negyedévre a tervezett termelés volumene gyakran nem éri el az éves terv 25 százalékát. Úgy gondolom, ez semmilyen szempontból nem indokolt. Azok a kollektívák, amelyek arra töreksznek, hogy az első negyedévben teljesítsék az éves feladat 26–27 százalékát, kétségtelenül kedvezőbb helyzetbe kerülnek. Mindenképpen támogatást érdemel az a szemlélet, hogy a tervet a gazdaság gyors fejlődésének határozó eszközeként kell felhasználni.

A központi bizottság 1985. áprilisi ülésén

kidolgozott irányvonalat szigorúan követve, a párt széles fronton látott hozzá a tudományos-műszaki haladás meggyorsítására vonatkozó konkrét program megvalósításához a népgazdaság összes láncszemében. Viszonylag rövid idő alatt nagyszabású intézkedéseket fogadtunk el, amelyek fontos szerepet hivatottak betölteni a társadalmi termelés intenzifikálásában.

Valóra válik az áprilisi központi bizottsági ülésen elfogadott irányvonal: a gazdasági mechanizmus további tökéletesítése, a szocialista gazdaságirányítás javítása. Továbbfejlődnek az új gazdálkodási módszerek, gazdasági kísérleteket indítottak be az Oroszországi Föderáció egyes agráripari egyesületeiben, egyszerűsödik az irányítás szervezeti felépítése a gépiparban.

A gépipari minisztériumokban megszűnnek az össz-szövetségi ipari egyesületek. Az egyesületek és a vállalatok kétlépcsős irányítási struktúrájában dolgozók száma négyeszeresére növekszik. Több lesz a tudományos-termelési egyesülés. Mindez, magától értendő, megköveteli a stílus határozott javítását. Ilyen helyzetben rendkívül fontos: a pártbizottságok legyenek képesek tényleges segítséget nyújtani a gazdasági kádereknek, hogy mihamarabb megszabaduljanak mindattól, ami alkalmatlan és sablon a munkában, hogy időben észrevegyék, támogassák az ügy alkotó megközelítését, az irányító szervek hasznos és bátor kezdeményezéseit.

A legközelebbi jövőben nagyszabású intézkedések megvalósítása áll előttünk az irányítás továbbfejlesztése terén az ország agráripari komplexumában. E célból elvileg új irányító szervek alakulnak, amelyek kizárják a funkciók sokszoros párhuzamosságát, a gazdaságok és a vállalatok feletti kicsinyes gyámködést.

A termelési viszonyok, az irányítási rendszer és a gazdálkodási módszerek tökéletesítését célzó munkában olyan intézkedések végrehajtására kell helyezni a hangsúlyt, amelyek elősegítik a dolgozó kollektívák és valamennyi dolgozó alkotó kezdeményezését, legszélesebb körű kibontakozását. Miközben a párt tevőlegesen erősíti a gazdaságirányításban a központosítást, biztosítani fogja a termelési alapegységet, az egyesülés és a vállalat szerepének növekedését, követ-



kezetesen hajtja végre jogaik, gazdasági önállóságuk és felelősségük bővítését, a jobb népgazdasági végeredmények elérésében való érdekeltségük erősödését szolgáló irányvonalat. Éppen erre irányul a gazdasági mechanizmus tökéletesítését, az önelszámolás erősítését, az irányítás javítását, a gazdasági szabályozók és ösztönzők részéről a termelési folyamatra gyakorolt ráhatás erősítését előmozdító, már megvalósítás és kidolgozás alatt álló intézkedések egész rendszere.

A takarékoság nemcsak a nyersanyagok és az alapanyagok ésszerű felhasználása, habár ez önmagában is igen fontos. A takarékoság erősítése sok tekintetben attól függ, mire költjük azokat az eszközöket, amelyeket a működő termelő kapacitások felújítására szánunk, vagyis milyen lesz az általunk folytatott beruházási politika, amely a tudományos-műszaki haladás meggyorsítására hivatott.

A takarékoság végső soron időnyereség. Ezt viszont nemcsak az anyag- és az energiafelhasználás mérséklése, a munka tartalékainak növelése, a termékek minőségének javítása révén, hanem a fegyelem és a felelősség erősítésével is el lehet érni.

Mély elemzést igényelnek ma a munkások kulturális, műszaki színvonalának és szakképzettségének emelésével összefüggő kérdések is. Az átképzés rendszere nem eléggé eredményes. A nagy teljesítményű és bonyolult berendezést gyakorta nem kellően felkészült emberekre bizzák. Pedig felhasználása javításában a munkatermelékenység emelésének és a termékminőség javításának hatalmas tartalékai rejlenek. Az ország gyorsított gazdasági fejlesztése megköveteli, hogy az új szakmai ismeretek elsajátítása, az anyagi termelésben dolgozók szakképzettségének emelése minden dolgozó ügyévé váljék, tevékenyen segítse elő a legkorszerűbb technológiai folyamatok, a nagy teljesítményű berendezések, automatizálási eszközök bevezetését.

Az igényes, alkotó légkör, amely az SZKP XXVII. kongresszusának előkészítését jellemzi, határozta meg a pártban folyó beszámoló és választási kampány jellegét is. A pártalapszervezetek beszámoló választó taggyűléseinek többségében elkötelezetten, elmélyülten tárgyalták meg a megoldatlan kérdéseket, szigorú bírálatnak vetették alá a

hiányosságokat és azok konkrét felelőseit, együttesen dolgozták ki a gyakorlati intézkedéseket a termelés nehézségeinek, a propaganda- és szervezőmunka mulasztásainak leküzdésére. Elégedetten kell rámutatnunk, hogy a beszámoló-választási kampány tárgyyszerű alaphangját, ahogy lennie is kell, nem kis mértékben a sajtó, a televízió és a rádió adta meg.

Ugyanakkor ezen kampány során egyszer-egyszer beleütköztünk abba, hogy a taggyűlések gyengén készítik elő, s maguk a taggyűlések alacsony létszámmal, a kommunisták gyenge aktivitásával zajlanak le. Találkozunk olyan kísérletekkel, hogy általános frázisokkal leplezzék a dolgok lényegét, s a saját hibákról a felelősséget az úgynevezett objektív okokra hárítják. Imittamott jelentkezik az a törekvés, hogy a bírálatot és az önbírálatot gondosan adagolják.

A központi bizottság áprilisi ülésén határozottan kijelentettük, hogy egyetlen párt-szervezet, egyetlen pártmunkás sem maradhat kívül az ellenőrzésen. A tapasztalat megmutatta: azokban a párt-szervezetekben és minisztériumokban, amelyek hosszabb időn át a nyilvános bírálat körén kívül álltak, később nem kevés, komolyan negatív jelenség fordult elő, s megsértették az SZKP szervezeti szabályzatát, a szovjet törvényeket, a szocialista erkölcsi normákat is.

Igen határozottan hangsúlyoznunk kell, hogy a bírálat, egyebek között a sajtóbírálat is, tükrözze a dolgok valódi állapotát, legyen mentes mindenféle torzítástól, legyen hiteles és építő jellegű, hassa át a hadállásaink erősítését szolgáló gondoskodás. Itt különösen nem kívánatosak a hibák. De ha már előfordult a hiba vagy a pontatlanság, legyen bátorságunk azokat el is ismerni. Erőből azért kell beszélnünk, mert egyes sajtó-szervek időnként eltérnek az újságírói etika normáitól.

A beszámoló-választási kampányt mindennütt kísérféle fokozott aktivitás a munkában és a társadalmi életben, s ez vezessen el a dolgok javulásához a kollektívában, segítsen leküzdni az elmaradást az állami tervek és a szocialista versenyvállalások teljesítésében. Csak így teljesíthetők a központi bizottságnak a párton belüli beszámolók és

választások lefolytatására vonatkozó alapvető követelményei.

Azzal, hogy a programjellegű pártokmányokat az egész párt, az egész nép elé bocsátottuk vitára, a kommunisták és a pártonkívüliek milliói bekapcsolódnak e munkába. Minden alapunk megvan annak feltételezéséhez, hogy ez a vita élénk, tárgyyszerű és konkrét lesz, átalakul elkötelezett véleménycserévé, a dolgok javítását szolgáló, kiaknáztatlan tartalékok kollektív felkutatásává a gazdasági tevékenység és az emberek nevelé-

se minden területén. Érthető, hogy a nagy állami jelentőségű javaslatok mellett az emberek konkrét kérdéseket is fel fognak tenni, amelyek gyors reagálást és operatív beavatkozást igényelnek. Egyetlen egy hasznos gondolat, az ügy iránti érdekeltséget tanúsító, akár a „leghalkabb” megnyilvánulás sem ütközhet senki közömbösségébe, nem maradhat figyelem nélkül. Ez számunkra elvi kérdés, a párt tekintélyének kérdése.

## Nemes Dezső: Kun Béla politikai életútjáról

Kun Béla születésének centenáriumára készítette el Nemes Dezső ezt a munkát, ami azonban sajnálatos módon már csak a szerző halála után jelent meg.

A szerző Kun Bélának, a Magyarországi Tanácsköztársaság és a Kommunisták Magyarországi Pártja vezéralakjának politikai pályáját, történeti személyiségét, nagyságát, vagy éppen gyengeségeit a kor alapvető problémáinak bemutatásán, értékelésén keresztül, azok tükrében vizsgálja.

Ha valaki azzal a szándékkal venné kezébe e könyvet, hogy Kun Béla politikai pályájáról átfogó képet kapjon, annak bizonyos mértékig csalódnia kell. Nemes Dezső ugyanis e könyvben nem annyira Kun Béla személyes életútjával, mint inkább azokkal a magyar és nemzetközi problémákkal foglalkozik, amelyek már Kun életében is a politika sokat vitatott kérdései voltak, és amelyek mai történetírásunkban is újból és újból visszatérő problémák. Nemes Dezső, aki több, korábban megjelent munkájában is állást foglalt e kérdésekben, önmagát is szembe-síti saját régebbi értékelésével, olykor korrigálja önmagát, és nyilvánvalóvá teszi, hogy jelenlegi állásfoglalásait sem tekinti vitathatatlannak, „örökérvényűnek”. Határozottan vitatkozik azonban számos, Kun Béla tevékenységét értékelő felfogással, igyekezvén hozzájárulni egy reális politikai pályakép kialakításához.

A szerző Kun Béla portréjának felvázolását lényegében az oroszországi eseményekhez kapcsolja. Ez jogos is, hiszen Kun Béla mint hadifogolytisztt ismerkedett meg a lenini eszmékkel és vált részesevé s mindinkább kiemelkedő személyiségévé a forradalmi eseményeknek, illetve a bolsevizmus mellett felsorakozó hadifogolymozgalomnak. Nemes Dezső könyvének ezzel az időszakkal foglalkozó fejezetéseiben azt vizsgálja: milyen tanulságokkal, milyen politi-

kai tapasztalatokkal szolgáltak az oroszországi események a forradalom oldalára álló magyar hadifoglyok, s mindenekelőtt Kun Béla számára. Lényegében az Oroszországban szerzett tapasztalatokat összegezte Kun Béla a *Mit akar-nak a kommunisták?* című, 1918-ban – több nyelven – megjelent munkájában, amely a szocialista forradalom programjának tekinthető. Nemes Dezső e könyv elemzése során mutatja ki: mi volt az, amit Kun az oroszországi események során megértett és Magyarországon is jól alkalmazott, és mi volt az, amiben hibázott.

A legnagyobb figyelmet a szerző az 1918–1919-es eseményeknek: a kommunista párt megalakításának, a két munkáspárt egyesülésének, az agrár- és a nemzeti kérdésnek, illetve a tanács hatalom katonapolitikájának szenteli. A szerző – helyesen – mindenekelőtt azt hangsúlyozza, hogy Kunnak elvülhetetlen történelmi szerepe volt a KMP létrehozásában, és abban is, hogy bár a párt „különböző forradalmi csoportokat egyesített, *egyeséges politikai erőként* vált egyre jelentősebb politikai tényezővé, s vezetését a *szilárd politikai egység* jellemezte”. (35. old.)

Nemes Dezső legfontosabb mondanivalója a magyarországi Tanácsköztársaság létrejöttéhez és a proletárhatalom néhány hónapjához, illetve Kun Béla ez idő tájt meghatározó szerepéhez kapcsolódik. E korszakban is elsősorban azok a kérdések foglalkoztatják a szerzőt, amelyek megoldása nem volt problémamentes, és amelyek azóta is megújuló viták középpontjában állnak. Ezekből kettőt szeretnék kiemelni: a pártegyesüléssel, valamint a katonapolitikai helyzetével és ebben a Clemenceau-jegyzék elfogadásával kapcsolatos vitákat.

Nemes Dezső abból a helyes alapállásból indul ki, hogy 1919 tavaszán a magyar proletariátus számára a történelem felkínálta a hatalom *békés* eszközökkel történő megragadásának lehetőségét. Ennek azonban nélkülözhetetlen feltétele volt a kommunisták és a szociáldemokraták közös fellépése, a két párt egyesülése kom-

munista platform alapján. „Kun Bélának és társainak döntenie kellett, hogy belemenjenek-e az általuk kifejtett feltételek alapján felajánlott egyesülésbe és a tanács hatalom azonnali együttes megteremtésébe, vagy térjenek ki előle, mert az egyesülés váratlanul, kellő előkészítés nélkül történik” – írja Nemes Dezső (48. old.) E döntéstől függött – teszi hozzá –, hogy a proletariátus felhasználja-e a lehetőséget, vagy kitér előle. Ismert, hogy ma is vannak olyan történések, akik tagadják, hogy a hatalom megragadása a proletariátus által szükséges és helyes volt.

Nemes Dezső joggal Kunéknak ad igazat, amikor mind az egyesülést, mind a Tanácsköztársaság kikiáltását „bátor és sikeres lépésnek”, nem pedig történelmi tévedésnek, hibának fogja fel. A szerző elutasítja azokat a leegyszerűsítő nézeteket is, amelyek szerint a magyarországi szociáldemokraták azért mentek bele a két munkáspárt egyesülésébe, mert abban bíztak, hogy a taglétszámát és szervezeti erejét tekintve gyengébb KMP-t az erős és nagy múltú szociáldemokrácia irányíthatja majd. A szerző hangsúlyozza, hogy az MSZDP-ben már az egyesülés előtt „túlsúlyra jutott a balszárny”, és az MSZDP tagjainak többsége a forradalom győzelme előtt már „szilárd forradalmi blokkot alkotott”.

Nemes a Tanácsköztársaság intézkedéseit, belső vitáit, problémáit részletesen vizsgálva, figyelemmel kíséri egyrészt a párt- és a hatalmi szervezetek belüli erőviszonyokat, másrészt Kun Béla politikai állásfoglalásait. Úgy tűnik, igen nagy jelentőséget tulajdonít a vezetésen belül meghatározó szerepet játszó „forradalmi blokk” magatartásának. Kimutatja: mindaddig, amíg a forradalmi blokk – amelybe a baloldali szociáldemokraták is beletartoztak – egységes volt, addig a szociáldemokrata jobbszárnyat sikerült ellensúlyozni vagy semlegesíteni, amikor azonban a „forradalmi blokkon” belül *repedések, sőt ellentétek* mutatkoztak, jelentősen megnövekedett a jobbszárny befolyása a döntésekre.

Feltehetően ennek illusztrálására szentel Nemes Dezső oly nagy figyelmet a Clemenceau-jegyzéknek. Mielőtt azonban erre kitérnék – ezzel összefüggésben is – fontosnak tartom kiemelni, hogy a szerző nem csupán arra törekszik, hogy érzékeltesse Kun Béla, a meggingathatatlan forradalmár vezetői képességét, hanem arra is, hogy bizonyítsa: miközben Kun szilárdan kitartott elvei mellett, ha a körülmények úgy kívánták, hajlott a kompromisszumokra is. Nemes hangsúlyozza: bár olykor doktriner vonások is érvényesültek elképzeléseiben – a forradalmi blokk és a jobbszárny vitájában –, a proletárcsúcs szem előtt tartásával általában a meggyőzést szorgalmazta.

A Clemenceau-jegyzék – mint ismeretes – magába foglalta azt az ígéretet, hogy a Vörös Hadsereg győzelmes északi hadjárata nyomán elfoglalt Felvidék kiürítése fejében a román hadsereg kiüríti a Tiszántúlt. Kun abban a reményben, hogy a rendkívül nehéz helyzetben levő Tanácsköztársaság a jegyzék elfogadásával (miképp Szovjetország és a breszti béke révén) lélegzetvételhez jut – biztosíték nélkül elrendelte a visszavonulást. Ismeretes, hogy az antant nem tartotta be a szavát, a visszavonulás pedig deorganizálta a hadsereget. Mindez rendkívül éles ellentétkehez vezetett a forradalmi blokkon belül. Nemes Dezső ezzel kapcsolatban súlyos bírálatot illelt Kun Bélát. „A Clemenceau-jegyzék *meghátrálás* jellegű elfogadása megítélésem szerint az *új pártvezetőség és a tanácskormány egyik legsúlyosabb hibája volt*” – írja (100. old.). Szerinte, a jegyzék el nem fogadásával „meg lehetett volna *hosszabbítani* a Tanácsköztársaság létét”. Ebben a felfogásban – részben új források alapján – több történész nem osztja a szerző véleményét. Nemes Dezső azonban ebben az egy kérdésben úgy tűnik, kétségszűrő vonja álláspontja vitathatóságát, sőt vitandóságát is.



A kötet utolsó harmada Kun Bélának a tanács-hatalom megdöntése utáni tevékenységéről szól. Ez, a sok szempontból bonyolult, ellentmondásos időszak – úgy vélem – elnagyolt. Ebben feltehetően nagy szerepet játszott Nemes Dezső súlyos betegsége, amely emberfeletti erőfeszítései ellenére is akadályozta a kutatásban.

A szerző Kunnak a húszas évek legelején Szovjet-Oroszországban és Németországban játszott és vitatott tevékenységét érintve, lényegében egyetlen kérdésre összpontosítja mondanivalóját: Kun Bélának a KMP stratégiája és taktikája alakításában betöltött szerepe. Kun Béla a proletárdiktatúra megdöntése után is meghatározó szerepet játszott a KMP politikájának alakításában, egyidejűleg vezető tisztséget kapott a Kommunista Internacionáléban is. Ez a kettősség mindvégig meghatározó volt politikai tevékenységében. Am, amíg nemzetközi tevékenységét és helyét elsősorban a Tanácsköztársaság idején betöltött szerepe alapozta meg, addig későbbi munkájában már a nemzetközi tapasztalatok, döntések váltak meghatározóvá. Ezt azért kell hangsúlyozni, mert a KMP politikájának alakításában (mint a legtöbb kommunista pártéban) döntő szerepük volt a Komintern határozatainak. Kun Béla, aki 1919. augusztus 1-től mindvégig emigrációban élt – el-

szakadva a magyar realitásoktól –, egy második Magyar Tanácsköztársaság feltétlen győzelmében bízott. közeli megvalósításában reménykedett. és a Komintern általános stratégiája mellett, mondhatni, mereven kitartott.

Nemes Dezső hangsúlyozza, hogy a KMP-nek már a húszas évek elején meg kellett volna változtatni stratégiai irányvonalát, de erre csak 1936-ban került sor. E késés akadályozta a magyar kommunistákat abban, hogy realisabb célokkal, *mindenekelőtt a szociáldemokraták*, de más lehetséges szövetségesek érdekeit is toleráns módon figyelembe vevő politikával lényegesen szélesebb mederbe illesszék az illegális kommunista mozgalom bázisát. Nemes Dezső bírálja Kun hibáit, de azokat a felfogásokat is, amelyek történelmietlenül, figyelmen kívül hagyják a stratégiaváltozás objektív és szubjektív nehézségeit.

Könyve befejező részében a szerző kitér az egyik leg többet vitatott kérdésre: Kun Béla állásfoglalására a Komintern VII. kongresszusán elfogadott népfrontpolitikával és ennek magyarországi megvalósításával kapcsolatban. A szerző e kérdésről nemcsak mint történész, hanem mint politikus is véleményt nyilváníthat, hiszen Nemes Dezső 1934 elejétől tagja volt a párt Kun-vezette Központi Bizottságának, annak a testületnek, amely nehezen, többször megtorpanva, belső vitáktól sem mentesen, ám mégis elindult a Komintern VII. kongresszusa által kijelölt úton.

Mint Nemes kimutatja: Kun Béla eleinte nehezen értette meg a változás, különösen a szociáldemokráciához való viszony alapvetően új megközelítésének fontosságát. A Komintern VII. kongresszusának előestéjén, továbbá a kongresszuson és főként a kongresszus után azonban már meggyőződött a változtatás szükségességéről. A szerző igyekszik – ha nagyon röviden is – felsorakoztatni azokat az érveket és dokumentumokat, amelyek a fordulat szükségességének felismerésére vallanak. Kétségtelen tény, s ezt a legújabb kutatások is alátámasztják, hogy Kun Béla a harmincas évek közepén igyekezett a munkásegység és a népfrontpolitika eszméjét népszerűsíteni és átültetni a gyakorlatba. Az is igaz viszont, hogy ez időben érzelmileg még bizonyos ambivalenciával viszonyult a népfrontpolitikához.

Kun Béla – sok más kommunista vezetővel együtt – sokat vívódott a régi és az új politikai irányvonal közötti választás közepette. Talán éppen azért, mert a magyar proletárforradalom vezére volt, különösen nehezen adta fel azt a stratégiát, amellyel egyszer a magyar munkásosztály már győzelemre vitte a munkáshatalom

ügyét, és amelynek újbóli valóra váltásáért másfél évtizeden keresztül Kun maga is mindent megtett; amire nem kevesebbet, mint az életét tette fel.

Kun eljutását a népfrontpolitika útjára a KMP Központi Bizottsága sem könnyítette meg, mert ebben a fontos kérdésben e testület maga is megosztott volt. (Erről Nemes Dezső a *Tanúságtételek* 4/B kötetében megjelent visszaemlékezésében ír.) Megemlíti, hogy a pártvezetők körében ellentétek voltak: egyesek úgy vélték, nincs szükség stratégiai változtatásra, mert a párt a már korábban végrehajtott módosításokkal rálépett a népfrontpolitika útjára. Mások lebecsülték a már elért eredményeket e téren, és úgy vélték: „most mindent meg kell változtatni”. A KB harmadik csoportja pedig Kunék erőfeszítéseit formálisnak tekintette.

Kun Béláról megállapítja a szerző, hogy amikor a KMP KB 1935 végén, 1936 elején hozzáfogott immár egyértelműen a népfrontpolitika alkalmazásához, e munkában teljes erővel közre akart működni. Nemes Dezső megírja, hogy ennek ellenére, a Komintern új vezetése részéről növekedett a politikai bizalmatlanság Kun Bélával szemben. Ez, továbbá egyéb körülmények vezettek el Kun Béla leváltásához, félreállításához, majd ahhoz, hogy hamis vádakkal, törvénytörtéző módon letartóztassák. A nagy forradalmár tragikus módon a személyi kultusz áldozatává lett.



Nemes Dezső a centenáriumot jó alkalomnak tartotta arra, hogy maga is hozzájáruljon Kun Béla teljes rehabilitálásához, ahhoz, hogy alakját megtisztítsuk a rárakódott rágalomtól, hazugságoktól, s hogy személyiségét a történelemben valóban az őt megillető helyre állítsuk. Ezek a gondolatok vezették Milei Györgyöt is, amikor a kötet előszavát megírta.

Nemes Dezső könyve a centenárium előestéjén egy, a Kun Bélával is vitázó politikusnak és a forradalmi munkásmozgalom kérdéseit kutató történésznek az állásfoglalása, egyben főhajtás is Kun előtt, amit a szerző záró gondolata is kifejez: „Kun Béla egész munkásságával, forradalmi tetteivel a *magyar és a nemzetközi munkásmozgalomnak általánosan elismerést nyert nagy alakjává lett*. Tévedéseit nem takargatva, de megvédeve az indokolatlan és ellenséges támadásoktól... nagy forradalmi tettek véghezvivőjeként tiszteljük őt.”

(Kossuth Könyvkiadó, 1985.)

# Az SZKP szervezeti szabályzatának módosításáról

---

Élénk alkotómunka, felelősségteljes és igényes vita jellemzi ma az SZKP életét. A közelmúltban hozták nyilvánosságra a párt XXVII. kongresszusának dokumentumtervezeteit, amelyeket nagyfokú várakozás előzött meg. A három dokumentum, az új szövegezésű program, a gazdaságfejlesztési irányelvek tervezete és a szervezeti szabályzat módosítására tett javaslatok közös tőről fakadnak, azonos cél jegyében fogalmazódtak meg. Arra keresik a választ, hogy *miként, milyen eszközökkel lehet az ország társadalmi-gazdasági fejlődését meggyorsítani.*

Az SZKP Központi Bizottsága javaslatot tett a szervezeti szabályzat részleges módosítására. Új alapidokumentum elfogadását sem politikai, sem más tényezők nem indokolják. A jelenlegi szervezeti szabályzat megfelelő kereteket biztosít a kommunisták tevékenységéhez, elvi és politikai tételeit az élet igazolta. A javasolt változtatások megerősítik a pártélet lenini normáit, érintetlenül hagyva a szervezeti élet alapelveit és fő formáit.

---

Az elmúlt három évben, mint ismeretes, új folyamatok kezdtek kibontakozni a Szovjetunióban. Fokozatosan megújulnak az irányítási módszerek, új stílus honosodik meg, gazdagodnak a párt és a tömegek közötti kapcsolatok formái. A párt vezető szerveiben és alapszervezeteiben egyaránt megfogalmazódik az az igény, hogy *a pártszervezeteknek is fel kell zárkózniuk az új követelményekhez, ki kell alakítaniuk a mai viszonyoknak megfelelő magatartási és cselekvési formákat.* A politikai munka korszerűbbé tételében a szervezeti szabályzat is fontos szerepet játszik azáltal, hogy tükrözi és megerősíti a politikai életben, a társadalmi gyakorlatban szerzett jó tapasztalatokat, segítve azok további fejlődését.

A módosítások megfogalmazásánál tekintettel voltak arra is, hogy a közvéleményben, a társadalomban egyre inkább *növekednek az elvárások a párttal és az egyes kommunistákkal szemben.* Az emberek nagy hangsúlyt helyeznek olyan kérdésekre, mint a rend és a fegyelem megszilárdítása, a közeletiség, az őszinte, nyílt politizálás. Az élet minden területén sürgetik a nyilvánosság fokozását, az új iránti érzékenység, a korszerű gondolkodás és cselekvés elterjesztését.

A XXVII. kongresszus dokumentumainak egyik fontos és új vonása, hogy az SZKP az előkészítés során körültekintően és megkülönböztetett figyelemmel

tanulmányozta a szocialista országok testvérpártjainak tapasztalatait. Ez érvényes a szervezeti szabályzatra is. Elegendő utalnunk arra, hogy az elmúlt években a testvérpártok központi bizottságainak illetékes titkárai több ízben cserélték ki tapasztalataikat a pártépítés különböző kérdéseiben. Az MSZMP és az SZKP között e téren is hasznos együttműködés folyik, rendszeresek az egymást kölcsönösen gazdagító tapasztalatszerések.

---

A szervezeti szabályzat javasolt módosításainak fő célja, hogy erősödjön a párt eszmei-politikai, szervezeti és cselekvési egysége, növekedjen tekintélye, befolyása, vezető és orientáló szerepe a társadalomban. E cél érdekében a javaslatok szerint három alapvető területen történik módosulás. Új módon fogalmazódnak meg a párttagok kötelezései, növekednek a kommunistákkal szemben támasztott követelmények. Egyidejűleg erősítik a pártélet belső demokratizmusát, bővítik az alapszervezetek jogait és lehetőségeit. Nagy jelentőségűek azok a módosítások, amelyek megerősítik az állami és a társadalmi szervezetek pártírányításának lenini normáit, előtérbe helyezve a párt elvi-politikai irányító szerepét, a szocialista demokrácia erősítését, a politikai intézmények hatékonyabb működését.

A szervezeti szabályzat módosításai a párttagok kötelezéseiről szólva megerősítik azt az eddig is érvényes követelményt, hogy a kommunistáknak minden körülmények között példát kell mutatniuk munkájukban és hivatásuk teljesítésében. Ugyanakkor ráirányítják a figyelmet arra, hogy a Szovjetunió előtt ma nem kisebb feladat áll, mint hogy már a nyolcvanas évek második felében megtörténjen az áttérés az intenzív gazdálkodásra. A párt e dokumentuma ezért minden egyes kommunistára nagyobb és konkrétabb kötelezettségeket hárít a termelés hatékonyságának növelésében, a korszerű tudományos-műszaki ismeretek megszerzésében és terjesztésében.

Az elmúlt időszak egyik fontos tanulsága, hogy a szovjet emberek a párttagoktól nagyobb fegyelmet, példamutatást várnak el a szocialista együttélés szabályainak betartásában, a társadalmi igazságosságért folytatott harcban. A nyilvánosságra hozott tervezet szerint a szervezeti szabályzat e téren is nagyobb követelményeket állít a párttagság elé. Fokozottan hangsúlyozza például a kettős felelősség lenini elvét, amikor kimondja: „A szovjet törvények megsértéséért a párttag kettős felelősséget visel — az állammal és a párttal szemben. Azokat a személyeket, akik bűncselekményeket követtek el, kizárják a pártból.” A szervezeti szabályzatból a javaslat szerint azonban kimaradnak a párttagok viselkedését, erkölcsi magatartását szükségtelenül részletező, a tényleges helyzettől elszakadó tételek.

A kongresszusi felkészülés során sok helyütt fogalmazódott meg az az igény, hogy a párt cselekvőképességének erősítését helyes lenne a tagfelvételi követelmények szigorításával is elősegíteni. A Központi Bizottság — egyetértve a pártközvélemény javaslataival — nem a felvételi rendszer adminisztratív elemeinek megszigorítását szorgalmazza, hanem a tagjelöltek jobb kiválasztását, érettségük még körültekintőbb mérlegelését tekinti feladatnak. A javasolt módosítások egyike megerősíti a nyílt felvételi taggyűlések elvét. Az elmúlt években több pártszervezetben eredményesen alkalmazták azt a gyakorlatot, hogy a felvételnél a közvetlen környezetben dolgozó pártonkívüliek is elmondhatták véleményüket, de a döntést természetesen a párttagság hozta. Új elem, hogy az ajánló tevékenysége nem korlátozódik csupán az ajánlásra. A későbbiekben is figyelemmel kell kísérnie az új párttag eszmei-politikai fejlődését, a munkában való helytállását.

Az SZKP tapasztalatai is azt igazolják, hogy semmivel sem pótolható erőt jelentenek az alapszervezetek. Szükség van arra, hogy a helyi pártmunka tovább fejlődjék, jobban alkalmazkodjon a növekvő követelményekhez. A javasolt módosítások ezért *növelik az alapszervezetek jogkörét, erősítik a belső munka demokratizmusát.* A szervezeti szabályzat például első ízben fogalmazza meg, hogy az alapszervezet „tevékenyen részt vesz a párt káderpolitikájának megvalósításában”. A vezetés jobban kíván támaszkodni a párttagok kollektív bölcsességére, tapasztalataira. Nagy jelentőségű az a javaslat, hogy a vétséget elkövető *kommunisták ezentúl mindenekelőtt saját alapszervezetüknek tartoznak felelősséggel,* s bármilyen vezetői beosztás vagy testületi tagság sem jelenthet ez alól mentességet.

A szervezeti szabályzat a javaslat szerint jobban hangsúlyozza az alapszervezetek szerepét a korszerű politikai műveltség megszerzésében, a közéleti kultúra gyarapításában. *Éz fontos feltétele annak, hogy a taggyűlések a demokrácia, a nyílt párbeszéd szinterei legyenek, s a párttagok kapjanak több lehetőséget a legfontosabb döntések előzetes megvitatásához.* A szervezeti szabályzat módosításai arra is irányulnak, hogy az alapszervezetek jobban érvényesíthessék funkcióikat, s tevékenységük ne csak a termelőmunka segítésére irányuljon, hanem a többi társadalmi szervezettel együtt aktívan kivegyék részüket a párt gazdaságpolitikájából adódó *döntések helyi előkészítéséből és végrehajtásából.*

A tervek szerint a módosított szervezeti szabályzat az SZKP gyakorlatában bevált több módszert is tartalmaz. A pártcsoportok például eddig is nyílt szavazással döntöttek a megvitatott kérdésekről, s most javasolják, hogy ezt a módszert terjesszék ki a 15 főnél kisebb létszámú alapszervezetekre is, ha ezzel az alapszervezet tagsága is egyetért.

A szervezeti szabályzat módosításának egyik legfontosabb eleme *a párt, az állami és a társadalmi szervezetek közötti viszony* elveinek rögzítése. A párt vezető szerepének gyakorlati érvényesítésében az elmúlt években voltak következetlenségek, sok helyütt keveredtek a párt- és az állami szervek funkciói, meggyengült a végrehajtás ellenőrzése. A szervezeti szabályzat a javasolt módosított formában egyértelműen leszögezi, hogy *a párt az alkotmány és a törvények biztosította keretek között valósítja meg vezető szerepét,* oly módon irányítva és összehangolva az állami és a társadalmi szervezetek munkáját, hogy ezek *hiánytalanul betölthessék funkcióikat.* „Az SZKP az állami és a társadalmi szervezeteket az ezekben tevékenykedő kommunisták útján irányítja” — hangsúlyozza a dokumentum.

---

Az SZKP szervezeti szabályzatában javasolt módosítások az új szövegezésű program tervzetével összhangban a párt vezető szerepének következetesebb érvényesítését, a jobb és hatékonyabb pártmunkát, a párt és az ország előtt álló feladatok sikeres megoldását szolgálják. A dokumentum az SZKP belső életére, működési rendjére vonatkozó szabályokat tartalmazza, a megfogalmazott politikai törekvések és gondolatok azonban más területeken is hasznos tapasztalatokkal szolgálnak a kommunisták számára.

/Pártélet, 1986. 1. sz./



## TARTALOMJEGYZÉK

### *A hadtápbiztosítás elmélete*

Dr. Lapos Mihály őrgy.	A gazdálkodásról - - - - -	3
Szenes Zoltán őrgy.	A hadászati készültek széttelepítése - - - - -	10
Csabai György őrgy.	Az amerikai és nyugatnémet (szárazföldi csapatokhoz tartozó) zászlóalj- jak és dandárok hadtápjá struktúrájának átalakításáról - - - -	22

### *Harckészültség és hadtápkiképzés*

Skrabán László ezds., Estók János őrgy. Berár Dénes alez.	HMCS-ként alkalmazott hk. ho. hadtápbiztosítása megtervezésének, megszervezésének és végrehajtásának sajátosságai - - - - -	25
Sohár Elemér őrgy.	Az ellenség (páncéltörő eszközökkel, műszaki zárákkal) megerősített, előkészített védelme áttörésében, csapásmérő komplexumok felszámolá- lásában részt vevő gl. ho. hadtápbiztosításának sajátosságai - - -	35
Varga Imre alez.	A hadtápegységek élet- és működőképessége megőrzésének lehetsé- ges módjai az ellenség nagypontosságú fegyverrendszereinek alkalmazá- sára viszonyai között - - - - -	46
Ágoston István szds. Kis Mihály őrgy.	A hadosztály-hadtápegységek és -alegységek életképessége megőrzése, TÖPFE-k, és az ellenség nagypontosságú fegyverrendszereinek alkalmazá- sára viszonyai között. A következmények felszámolása érdekében vég- rehajtott manőverek módjai - - - - -	51
Kovács István százados	A hadsereg mélységében elhelyezkedő hadtápcsoportok védelme - -	57
	A mélységben elhelyezkedő /második lépcső, illetve tartalék (gl., hk.)/ hadosztály hadtápjának védelme, működőképessége megővésének módjai az ellenség behatásaival szemben - - - - -	61
	A mélységben elhelyezkedő második lépcső, illetve tartalék (gl., hk.) ezred hadtápjának védelme, működőképessége megővésének módja az ellenség behatásaival szemben - - - - -	67

### *A csapatgazdálkodás elmélete, ellátás, gazdálkodás, katonai közlekedés*

Komondi Márton őrgy.	A 82. M. kimenőruhával és a ruházati alapfelszereléssel való ellátás tapasztalatai a seregtestünknel - - - - -	74
Kakuk Sándor alez.	Az üzemanyag-szükséglet tervezés folyamata, rendszere a takarékosági intézkedések jelentősége az építéskivitelezési katonai szervezetknél	80
Mészáros Gyula mk. alez.	A tábori egészségügyi technikai eszközök mobil karbantartó-javító műhelyei - - - - -	84
Fazekas Imre alez.	Hadiutak jellemzése hadműveletben és harcban, azok igénybevételének néhány elvi kérdései, kiemelten a csapathadtáp tagozatban - - -	90

### *Hasznos tapasztalatok*

Kovács Károly alez.	Fegyelmi értekezlet tanulságos megállapításokkal - - - - -	98
Juhász István r. fhdgy.	A gépjárművek környezetszennyező hatásának mérése a jövő- ben - - - - -	106

*Munkavédelmi közlemények*

MN PÜSZF-ség	1. Tájékoztató a zajvédő fültok néphadseregi alkalmazásához - - -	111
Baleset-elhárítási és Munkavédelmi Osztálya	2. Segédlet a sorállományú katonák munkavédelmi oktatásához (folytatás) - - - - -	112

*Folyóiratszemle*

Sz. K. Kurkotkin SZU marsallja	Az ország gazdasága és fegyveres erők hadtápjá a háború éveiben -	114
N. Kozlov vörgy.	A hadtáp életképessége - - - - -	123

*Hadtáptörténet*

Szerkesztőségi cikk	A hadtápgazdálkodás helyzete és fejlődése az 1944-1948-as években	128
---------------------	---	-----

*Lapszemle - Könyvszemle*

E. Ligacsov:	Tanácskozás a párttal, a néppel (Kommuniszt) - - - - -	141
Nemes Dezső:	Kun Béla politikai életútjáról (Kossuth Könyvkiadó, 1985) - - -	150
Testvérpártokról:	Az SZKP szervezeti szabályzatának módosításáról (Pártélet, 1986/1. sz.) - - - - -	153



MELLÉKLETEK, ÁBRÁK



Melléklet: a "Hadászati készletek szételepitése"  
című cikkhez.

A hadászati készülékek széttelepítésének  
vezetése

1. Az MN ellátási rendszerébe való bekapcsolás időszakáig

Jelmagyarázat:

- Intézkedés szakellátási alárendelt-ségben
- Intézkedés katonai közlekedési szervek felé
- - - - Jelentés a feladatok végrehajtásáról
- - - - Műveletműködés

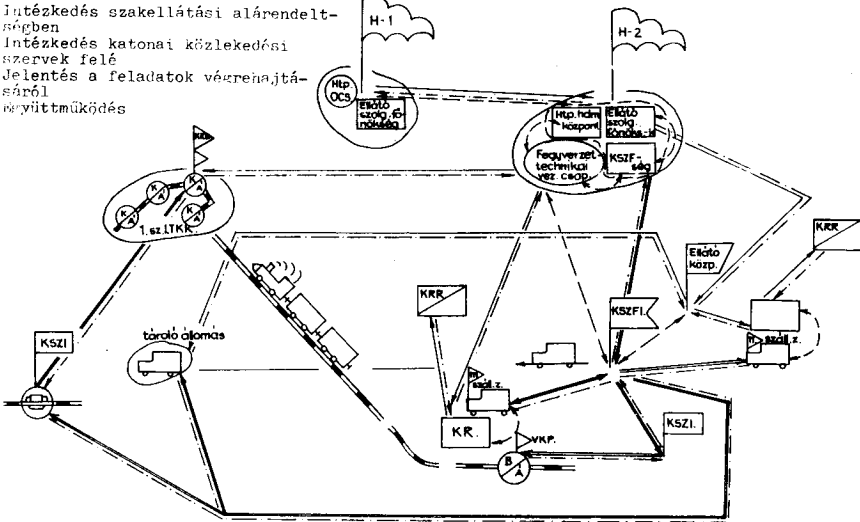

2. Az EHV-nek történő átállandósítás után

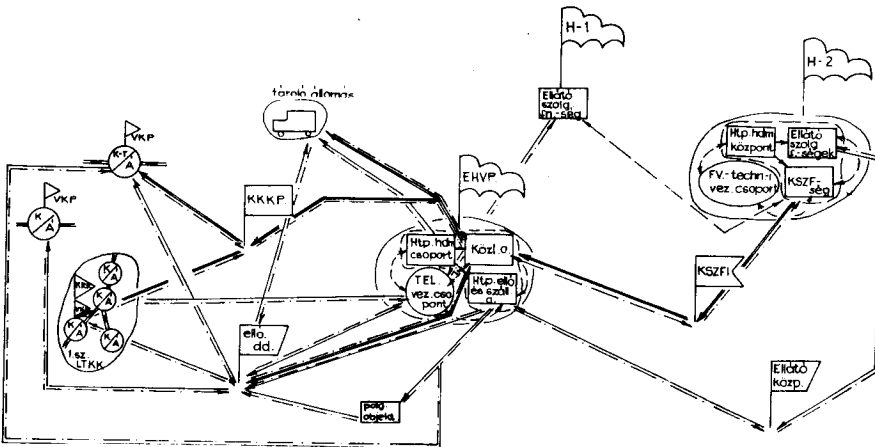







Mellékletek: a "HMCS-ként alkalmazott hk,ho. hadtápbiztosítás, megtervezésének, megszervezésének és végrehajtásának sajátosságai" című cikkhez.

Titkos!

2.sz.melléklet a 01219/85 11.Hk.Hd.sz.

Hk. no. hfp. előrevonása, telepítése, áttelepítése

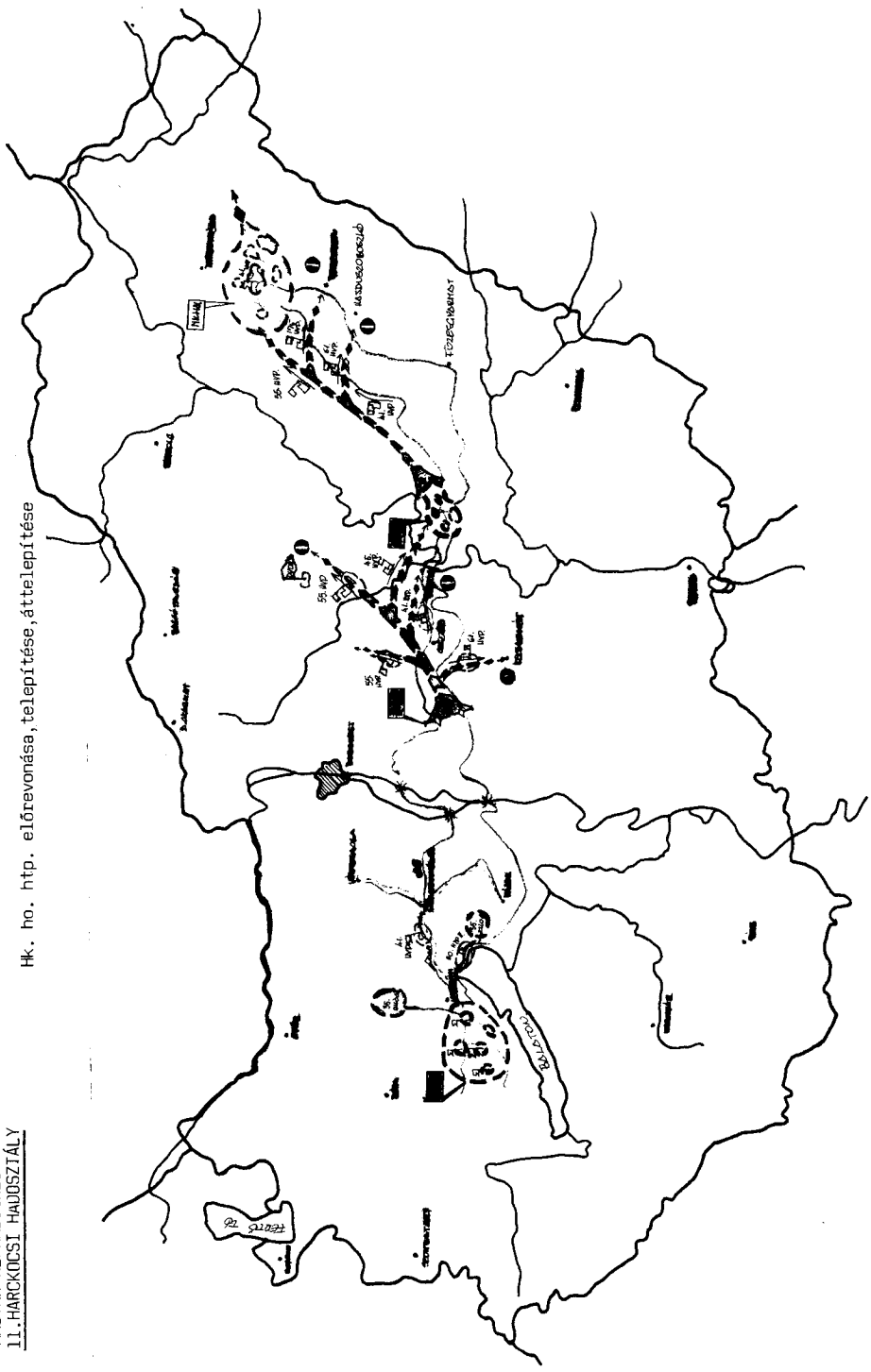



**HDS. MEGERŐSÍT.**

MEGERŐSÍTÉS	t	db gk.
LŐSZER	432	48
ÜZEMANYAG	381	55
EÜ.	148, 149 eü. o.; 2 seb. szűk raj; 1 seb. orv. brigád; 2 labor gk.	

**EGYSÉGEK MEGERŐSÍTÉSE**

MEGERŐSÍTÉS	HO.		HDS				EÜ.O.	seb. szűk.	lab. gk.
	úja (t)	AK (db)	1092 (t)	AK (db)	úja (t)	AK (db)			
55. hk. e.	43,2	10	49	7	69	10		1	
61. hk. e.	43,2	10	53	8	69	10	1	1	2
175. hk. e.	34,3	8	25	-	63	9			
45. gl. e.	43,2	10	132	17	69	10	1		
H. tá. e.	12,3	3	160	16	44	2			
H. lőtü. e.	16,8	4	1	-	21	3			
Közvetlenek	51,2	12	42	-	76	11			
ÖSSZESEN	244	57	432	43	381	55			

**HTP. II. - BE VISSZAMARAD / ELŐ. DDR-HEZ BEVONUL /**

MEGERŐSÍTÉS	SZEM. ÁLL. (Fő)	GT. MŰ. (db)	LŐSZER (t)	FÜ-1 AG. (t)
E-htp-okból	75	55	-	10
HO. htp-ból	443	175	-	300
FÜF-ből	80	39	-	250
ÖSSZESEN	598	269	-	560

**ANYAGI SZÁMVETÉS**

MEGERŐSÍTÉS	KELL			FOGY		UTÁNSZÁLLÍTANDÓ				
	10 1-5 (t)	HK-nál %	10 10k-ig	10 2-5	ÖSSZ.	10 1	10 2-3	10 4-5	ÖSSZ.	
szállaló	lőszer	771	42	5	1198	4203	-	306	465	771
	élm.	110	71	22	88	110	-	55	55	110
	egyéb.	110	41	45	365	410	-	180	230	410
	összesen	1291	51	72	1651	1723	-	541	750	1291
folgyékony	893	32	381	845	1226	381	381	131	893	
mindösszesen	2184	41	458	2496	2949	381	922	881	2184	

**KIÜRÍTŐ KAPACITÁS**

HARCTELEPÜLŐSÉG	EÜ vesz	10 10k-ig			szűkebb			rendelkezésre			hiv.		
		szk	tyk	ÖSSZ	szk	tyk	ÖSSZ	szk	tyk	ÖSSZ	szk	tyk	ÖSSZ
Cőrevidés	110	102	-	102	17	-	17	17	-	17	-	-	-
közlelőbbi fea.	1170	106	524	1020	83	53	136	83	-	83	-	53	53
hátr. udván	710	198	142	640	83	44	97	83	-	83	-	44	44

Mellékletek: "Az ellenség /páncéltörő eszközökkel, műszaki zárákkal/ megerősített, előkészített védelme áttörésében, felderítő csapásmérő komplexumok felzámolásában résztvevő gl. hadosztály hadtápbiztosításának sajátosságai" című cikkhez.









MAGYAR NÉPHADSEREG  
7. GÉPESÍTETT LÖVÉSZHADOSZTÁLY

FELHASZNÁLT IRODALOM

- 1./ Kapus Gyula vörgy.  
Az áttörés hadtápbiztosításának főbb kérdései  
a hadsereg támadó hadműveletében.  
/Honvédelem 1984. 1.száma/
- 2./ Kapus Gyula vörgy.  
Az összefegyvernemi hadsereg /ho./ támadó hadmű-  
veletének /harcának/hadtápbiztosítása. A hadtáp-  
biztosítás megtervezésének, megszervezésének sa-  
játosságai ...  
/Hadtápbiztosítás 1981. 4.száma/
- 3./ Pekó József alez.  
Az előkészített védelem áttörésének néhány kérdése.  
/Honvédelem 1982. 3.száma/
- 4./ A NATO 1984.évi gyakorlat-sorozatának főbb jellemzői  
és tapasztalatai. /Honvédelem 1985.3.száma, Idegen had-  
seregekről fejezet/.
- 5./ Nyuzó Gyula alez.  
Kálai László őrgy.  
Az ellenség nagypontosságú felderítő-csapásmérő  
rendszerei és ellenük vivandó harc.  
/Honvédelem 1985. 1.száma/

6./ Lovász Zoltán őrgy.

Az áttörés tüzérségi lőszerbiztosításának problémái. /Honvédelem 1985. 1.száma/

7./ Szenes József alez. és

Illich Ferenc őrgy.

A "DUNA-84" gyakorlat főbb hadtáp tapasztalatai /Hadtápbiztosítás 1984. 4.száma/

8./ Az ellenség felderítő-csapásmérő és tűz-komplexumai, alkalmazási elvei, azok hatása a hadtáptörzsek és csapatok élet- és működőképességére.

/Előadás 5.HDS. 01139/1985.számu kiadványa/.

9./ Az összefegyvernemi HDS. /ho./ első /védelmi és támadó/ hadműveletének /harcának/ rövid idejű előkészítése, valamint vezetése hadtápbiztosításának megtervezése, megszervezése és végrehajtása a háboru kezdetén hagyományos, majd tömegpusztító fegyverek alkalmazásának viszonyai között. /5.HDS. 01140/1985.számu kiadványa. Továbbképzés elméleti anyaga/.

Kiskunfélegyháza, 1985.november 25 -n.

*Berár Dénes alez*  
/Berár Dénes alezredésy  
parancsnok hadtáphelyettes

Melléklet: a "Hadiutak jellemzése hadműveletben és  
harcban azok igénybevételének néhány elvei,  
kérdései, Kiemelten a csapathadtáp tagozatban"  
című cikkhez.

HANTUTAK KIALKITÁSÁNAK ÁLTALÁNOS RENDJE

/:változat:/

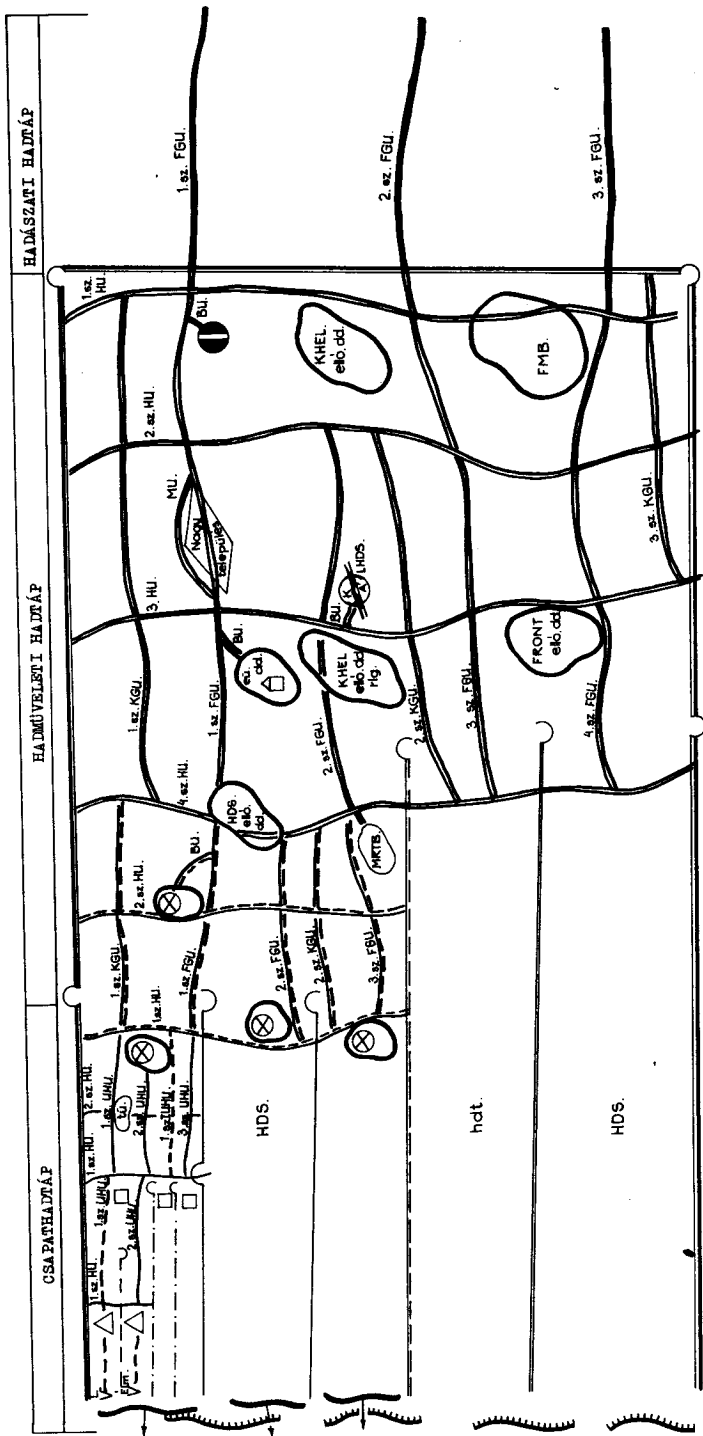

CSAPATHADTÁP		HADMŰVELETI HADTÁP		HADSZÁTI HADTÁP	
z.	e.	h.o.	HDS.	FRONT /:KHEL HADTÁP:/	HÁTBORSZÁG
CSAPAT UTAK			HADMŰVELETI HADTÁP UTAK		
			KÖZPONTI KATONAI GÉP- KOCSI UTAK		

## СО Д Е Р Ж А Н И Е

<i>Теория тылового обеспечения</i>		
Генерал-майор Лапош Михай	О хозяйствовании — — — — —	3
Майор Сенеш Золтан	Рассредоточение стратегических запасов — —	10
Майор Чабаи Дьёрдь	О преобразовании штатно-организационной структуры батальонов и бригад США и ФРГ входящих в состав сухопутных войск — — — —	22
<i>Боевая готовность и подготовка тыла</i>		
Полковник Шкрабан Ласло Майор Эшток Янош	Особенности планирования, организации и осуществления тылового обеспечения тд применяемой в качестве ОМГ — — — — —	25
Подполковник Берар Денеш	Особенности тылового обеспечения мсд принимающей участие в прорыве подготовленной обороны усиленных (противотанковыми средствами, инженерными заграждениями) ударных комплектов	35
Майор Шохар Элемер	Вероятные возможности сохранения живучести и работоспособности тыловых подразделений в условиях применения противником высокоточного оружия — — — — —	46
Подполковник Варга Имре	Сохранение живучести тыловых частей и подразделений дивизии в условиях применения противником оружия массового поражения и высокоточного оружия. Способы маневров проведенных в интересах ликвидации последствий — — — —	51
Капитан Агоштон Иштван	Защита тыловых частей, расположенных в глубине армии — — — — —	57
Майор Киш Михай	Защита тыла, способности сохранения работоспособности от воздействия противника расположенной в глубине (второго эшелона, резерва) мс(т)д	61
Капитан Ковач Иштван	Защита тыла, способы сохранения работоспособности от воздействия противника расположенного в глубине мс(т)п (второго эшелона, резерва)	67
<i>Теория войскового хозяйства, снабжение, хозяйствование, военное сообщение</i>		
Майор Комонди Мартон	Опыт снабжения объединения увольнительной формой одежды (82) и основным вещевым обмундированием — — — — —	74
Подполковник Какукк Шандор	Процесс, система планирования потребности ГСМ, значение постановлений об экономии в военно-строительных организациях — — — — —	80

Подполковник-инженер Месарош Дьюла	Подвижные ремонтные мастерские полевых технических средств медицинской службы — —	84
Подполковник Фазекаш Имре	Характеристика военных дорог в операции и бою, некоторые принципиальные вопросы с упором на звено войсковой тыл — — — — — — — —	90

*Полезный опыт*

Подполковник Ковач Карой	Обсуждение дисциплинарного состояния с соответствующими выводами — — — — — — — —	98
Старший лейтенант милиции Юхас Иштван	Измерение степени загрязнения окружающей среды автомашинами — — — — — — — —	106

*Сообщения по охране труда*

Отдел предотвращения несчастных случаев и охраны труда Управления финансовой службы ВНА	1. Информация о применении фильтра устранения шума в ВНА — — — — — — — —	111
	2. Инструкция обучения рядового состава соблюдению мер безопасности — — — — — — — —	112

*Обзор журналов*

Маршал Советского Союза Куркоткин С. К.	Экономика и тыл вооруженных сил страны в годы войны — — — — — — — — — — — — — —	114
Генерал-майор Козлов В. Н.	Живучесть тыла — — — — — — — — — — — — — —	123

*История тыла*

Редакционная статья	Состояние и развитие тылового хозяйствования в 1944—1948 гг. — — — — — — — — — — — — — —	128
---------------------	--	-----

*Обзор книг, журналов*

Лизач в Е	Беседы с партией, народом („Коммунист“) — —	141
Немеш Дежё	О политическом жизненном пути Бэлы КУНА (Издательство „Кошут“ 1985 г.) — — — —	150
О братских партиях	Об изменении Устава КПСС (Партэлет, № 1/1986 г.)	153

