





VADÁSZLAP Kft.

Cégjegyzékszám: 13-09-102825  
Adószám: 13468426-2-13  
Közösségi adószám: 13468426

Kiadó-főszerkesztő: **Cseke Sándor**  
sandorcseke@vadaszlap.hu

Hirdetés: **Barikád Reklámügynökség**  
barikad@invitel.hu

Webáruház vezető: **Elek Erzsébet**  
elekerzsi@vadaszlap.hu

Kapcsolat:  
**1031 Budapest, Rozália u. 59/a.**  
tel./fax: +36-1/242-0042  
flotta mobil: +36-70/702-5000  
info@vadaszlap.hu



ISSN 1215-6159 (nyomatott)

Felelős szerkesztők:  
**Somfalvi Ervin**, somfalvi@vadaszlap.hu  
**Kókai Márton**, marton.kokai@vadaszlap.hu

Lapterv:  
**Wéber Ferenc**, fefe@vadaszlap.hu

Nyomdai előkészítés:  
**Crood Comp Bt.**  
croodcomp@gmail.com

Főmunkatársak:  
**Agyaki Gábor**, agyaki.gabor@digistar.hu  
**Bálint Elemér**, balint-elemer@t-online.de  
**Homonnay Zsombor**, homonnayzs@gmail.com

Megjelenik havonként  
a megelőző hónap utolsó hetében.  
Ára: 950 Ft, Előfizetőknek: 800 Ft  
Előfizetési díj a 2014. évre: 9600 Ft

Előfizethető belföldi  
postautalványon, átutalással  
a VADÁSZLAP Kft.  
**65100149-11301439**  
számú számlájára, a hírlapkészbesítőknél,  
a postahivatalokban.

Terjeszti a Lapker Zrt., a Magyar Posta Zrt.  
Erdélyben, Szlovákiában és Szerbiában  
terjeszti és az előfizetéseket fogadja  
a Color Interpress Kft.  
Telefon: +36-1/243-9232,  
e-mail: colorinterpress@t-online.hu

Nyomdai előállítás:  
**Pharma Press Kft.**  
Felelős vezető: **Dávid Ferenc**

**HUNTING PRESS**  
VADÁSZATI INFORMÁCIÓS MAGAZIN

Felelős szerkesztő:  
**Földvári Attila**, attila.foldvari@vadaszlap.hu

Kapcsolat:  
**www.huntingpress.eu**  
**info@huntingpress.eu**  
ISSN 1588-1229 (online)

**HUNTING PRESS**  
NEMZETKÖZI FOTÓÜGYNÖKSÉG

Igazgató:  
**Sibak Julianna**, julianna.sibak@vadaszlap.hu

Kapcsolat:  
**www.fotohunting.hu**  
**foto@fotohunting.hu**

# Lámpás



Talán a legrégebbi lámpások a III. században, a katonai információk továbbítására használt, olajos rizspárból készült ballonok, repülő „égi lámpások” voltak, melyek ma az egész világon lampion néven ismeretek és lettek a bulik kellékei.

Ki ne ismerné a tóklámpásokat, melyek – állítólag – megvédenek a másvilági lényektől, avagy a pokolban lévő keresztény lelkeket szimbolizálják... végeredményben jópofa dekorációk.

Aztán itt vannak a különböző színű lámpások.

A zöld lámpás a szabad utat jelzi, de a Zöld Lámpás Alakulat hivatott – a világhírű képregények alapján – a világűr békéjének megőrzésére.

A sárga lámpa a türelmet, a várakozást sugallja.

A piros lámpa nem csak a tilos jelzése, régebben egyértelmű volt, ha kitették egy házra, hogy ott kéjnök várnak a kéjelgőkre.

A kék lámpa a rendőrség, a mentők megkülönböztetett járműveit jelzi, bár már a Grimm testvérek is használták a meséikben. S ha már a meséknél tartunk, az ezeregy éjszaka meséi között a semmirekellő Aladdin egy lámpást dörzsölgetett. Az eredetileg közel-keleti népmese bűvös lámpásának dzsinnye minden kívánságát teljesítette gazdájának. Manapság is jól jönne mindannyiunknak egy ilyen csodalámpás!

Tudják, hogy az ápolás nemzetközi jelképe a lámpás? Ez Florence Nightingale-nek köszönhető, aki az 1853-56-os krimi háborúban a törökországi brit katonai kórházban éjszaka is ápolta a betegeket és a katonák nevezték el Lámpás Hölgynek, és akinek a születésnapján – május 12-én – van az Ápolók Napja.

A Biblia a test lámpásának nevezi a szemet, amellyel látjuk a valóságot, de látunk a képzeletünkkel is és

nem lenne olyan nagy baj, ha önünkbe is időnként belelátánk.

Ha tehát a szem tiszta, az egész test világos. És ez a lényeg!

A világosság, a tisztánlátás, amire valamennyiünknek óriási szüksége van, hogy meg tudjuk oldani a problémáinkat, orvosolni tudjuk a gondjainkat... hogy rendbe szedjük a magyar vadászat szürke-feketéző sötét káoszát.

Ne vegye senki magára, ha azt mondom: a vadászok nagy része meglehetősen sötétségben leledzik. Vannak, akiknek már dereng valami kis fény az alagút végén, de egyáltalán nem mindegy, hogy ez a farsz, ez a világítótorony pislákol vagy ragyog. Keresnünk kell tehát a fényt, az irányt, a kiutat mutató „lámpást”, ami segít kijutnunk a sötétségből a világosságra.

Azt kívánom, arra vágyom, hogy 2014-ben is szorgalmasan és tisztességgel dörzsöljessük, tisztogassuk, tápláljuk olajjal vagy közös energiákkal a – valószínűleg zöld, de messze nem varázslatos – lámpásunkat, hogy minél előbb megleljük a fényt, szemünk és testünk világosságát... és nem tagadom, keményen drukkolok, hogy az egyes számból valóban többes szám legyen. Miért is?!

Mert eljött annak az ideje, hogy a beszámolóiban, közgyűléseken ne lehessen büntetlenül azt állítani: minden vadászattal, fegyvertartással, orvosi vizsgálattal, orvvadászattal, stb. kapcsolatos jogszabályi változást „elintéztünk”, „kiharcoltunk”, „sokat tettünk érte”... miközben majdnem csak egyetlen vadászra érvényes az egyes szám!

Normális világításban/átvilágításban ez lenne látható, választható vagy elkendőzhető látnivaló... mert a fény, a világosság, a lámpás nem hazudik!

**Cseke Sándor**



# JAGD & HUND

*Európa legnagyobb vadászati expója*  
**2014. február 04 – 09.**



Időpont:



**FISCH  
&  
ANGEL**



**WALD  
&  
HOLZ**

Vásárolja meg most  
belépőjegyét!



[www.jagdundhund.com](http://www.jagdundhund.com)



Messe Westfalenhallen Dortmund

## Életbika

Sokat gondolkodtam azon, vajon mennyivel lesz több irigyem, ha eldicseksem vele: nagy valószínűséggel meglőttem életem bikáját. A névnapomra kaptam a lehetőséget a páromtól, Beck Antaltól, a Bóly Zrt. területén. Szeptember 13-ától jártam ki a beremendi területre, de nem láttam olyan bikát, amely tetszett volna. Amikor megtudtam, hogy Borjád határában is jó a bőség, kimentünk oda. Szeptember 17-én, jó 250 méterre tőlünk ez a bika magányosan kilépett a kukoricából. Lőhetőnek ítéltük. A külföldi hegyi vadászatok miatt évek óta gyakorlom a párommal a hosszú lövéseket, így a találat után tűzben rogyott. Úgy remegtem, hogy alig tudtam lekászálódni a lesről. A páratlan 16-os, visszarokott öreg bika a bírálaton 219 pontot kapott.

**Csáki Enikő**



## Novemberben még háncsban

Különleges agancsú szarvasbika került terítékre november 3-án a Vértesi Erdő Zrt. Tatabányai Erdészeténél. A háncsban lévő, mintegy 7 kilogramm agancstömögű bikát Krausz Lajos hivatásos vadász kíséretében, hajnali cserkelés során német vadászvendég hozta terítékre.

A 12-13 évesre becsült gímszarvas agancsa 2008-ban még szabályos, páros 12-es volt. Akkor megsebeztek ugyan, de felkutatni nem sikerült. Valószínűsíthetően a sebzés és a későbbi csánk- és heresérülések miatt 2009-től a szabályostól eltérő, rendellenes agancsot rakott fel, jellegzetes hullott agancsait is évről évre megtalálták.

**Kis Balázs, vadászati ágazatvezető, Vértesi Erdő Zrt.**



## „Kos-szarvú”

Különleges, előrehajló agancsot viselő bikát lőttek a Hajag-vidéke Vt. kerteskői területén – tájékoztatott Léman Imre, az egyesület elnöke. Dr. Reinhard Wildling osztrák vadász Tóth Richárd vadőr kíséretében szeptember 22-én, esti vadászaton ejtette el a bikát, a rendellenes agancs 5,31 kilogrammot nyomott, korát nyolc évesre becsülték. A képen a vendégvadász látható.

**Tremmer Tamás**





## BELFÖLD



## Országos Vadász- Horgász Nap!

Az eseményt minden március utolsó szombatján, először pedig 2014. március 29-én rendezik majd meg a hatvani, Széchenyi Zsigmond Kárpát-medencei Magyar Vadászati Múzeum megnyitójának alkalmából – jelentette be november 27-én dr. Semjén Zsolt, az Országos Magyar Vadászati Védegylet elnöke, miniszterelnök-helyettes. A politikus a Parlament Kék Társalgójában – stílusosan a vadászat mesteriségét jelképező szobrok alatt és a horgász szobrokkal szemben – a vadász és horgász szervezetek vezetőivel közösen tar-

totta sajtótájékoztatóját. Beszédében kiemelte: az új intézményben grandiózus, a hazai hagyományokhoz méltó kiállítás lesz látható, amely akváriumokban a Kárpát-medence halfajait is bemutatja majd. Az új kezdeményezésről szólva dr. Semjén Zsolt úgy fogalmazott: körülbelül 60 ezer vadász és 340 ezer horgász van hazánkban, ez a családtagokkal együtt másfélmillió tábori jelent. Érdeklődési körük – hobbijuk, szenvedélyük – megérdemli, hogy a társadalom többi tagjának is bemutassák, már csak a vadászat és a halászat történelmi jelentősége miatt is.

-fa

## A HÓNAP KÉRDÉSE

## Ön szerint ki a szakember?

„HUNTINGPress, mint szaklap? Kém, kém... Hány szakember is dolgozik a lapnál? Talán előbb a saját házuk táján kellene söprögetniük” – szólta hozzá egyik cikkünkhöz Takács József olvasónk. A felvetést köszönjük minden munkatársunk nevében, és ezúton kérdezzük Takács úrtól, valamint minden olvasónktól: Önök szerint ki a szakember? Vajon mitől válik a vadászati szakma hozzáértő művelőjévé valaki? A szakirányú végzettségtől? A felsőfokú diplomától? A többéves gyakorlattól? Elolvasott szakkönyvek tömegétől?

Írja meg levélben az info@huntingpress.eu címre, hogy Ön szerint kit nevezhetünk méltán vadászati szakembernek!

## SZAVAZÁS

## Több mint 100 kutya

A HUNTINGPress információs magazin első facebookos – vadászkutyás – nyereményjátékát több mint 100 jelentkező próbálta megnyerni. A legtöbb szavazatot **Bense Renáta, Roni** nevű kutyája szerezte meg, így övék lett Ősi Zsolt vizsláskönyve.



## LAPZÁRTA UTÁN

## A vizsgázott vadászkutyák után nem kell ebadót fizetni

Dr. Semjén Zsolt, az OMVV elnöke levélben arról tájékoztatta szerkesztőségünket, hogy a vidékfejlesztési minisztérium is elismeri a vadászkutyák jelentőségét a vadgazdálkodásban, ezért támogatja a javaslatot.

Sáringner-Kenyeres Tamás, KDNP-s országgyűlési képviselő nyújtotta be a módosító indítványt a T/13139 . számú törvényjavaslatához, hogy a VAV vizsgálával rendelkező vadászkutyákat is sorolják a munkakutyák közé. Az aktívan vadászó, vizsgázott munkakutyákat Országos Magyar Vadászkamara tartja nyilván. A VAV vizsgának nem feltétele a törzskönyvezés.

## KÜLFÖLD

## Ismét az aransakálról

Ritka fényképet sikerült készítenem Romániában, Sălcióra helységben október 25-én, egy helyi vadász által, az előző estén lőtt két sakálról. Az egyik kölyök nem teljesen albinó, hisz végtagjain, testfüggelékén sárgásbarna árnyalatú részek láthatóak, a szívrághártya sem vörös, hanem barnás fekete, de az általános összkép nagyon emlékeztet egy fehér, jellegtelen fajtájú házi kutyára.

Tovább fokozza az érdekességet: a bizonyos idő óta már ismert, hattagú falkából három példány volt jól láthatóan fehér: egy kifejlett szuka, valószínűen a domináns nőstény és két kölyök. Az előbbi gépkocsi ütötte el, s utána elkallódott – legalábbis a koponyát azóta is kerestetem –, s a félárva kölykökből sikerült kidupláznunk kettőt.

**Erdélyi Nimród/dr. Kiss J. Botond**



## A II. MISS verseny kiírása

Keressük azokat a – határainkon innen és túl élő – hölgyeket, akik közül megválaszthatjuk a második „Miss FeHoVa”-t, a 2014-es Fegyver, Horgászat, Vadászat Nemzetközi Kiállítás szépét. Nem feltétel, hogy az induló vadásszon-horgásszon, vagy kapcsolatban álljon a vadászattal és a horgászattal!

A szépségverseny háromfordulós. Az adatlaphoz csatolt hiteles, egész alakos és portréfotók alapján hívjuk meg Budapestre a hölgyeket a 2014. január 25-ei fotózásra. A döntőre február 15-én 14-15 órakor, a FeHoVa színpadán kerül sor. A kilenc kiválasztott és a három szavazással bekerült hölgy a döntőben először fürdőruhában mutatkozik be, majd elegáns, vadászias ruha a kötelezően előírt viseletük.

Természetesen a neves személyiségekből álló zsűrin kívül a közönség is szavazhat, de csak a FeHoVa-n, a Magyar VADÁSZLAP standján és érvényes vadászkartya bemutatásával. Újdonság, hogy egy internetes szavazást is elindítunk a honlapunkon, ahol az indulók adatlapjait nem csak megtekinteni lehet, de „like”-olni is a Facebook-on. Az a három hölgy, aki 2014. január 23-án éjfélig a legtöbb „like”-ot kapja - bekerül a döntőbe.

A versenyre a [www.huntingpress.eu](http://www.huntingpress.eu) honlapunkon található adatlap kitöltésével lehet jelentkezni. A díjakról, a verseny szabályzatáról, a kizáró okokról és minden további információról szintén a honlapon adunk tájékoztatást.

## Irodalmi pályázat

2014-es irodalmi pályázatunknak az elmúlt években megszokottakkal ellentétben nincs központi témája. Az egyetlen kikötés csupán az, hogy az írás a vadászattal legyen kapcsolatos.

A tematikai korlát elhagyása számos lehetőséget rejt magában, ezek kiaknázásának csak a pályázók fantáziája szab határt.

A szóközökkel maximum 8 ezer karakter terjedelmű pályamunkákat 2014. szeptember végéig kérjük eljuttatni a [palyazat@vadaszlap.hu](mailto:palyazat@vadaszlap.hu) e-mail címre vagy a szerkesztőség postai címére.

Kizárólag olyan írással lehet nevezni, amely sem nyomtatásban, sem interneten nem jelent meg.

A pályamunkákat októberben a VADÁSZLAP szerkesztősége bírálja el, a pályázat díjait ezúttal is a Zöld Kereszt Alapítvány ajánlotta fel.



## II. HUNTINGPress Nemzetközi Fotópályázat

A HUNTINGPress Nemzetközi Fotóügynökség meghirdeti második nemzetközi, nyilvános fotópályázatát. A világ bármely részéről várjuk a profi és az amatőr fotósok felvételeit.

A fotópályázat témája: a „Párház”.

A beküldési határidő: **2014. november 15.**

A beérkezett pályázati anyagokat a Magyar VADÁSZLAP szerkesztősége bírálja el. A legjobbnak ítélt három fotó készítői egyhetes fotó-szafarin vehetnek részt a Bakonyban. A pályamunkák válogatott anyagából reprezentatív kiállítás nyílik 2015 februárjában, a XXII. FeHoVa-n.

A pályázat részleteiről a [www.huntingpress.eu](http://www.huntingpress.eu) oldalon olvasható – négy nyelven – tájékoztatás.



„Díszlépés”  
– az első pályázat  
díjnyertes felvétele

## Ifjú vadászírói pályázat

A SCI Közép-magyarországi Egyesülete versenyére a vadról, vadászatról, természetéről szóló valós élményleírásokkal, illetve elképzelt történetekkel, novellákkal egyaránt lehet jelentkezni. A terjedelem legfeljebb 5000 leütés szóközökkel, a beküldési határidő 2014. február 5-e. A munkákat a [titksag@safariclub.mygbiz.hu](mailto:titksag@safariclub.mygbiz.hu) e-mail címre várják. A díjakat a 2014-es FeHoVá-osztják ki. További részletek a [huntingpress.eu](http://huntingpress.eu) honlapunkon.



## Rajzpályázat

A VKE Diana Vadász hölgy Klub és a Bársony István Alapítvány rajzpályázatot hirdet. A pályázóknak az alábbi három Bársony István novella közül kell egyet illusztrálnia: „Az első lövés”, „Az erdő nemes vadjai”, „Mese az irigy gólyafúróról”. A novellák letölthetők a [www.barsonyistvanalapitvany.hu](http://www.barsonyistvanalapitvany.hu) honlapról. Nevezni az alábbi korcsoportok szerint lehet: általános iskolai 1-2., 3-4., és 5-8. évfolyam, illetőleg középiskolai. Benyújtási határidő: 2014. január 13. Részletek a VKE honlapján: [vadaszati.kultura.hu](http://vadaszati.kultura.hu)

**Dr. Jung Lászlóval,**

a Magyar Fejlesztési Bank Befektetési Vezérigazgatóság Agrár és Turisztikai Befektetési Főigazgatóság ügyvezető igazgatójával

# Na, végre!

Ez a szlogenje a kormány vadászatot érintő szlogenjének, de egyértelműen igaz az erdőgazdaságok irányítására is, ahol „emberemlékezet óta” nem erdész töltötte be – ha lett volna, ha lenne ilyen – az országos főerdész státuszát. Főerdész most sincs, viszont a 22 magyar állami erdészeti társaság tulajdonosi joggyakorlója a Magyar Fejlesztési Bank erdészeti portfóliójának az élén az 59. évében járó dr. Jung László, Sopronban végzett és doktorált erdész áll. Hús esztendőn keresztül volt igazi „tőmelletti” erdőmérnök Borsodban, Sárospatakon, majd Parádfürdőn erdészvezetőként. 1999-ben lett vezérigazgató az Egererdő részvénytársaságnál. Három év után helyettesként dolgozott, de 2010-ben ismét átvehette a kinevezését. A soproni alma mater megtisztelő adományaként címzetes egyetemi tanár, jelenleg is a FAGOSZ, a fagazdaságok, fafeldolgozók, fakereskedők országos szövetségének az elnöke.

**VADÁSZLAP:** *A jelenlegi státuszának sokáig nem volt kinevezett vezetője, azaz az erdőgazdasági részvénytársaságoknak, a Bábolna Nemzeti Ménesbirtok-, a Mezőhegyesi Állami Ménes-, a Hungarofest-, a Kincsem Nemzeti Lóverseny és Lovas Stratégiai-, valamint a Magyar Lóversenyfogadást Szervező káéftéknek, illetőleg a Turizmus Zrt-nek. Pályáznia kellett a kinevezéshez?*

**Dr. Jung László:** - Nem. Felkértek. A kinevezést azért mertem vállalni, mert úgy érzem, eddig is részt vehettem az agrárcsoport működésének szakmai munkájában, így alkalmam volt megtanulni a bank irányítási rendszerében a közös nyelvet, melyet a kollégáimmal együtt alakítottunk ki. Az iskolában is különböző tantárgyakat tanulunk, meg kell felelnünk a tanáraink elvárásainak, akár biológiáról, matematikáról vagy a magyar nyelv helyességéről van szó. Aztán

később a különböző tantárgyak tudásanyagát szintetizáljuk, kialakul egy tapasztalat-bázisunk és a vélemények, a következmények, a minták és modellek figyelembevételével jutunk el a döntésekig.

A Magyar Fejlesztési Bank jó „gazda”, mert a hatékonyság elvárása mellett teret ad a szakmai elképzeléseknek, sőt annak érvényesülését megköveteli.

**VADÁSZLAP:** *Amikor a bank átvette az erdőgazdaságok felügyeletét, ugyan-csak sok személyi változásról tudósíthattunk. Várható ez most is? Leszámol az ellenfeleivel?*

**Dr. Jung László:** - Tudtommal soha nem volt „ellenfelem” és a „leszámolás” nincs a szókincstáramban, ezáltal nem hiszem, hogy bárkivel is le kellene számolnom. Úgy gondolom, hogy az elmúlt esztendőben kiala-



kult és stabil a cégek vezetése, ezért nincs szükség semmiféle személyi változásra. Már erdészvezetőként is azt vallottam, hogy a feladatokhoz kell rendelni a személyzeti-szervezeti koncepciót, azaz ha a feladat változik, változtatni kell a koncepciót. Mire gondolok? Például arra, hogy el kell érnünk, hogy iparilag feldolgozható fa ne hagyja el az országot, vissza kell állítanunk a magyar faipar működőképességét. Az is a céljaink közé tartozik, hogy a sarangolt választék (tűzifa) még az adott régió határait se lépje át, azt a régióon belül kell hasznosítani. Ahhoz, hogy ezeket az elképzeléseket megvalósíthassuk, előbb-utóbb szakemberekre is szükség lesz. De mondhatnám az erdő közjóléti funkcióinak az aktivizálását, a kommunikációt

” a feladatokhoz rendelem a személyzeti-szervezeti koncepciót

vagy a vadászházak, erdei szálláshelyeink megnyitását a nagyközönség előtt... ezek se mind erdőmérnöki feladatok, vagyis inkább a szakember gárda bővítéséről beszélhetünk.



**VADÁSZLAP:** *Vitathatatlan, hogy az erdőgazdaságok nagyot nyitottak a „misztikumaikon”. Szinte hetente kerül átadásra turisztikai és egyéb látványosság. Mi ennek a magyarázata?*

**Dr. Jung László:** - Az erdő, az értékeink és a munkánk bemutatása a cél, valamint, hogy megteremtjük a turisztikai látványosságokat és a fogadóképességünket. Hiába mondjuk az embereknek, hogy ne hajtsanak be autóval az erdőbe, ha nem hagyhatják az autóikat biztonságos, őrzött parkolóban. Hiába visszük el őket a kisvasútjainkkal vagy a kirándulók kijelölt útjain, ha nem tudunk részükre egy büfét nyitni, ahol le tudnak ülni, meg tudnak inni egy pohár italt. A hazai turizmusnak nagy vonzereje lehet, ha egy kicsit jobban a figyelem középpontjába állítjuk a természetet, a vizeinket és nem utolsó sorban az erdőt. Nézzé, az erdő olyan, mint egy hatalmas nyitott könyvtár, ahová alanyi jogon bárki bemehet, képletesen leemelhet egy „könyvet” a polcokról. De semmit nem érünk el, ha ez a könyv olvashatatlan, ha a látogató nem érti a könyv nyelvét. Tehát, meg kell tanítani az embereknek az erdőt, az erdészet, a vadászat „nyelvét”, azt hogy mi miért van, mikor és mi történik, mi az összefüggés a különböző tevékenység között... és még sorolhatnám. Szeretném, ha elérnék, hogy a közvélemény elismerné az erdészek, vadászok munkáját, és tisztelet, valamint megbecsülés övezné a „zöld bibliára” (az erdőtörvényre) esküt tettek.

**VADÁSZLAP:** *Új seprű jól seper – tartja a közmondás. Milyen elképzelésekkel kezd el komolyabban „sepregetni”?*

**Dr. Jung László:** - Gondolom, a terveimre célozgat a „sepregetéssel”. Igen. Vannak terveim. Változtatni kell azon a több tíz éve kialakult gyakorlaton, hogy évente közel 2 millió köbméter fát nem termelünk ki (a teljes ágazat), miközben ezt az ökológiai alapokon nyugvó erdőtervezés lehetővé tenné. A magyar erdők éves gyarapodása 13 millió köbméter, ebből 9 millió köbmétert vághatnánk ki, de csak 6-7 milliót teljesítünk. A fakitermelésnek szeretnék lendületet adni, ami egyben javítana a vidékiek munkalehetőségén is.

Meggyőződésem, hogy felül kell vizsgálnunk az erdők természetvédelmi szerepét. Értékrendbe kell állítani, hogy a hazai erdeink szinte teljes egésze emberi beavatkozás eredményeként maradt fenn a jelen állapotában, vagyis örököltük elődeinktől (erdészeinktől). Kérdemelték erdeink a vé-



”  
a hazai  
turizmusnak  
nagy  
vonzereje  
lehet, ha  
a figyelem  
középpontjába  
állítjuk  
a természetet,  
a vizeinket  
és nem utolsó  
sorban az erdőt

dettségi minősítést, így ebből logikusan következik, hogy azt folytatjuk, amit elődeink elkezdtek, és ebbe a józan használat, maga a védelem és a közjó szolgálata is beletartozik. Ez nem lehet egyenlő az őserdő megteremtésével. A vadgazdálkodás stratégiájával is foglalkoznunk kell, ki kell alakítanunk egy gördülő stratégiát, amelyben helyére tesszük a túlszaporodott állományokat, meghatározzuk a természetes és mesterséges tenyésztések irányait, mértékeit és sínre tesszük a hazai vadhúsfeldolgozás képzeletbeli vonatát, hogy ne szőrben-bőrben, hanem feldolgozva, a hazai fogyasztók számára is elérhetően kerüljenek a vadhúsok a piacra.

**VADÁSZLAP:** *A „mesterséges” tenyésztést említette. Tervez lépést tenni annak érdekében, hogy kerüljön megkülönböztetésre a szabadon nevelkedett, illetőleg a tenyésztett „trófeás” vad elbírálása?*

**Dr. Jung László:** - Igen, része az általam vallott stratégiának. Meggyőződésem, hogy újra kell értékelni a keresletet és ellenőriztetten, szabályozottan ezt a témát is rendezni lehet.

**VADÁSZLAP:** *Milyen gyakran van alkalma vadászni?*

**Dr. Jung László:** - Édesapám pedagógus, Édesanyám könyvelő volt, a családban nem akadt vadász. Aszódon jártam isko-

lába, ahol Csonka József tanár úr lett a vadász-példaképem. Igazi vadász volt, aki adott magára, tisztelte az erdőt és lakóit, aki belevett a vadászatba. Mivel a középiskolában jó tanuló voltam, kézenfekvő volt, ha a vadászat közelében akarok maradni, a soproni erdészeti egyetemre kell jelentkezni. Fel is vettem, a kiskőrösi katonáskodás után erdész lehettem és gyakornokként, erdőművelési műszaki vezetőként, erdészvezetőként elég sokat vadászhattam. Valószínűleg ez a közel húsz év volt a „gyihosabb” korszakom. Sokan kérdezik mostanság, hogy nem hiányzik-e az erdő? A válaszom nagyon egyszerű: az erdésznek mindig hiányzik, még akkor is, amikor az erdőben lakik, mint például én, annak idején, Kemencepatakon. Ha csak egy kis lehetőségem van, megyek az erdőbe és örömmel tapasztalom a kollégák hozzáértő gondoskodását.

**VADÁSZLAP:** *Még egyetemistaként megnősült, három gyermeke és három unokája van. Lesz, akiből erdész, vadász lesz?*

**Dr. Jung László:** - A legidősebb gyermekem a fiam, ő 34 éves és más pályát választott, de vadászember lett belőle. A remény mindig megvan, mert a két lány is fészkelődött már mellettem a magaslesen. Talán a most 5 éves fiú unokámnak tudok majd valamit segíteni, ha a pályaválasztásra kerül sor. Már van látcsöve (ő még most „tápcsőnek” hívja) és hátizsákja. A 9 éves kislányt a lovak érdeklik, de láttunk már lovas vadászt is....

**VADÁSZLAP:** *Karácsonykor együtt van a család?*

**Dr. Jung László:** - Igen. Rendszeresen együtt vagyunk az ünnepeken. A feleségem pszichológus, van érzéke, hogy összetartsa a családot.

-CSS-



MOTESIKY ÁRPÁD  
újságíró – Szlovákia

# Muflonok Szlovákiában

A muflonok (*Ovis aries*) a Földközi-tenger negyedik legnagyobb szigetéről, Korzikáról való betelepítése, illetőleg új otthonuk elfoglalása a mai Szlovákia területén a XIX. század második felében – valamikor az 1868-69-es években – történt. A gimesi gróf Forgách Károlynak köszönhetően kerültek Gimesre – a gróf vadaskertjébe – az első példányok. Bár a muflonok eredeti hazája Korzika, illetőleg Szardínia szigete, Forgách gróf az innen „importált” vadon felül belgiumi (brüsszeli) és németországi (frankfurti) állatkertből is szerzett be állatokat, így összességében az akkori – kezdő – állományt körülbelül 30 egyed nagyságra becsülték.

FOTÓK: BLAUMANN ÖDÖN



Manapság már keveset beszélünk Szlovákiában gróf Forgách Károly (1825-1911) osztatlan érdemeiről a vadgazdálkodás, főként a muflontenyésztés terén. Inkább az agglegényes életmódjáról írnak szerelmi történeteket. Az általa vásárolt vad a Tribecs hegységbe, a gimesi várral szembeni dombon elkerített vadaskertbe kerültek. Rabságuk nem tartott sokáig, miután a kert állománya szépen gyarapodott, a gróf 1883-ban már 100 muflont bocsátott ki a szabad természetbe. Előtte szomszédjait, de a kistapolcsányi József Ágost főherceg erdészeit is arra kérte, hogy egyelőre a muflonokat ne vadásszák, hanem védelmezzék.

A gróf szarvasokat és dámokat is telepített a Tribecs erdeibe, sikerrel, ám a vadpulyka meghonosításának kísérletei nem voltak eredményesek.

Bizonyított tény, hogy a Forgács Károly által kibocsátott mufloncsapat volt az első sikeres kísérlet Európa földjén. Gimesről aztán fokozatosan terjedt át a muflontenyésztés más vidékekre is...

Forgách Károly a muflontenyésztés terén szerzett gazdag tapasztalatait nem rejtette véka alá, a Vadászlap évfolyamai közölték eredményeit. 1910-ben a bécsi vadászati kiállításon 40 mufloncsigát mu-

tatott be a nagyközönségnek. Akkorra már a muflonok meghonosodtak a Kis-Kárpátokban Melcsiczky Miklós erdőmérnöknek köszönhetően a Károlyi birtokon, és Stróbl Alajos medveszobra a bizonyíték arra, hogy Krasznahorka környékén is éltek muflonok, ugyanis a medve zsákmánya egy muflonkos. A medveszobor egyenesen Kistapolcsányba került, József Ágost főherceg megvásárolta.

Az első találkozásom a muflonnal az ötvenes évek legelején történt, még a múlt században. Osztálykiránduláson vettünk részt és várakozás közben a várkastély vizes árkában – nem volt benne víz – vaddisznót és egy általunk nem ismert jószágot láttunk legelészni. A vaddisznó kiléte nyilvánvaló volt, de a másik vad azonosítása már bizonytalan volt. Volt, aki kecskének nézte, mások viszont a szarva, azaz csigája révén juhnak vélték. A vitát a fiatal tanító néni sem tudta eldönteni, mert még ő sem látott olyan kecskét, vagy birkát...

Egy mellettünk elhaladó ember miután hallotta tanácsalanságunkat, szép magyarsággal felvilágosításunkba kezdett. Elmondta, hogy a várároknak látott vad nem más, mint muflon, Korzikán van az őshazája, de elszaporodott nálunk is. Szemben a várral, Privigye felett, a Madaras hegységben van

belőlük bőven. Elmagyarázta azt is, hogy a muflon hímje a kos, amelynek csigája van, nőténye a bárány, a kicsinyeit jerkének hívják. Ám arról, hogy a muflonok betelepítője a gimesi gróf volt, alkalmi tanárunk egyetlen szót sem ejtett...

A muflonok iránti tájékozatlanságunkat azzal tudom menteni és igazolni, hogy az akkori zoológiai tankönyvben sem az őzek, szarvasok, dámok, de a muflonok sem szerepeltek. Nem csoda hát, ha a muflonról különböző nézetek alakultak ki a vadászok körében, sőt az erdészek között is. A vadászok azt rebesgették, hogy a muflon nem vadászni való vad, mivel szelíd, bevárja az embert, tehát vadászata nem izgalmas és élvezetes. Erre mondta Szűtsy Lóránt, hogy bizony szeretett volna találkozni olyan mufloncsapattal, vagy magányos kossal, amelyik bevárta volna. Sőt, pont az ellenkezője igaz, a muflon nagyon óvatos állat, a csapatban mindig van egy őrszem, amelyik pisszegő hanggal riasztja társait. Az erdészek viszont azt kifogásolták, hogy lerágja a fiatal fák rügyeit, kárt tesz a csemetekertekben. (Kárt tesz ott más vad is, felesleges a vadkárokat a muflonok nyakába varrni...)

Már említettem Melcsiczky Miklós nevét, aki az 1922-es földreform után is nagy oda-



”

A világ legjobb muflon-állománya Csehországban, valamint Szlovákiában található

figyeléssel foglalkozott a Kis-kárpáti pagonyok muflonjaival a Nase polovnictvo (A mi vadászatunk) című vaskos kötetben részletesen beszámolt a muflonok múltjáról és jövőjéről. A Vadászlapban – amit Jurán Vidor szerkesztett – 1932 májusában dr. Thuróczy Tibor írt a muflonokról. Ma is aktuális gondolatát szeretném idézni: „Újabbán a nyitrai hegyekben is esnek jobb kosok, amióta rájöttek az ottani urak arra, hogy veszély nélkül lehet hagyni, megöregedni a kóst, rosszabb nem lesz.” Thuróczy az írását remek fotókkal illusztrálta. A nyitrai hegyek alatt a szerző biztosan a Zsibricét, a Tribecset és az Inóc hegységeket értette, ahová gróf Forgách Károly először a muflonokat engedte. Továbbá igyekezett eloszlatni a vadászok közti tévhiedelmet, mely szerint az öreg kosok csigája visszafejlődik, „rosszabb” lesz. Alig félszázaddal a muflonok betelepítése után, dr. Thuróczy Tibor nagyon erős, barna, fekete és nyerges kosokról írt és azt a tanulságot vonta le, hogy a muflon csigájának erőssége nincs összefüggésben a színével. Ér-

demes elolvasni ezeket a régi írásokat, amelyek sok-sok érdekességet rejtenek magukban.

Igazi, természetben élő muflonokat – nem vadaskertben élőket, netán állatkertieket – először közvetít, azaz katonakoromban láttam Csehországban. Szliácsról Csehországba vezényeltek, kaszárnánk egy erdőség kellős közepén volt. Egy tisztáson bukkantunk a mufloncsapatra, nem gyönyörködhattünk bennük sokáig, hamar észrevettek bennünket és megugrottak. Attól kezdve etetni jártunk őket, száraz kenyeret, kiflit vittünk nekik. Mindez 1962-ben történt, amikor még nemigen álmodoztam róla, hogy vadász leszek. Alig tíz esztendő elteltével, 1973-ban meglőttem az első és utolsó muflonomat, igaz csak jerke volt, de muflon...

Egy 1970-ben kiadott tanulmány már arról számol be, hogy a muflonok Vágújhelytől egészen Bodrogszerdahelyig szépen gyarapodtak, mindannak ellenére, hogy megengedett volt a – kíméletes – vadászatuk is. Néhány esztendő elmúl-

tával, 1993-ban egy Meleghegyen elejtett muflon csigája 237,05 CIC ponttal a világranglista 17. helyén szerepelt. Most jön az igazi meglepetés: a 2012 júniusában elejtett mufloncsiga bírálótól 254,70 CIC pontot kapott. Ez a csiga kétezerben világrekord lehetett volna, ugyanis a Csehországban 1992-ben Zsidlochovicén elejtett világelső megelőzte volna, amelynek pontszáma 242,45 volt.

Szép eredmény Szlovákiának a két-százötvennégyen felüli pontszám, de a világelsőbbséget továbbra is Csehország tartja, a 2011. május 10-én elejtett muflon csigája 258,60 CIC pontot kapott. Szlovákiában sem kell féltenuk a muflonok jövőjét.

Húsuk jó, finom, ínycsiklandozó ételek készülnek a muflonból. Szívós állat és semmivel sem tesz több kárt a természetben és a mezőgazdasági területeken, mint a többi vadon élő, megbecsült vadunk. Ma már óshonos vadnak tekinthető Szlovákia hegyvidékein, csak mostanában, lehet, hogy egy kicsit későn jöttünk rá, hogy tenyésztése, gondozása, vadászata is fontos lehet. ♡





# Az Úr írt



**HOMONNAY ZSOMBOR**  
főmunkatárs  
homonnay@vadaszlap.hu

Köztudott, hogy az ünnepek nehéz ételei és főként a zsírban oldott alkohol erősen megfekszi az ember bélést, és ettől korántsem ritkák a rémálmok. Persze nem szokás ezekkel hancegni, de mivel manapság ez a divat, megosztom Önökkel. Sosem szerettem az óhéber dumákat, de nekem speciel – egyfajta vezeklésül – sajnos sokszor jutott osztályrészemül. Álomban egy gyönyörű, tejjel, mézzel folyó vidéket láttam, ahol mindezek ellenére az ott élő népség rettentő módon eldurvult. Halásztak, vadásztak, gyűjtögettek önfeledten, csak a mának éltek, a szebb jövőre cseppet sem gondoltak. Pedig még alig néhány évtizeddel azelőtt rezsgett arrafelé az apróvad, hemzsegtek a tarka tollú fácánok, parádézva dülleszkedtek az utak mentén, a nyulak meg úgy vonatoztak, mint a debreceni gőzös. A néhai bőségszaru tartalma azonban napjainkra kiürült. Mára a bőségből már csak a szarunk maradt. Ezért aztán a Teremtő elvtárs iszonyú haragra gerjedt, és elhatározta, hogy kegyetlen büntetést ró a tékozló és gyarló teremtményeire, és egy féléves határidőt szabva, rettentő vízözönnel pusztítja el az egész vadászterületet. Nomenklatúrájának azonban volt egy protekciós kedvezményezettje, akit tettestársai Noésnak csúfoltak. Ha ugyanis bármit kérdeztek tőle, azt mondta: Noés... akkor mi van? Ezért aztán álomban meglepte őt az Úr, és legott megparancsolá neki, hogy építsen modern kételtű haszonjárművet és mentse meg legalább a medence néhai világhírű apróvadállományát, mert a nagyvad amúgy is túlszaporodott. Így még a vízözönt is megússzák valahogy. Amelyik meg nem tud úszni, az rosszkor volt jó helyen.

” Uram, rajtad kívül nincs már semmi segítség

Egy hatalmas mennydörgést és villámlást követve, a kételtű haszonjármű pontos tervrajza ott feküdt a kiválasztott asztalán. A féléves határidő persze hamar szaladt. Telt, múlt az idő, esett is az eső szakadatlan. Sőt, inkább ömlött, és lassan mindent elborított az iszonyú, többméteres belvíz. Egy kockázatelemzést követő tervszerű ellenőrzés során a Teremtő, a legnagyobb megdöbbenésére Noést egy magaslesen kucorogva viharkabátban, gumicsizmában látta meg, esernyője nem túl biztonságos védelme alatt.

- Noés, hol van az apróvadmentő túlélő járgányod, amelynek elkészítését határidőre néked megparancsolám? – kérde a Felügyelő Úr felháborodva.

- Uram, bocsásd meg minden vétkeket – felelé a kérdezett – de itt súlyos és úgynevezett komplex problémák merültek fel! – és a térdén fekvő laptopjáról elkezdett fölolvadni egy végtelen hosszú listát.

- A problémák megoldására a konferenciák sorát rendeztük. Terveidet azonban nem fogadta el a Vízügyi Hivatal, nem adták meg a használatbavételi engedélyt, a közlekedésbiztonsági feltételeknek nem felelt meg. Ezért vájt fülű szakmérnökök sorát kellett fizetnem az áttervezésért. De nem ment át az eredetvizsgán sem, mert nem volt aláírt, érvényes adás-vételi szerződés. A szakemberek, talpig békaember felszerelésben még ma is egymás haját tépve vitatkoznak. És ami szörnyűbb, sajnos mindenkinek igaza van. Szomszédom feljelentett a felügyelőségen, hogy nem a tízéves üzemtervben engedélyezett szakmai tevékenységet végzek. A vadgazdálkodási bírságra ráment a kocsim, a házam, elhagyott a családom, bedőlt a devizahitelem. Uram, rajtad kívül nincs már semmi segítség. Ahogy elkezdtem a mentést, rabszicként rögvést letartóztattak, mert nem volt engedélyem az idenyen kívüli élőbefogásra. Feljelentettek az állatvédők is, mert – szerintük – a fácánoknak rettentően fáj, ha netán nyakon csípem őket. Nem tudtam elegendő alkalmas faanyagot beszerezni, mert az egész erdőmet a tűzifatulvajok ellopták. Súlyos büntetéssel marasztalt el az állategészségügyi hatóság, mert nem tudtam bemutatni a fácánok köldöksérv elleni újraoltási bizonyítványát. Nem volt beléjük ültetve a chip, ezért azonosításkor sem csipogtak előírászerűen. A katasztrófavédők is meghurcoltak, mert nem tudtam bemutatni egy hatástanulmányt a bekövetkező belvízkárokról. Hiányzott a jóváhagyásra benyújtott védekezési terv. A kertemből, ahol a kételtűt életre akartam kelteni, kiltítottak, mert oda fészkelt egy pár védett rézfarkú bagoly. A hegesztőpisztoly zavarta volna a köpetezésüket, ami a füleseknel esetleg még további mentális gondokat is okozhatott volna. Nagy tudású celebek támadtak rám, hogy szó sincs itt gondokból, mert a vészjósló zuhanást mutató állománygrafikonok értelmezése csupán nézőpont kérdése. Ha ugyanis előre bedobunk néhány felest, tótágast állva a szép színes grafikonok esetében fordított a harci helyzet, mert egy soha nem látott létszámnövekedésnek lehetünk még élő szemtanúi. Ezért hivatalosan és testületileg demagógnak nyilvánítottak, amiért még a vészharang néma kongatásától is szigorúan tiltottak. (A harangot azóta ellopták.) Világosan elmagyarázták, hogy nem kell tenni semmit, mert ha mindig – és szokás szerint – így csináljuk, akkor soha nem hibázhatunk. Anyagilag busásan támogatva, országos jelleggel csak monitoringozni szabad. Persze, ez nem más, mint egy inaktívan önfeledt gyönyörködés a totális pusztulásban. Nem az emberi munka az elsődleges – oktattak ki – hanem az élőhely. Az meg az EU-tól, vagy magától úgyis megoldódik. A fácánok pedig mondjanak le. Mindenről... és még hosszan folytathatta volna, de csoda történt, elállt az eső és kisütött a nap...

- Úgy döntöttél Uram – kérde az égre tekintve újfent Noés –, hogy a balsorsunkkal tovább immár nem tépsz minket?

- Dehogy, Fiam – mondá az Úr – nincs itt szükség semmiféle felső szervi intézkedésre. Megoldjátok magatok az egészet!

Be kell vallanom, hogy a szörnyű ébredés semmivel sem volt kellemben dúsabb, mint az okozat. ☘



SOMFALVI ERVIN  
felelős szerkesztő

somfalvi@vadaszlap.hu

# Átveréses vadászatok

– A területek trükkjei

Sajnos gyakori jelenség, hogy egyes vadászatra jogosultak képviselői mindent beígérnek előre, csak hogy kiénekeljék a holló szájából a sajtot, azaz a vendég fizessen akkor is, ha nem azt kapta, amit joggal elvárt.

Ennek legismertebb formája, amikor olyan nagy agancsnagyságú bakra, vagy bikára fogadnak fizetővadászt, amely a területnek még a közelében sem fordul elő, s tán még sosem láttak ott olyat. Abban bíznak, hogy ha a megszíról érkező vendégvadász elutazott idáig, részánta a szabadságát, akkor biztos nem akar üres kézzel hazamenni, ezért ha nem tudnak mutatni nagyot, majd csak rábeszélnek a kisebbre. Legfeljebb nem lesz „törzsvendég” az átvert kuncsaftból, de a lényeg, hogy a pénzt itt hagyja – aztán jön majd újabb balek...

Másik tipikus eset, amikor sokkal nagyobb terítékű társasvadászatot ajánlanak fel, mint amennyi vad megtalálható a területen. Pedig minden hozzáértő tudja, hogy a legjobban lövő puszkások esetében is minimum dupla mennyiségű vadnak kell lennie, mint amennyi majd a terítékre rakható. (Persze, nem a vadászat előtt 1-2 órával elszeparált helyre kirakott „dobozos” fácánra gondolok, amit aztán addig hajkurásznak fel-alá, míg szinte az utolsó, beteg és sánta madarat is lelövik a viszkető ujjú, de a minőségre igénytelen puszkások.) Ha a vendégek nem egyedi löteljesítményük alapján fizetnek, ott egyes helyeken még a szerényre sikeredett teríték növelésétől sem riadnak vissza, s a hűtőkamrában már előre betárolt, mások által lőtt

vaddal „dúsítják” fel, amit kellő rafinériával a teríték belsőjébe raknak, hogy se a hófoka, se a kissé már beszáradt (lappadt) szeme ne árulja el a zsványtságot.

Sok jól lövő fácános csoport kiköti, hogy csak akkor jön vadászni, ha jól repülő vadfácánokra vadászhatnak úgy, hogy előttük még senki sem „tarolta le” a területet. Ezt persze a területgazda megígéri, de nem veszik a fáradságot még arra sem, hogy a vadmadár látszatát keltsék, jól előkészített, nagyterítékű vadászatra alkalmas helyszínt alakítsanak ki. Jellemző gyakorlat, hogy a nagy reményekkel érkező csapatot a fácántelegen keresztül, vagy annak közelében viszik ki, esetleg oda is állítják, ahol etető-itaató, kerítés, netán még elhullott madár is látható. Szintén nem ritka, hogy az egyébként jól előkészített lőállásokban hegyekben áll a korábbi vadászcsoporthoz (ok) által kilőtt – és a vadásztató által fel nem szedett – hüvely, s szanaszét hordja a szél az előzőleg lőtt madarak tollait.

Elveszett illúziók – röptetett kacsák és dobozos fácán. Ha a vadászatot meghirdető területgazda jól csinálja, akkor ép tollazatú, magasan repülő madarak szép környezetben keltik a természetes vad illúzióját, ha nem, akkor látszik a kibocsájtóhely, uram bocsá, még a madarakat felrugdosó, feldobáló „segítő” is, és vadászat címen silány mészarlássá degradálódik az egész.

Árengedményes átverés: Jó adottságú (pl. erdőgazdasági) területek szomszédságában lévő „Semminkincs Vt.” nem tárgyalközvetítővel, hanem „direktbe”, 30-50 százalékos árengedményt ígérve fogad bögésre vendégeket – korlátlan számban. Sok – egyszerre akár 8-10 – vendéggel az áttévedt kevés bikát is jobb eséllyel lehet puszkavégre kapni. Azonban olyan, aki ért is az élő vad bírálatához, az egy-két vadórón kívül nem sok akad, így aztán minden fellelhető – és éppen ráérő – ember (tán a fűtő meg a könyvelő is) „vadásztat”, s ha véletlenül összefutnak bikával, azt kortól és agancsútyól függetlenül meglövetik.

Az igazi nagy „kaszagép” a kamu disznóhajítás, ahol a „standpénz”, a részvételi díj jelenti az extra bevételt a területnek – disznó meg legfeljebb mutatóban, ha akad. A résztvevők előre leszurkolják a 30-60 ezer forintos fejpénzt (ez 25 vadással szorozva már milliós summa is lehet!), s többnyire az eligazításon szembesülnek azzal, hogy – a szép számmal felvonultatott disznós kutya ellenére – terelővadászatot jelentettek be a hatóságoknak, sőt, még az őz tarvadra is megkérték a külön engedélyt. Így aztán van esély, hogy minimum három vad elesik – ekkor már a pénz fele ott marad – s ha összejön az 5 „garantált” nagyvad, a teljes részvételi díj a kasszába kerül. Ezt egy időben annyi hétvégén lehet eljátszani, ahány balekcsa-



pat bejelentkezik a feladott hirdetésre – azonban ide garantáltan nem a jó referencia hozza az új vendégeket. (Ahol nem a standpénzre játszanak, ott alacsonyabb alapdíjat kérnek, és a terítékre került vad számával arányosan növekszik a fejenként fizetendő összeg – előre közölve.)

Nagyterítékű disznóhajtás után, ahol a kanokat egyedi árjegyzék szerint fizetik, ismert trükközés az agyarcseré. Az Erdélyből – százas tételekben – a határon „átsétált” nagy agyarak zöme ilyen helyeken van „elsütve”. A 3-4 évesnél idősebb kanoknál ember nincs, aki a lefőzés előtt előre megmondja, hogy a pofájából kiálló nagyagyar tényleges hossza mennyi. Itt az eltérés több centiméter is lehet, ami adott esetben ezereurós nagyságrendet is jelenthet a fizetésnél. A többnyire siető vadászvendégeknek sokszor már másnap reggel oda kell adni az agyarakat, így az éjjeli lefőzés után cserélik ki az agyart egy nagyobbra. Talán mondani sem kell, hogy a bevétel reggelre akár a duplájára is nőhet...

Az általam látott legaljasabb trükk a kétszer eladott kanok esete volt (nem Tóth Marival, hanem két vadászcsoporttal). A mínusz tíz fokos hidegben terítékre rakott disznók között három igen jó kan volt, melyek a ceremónia végére szépen feltámasztva meg is fagytak. Ezeket aztán a dörzsölt területgazda egészben lefagyasztva, hűtőházban tartotta a következő vadászcsoport érkezéséig. A következő terítékkészítéskor aztán újra ott díszelgett a főhelyen a három fagyott kan, persze már frissnek kozmetikázva, kis vérrel, vízzel. Miután a vendégcsapat nagyvonalú volt, nem az egyes kanok elejtőjének kilétén vitatkoztak, hanem együtt örültek a nagy és látványos terítéknek, újra kifizették a már egyszer eladott agyarasokat. Egy rókról két bőr, egy kanból két pár nagyagyar...

Ismert trükk a „sétáltatás”, amikor a már tudottan üres területre is fogadnak vadászokat, hogy a vadászházi szolgáltatásokból, a kíséresből és a terepjáró-használatból „csináljon” pénzt a terület. Múlik az idő, szaporodik a kilométer, és ha valami eltévedt vad is terítékre kerül, az már a külön fizetendő extra hab az eladott tortán.

Sok helyen előre készülnek a vendég becsapására, összevásárolnak erős agancsokat, szarvakat, agyarakat, amit majd – újráfőzve és újrafelhívve – „elsütnek” a mit sem sejtő áldozatnak. A területen rálövetnek messziről, vagy rossz pozícióból – de arra alkalmas vendéggel akár éjjel, reflektorfénynél is – a meglátott vadra, többnyire olyan szituációt teremtve, hogy az kapkodva történjen, és ne



ILLUSZTRÁCIÓK: KELELEU ISTVÁN

”  
Úgy érzi,  
becsapták?  
Nem biztos,  
hogy téved!  
S ha  
meggyőződött  
róla, hogy  
tényleg  
átvágta,  
mondja el  
másoknak is,  
háttha őket már  
nem tudják  
megfejni!

legyen ideje a vendégnek az előzetes távcsövezésre. Ha a vad nem esik tűzben (ami ilyenkor kifejezetten pech a vadásztatónak), akkor igyekeznek lebeszélni a vendéget a rálövés helyének megnézéséről. Ha ez nem megy, akkor a rutinos kísérő – akár lyukas fogának megszívásával is – „talál” vért, s onnantól kezdve működik a mutatvány. Az „utánkeresést” – papíron – más, profi szakember végzi, s a vendégnek már csak a „megtalált” vad frissen lefőzött, még nedves koponyája, vagy agyara lesz bemutatva. Gyanakvóbb vendégnek különféle dajkamesék vannak előkészítve – s ismét a hitelesség kedvéért – a hűtőházban egy más által lőtt vad testét mutatják be, kellő „előkészítés” – sebzésnyom elkészítése – után. Még könnyebb az átverés, ha a vadásztató egy korábban lőtt vad levágott fejét egészben lefagyasztja, s a beáztatott és már kiolvadt fejet mutatják be a vendégnek.

Sokszor kilóg a lóláb, különösen a vendégnek utólag kiküldött trófeák esetén, amikor az még csak nem is hasonlít az általa elejtett vad fejdíszéhez. Ez főleg a sebzés után megtalált – vagy meg nem talált – vadnál fordul elő, ahol a vadásztató a vendég gyenge emlékezőtehetségében bízva küld „valamit”, háttha nem veszi észre a csalást. Ez elég sokszor bejön, hiszen – különösen nagy értékű trófea esetén – a vendég komoly összeget fizetett a sebzés után, s még ha sejti is a svindlit, inkább kifizeti egy más trófeáért a tarifa másik felét, minthogy fele pénzért semmit se tudjon a falra akasztani. Messziről jött vadász azt mond, amit akar, dicsekedni idegen tollakkal is lehet... ❧

### Hogyan lehet védekezni...

...ezek ellen a pénznyelő, „mindenre vállalkozók” ellen védekezni? Nos, lehet törvényes úton is – feltéve, hogy a sértett fél hivatalosan vadászott, volt szerződése és számlát is kért – ami, ismervé a hazai bírói gyakorlatot, hosszú és kétséges eredményű. Ha nem csak a kicsalt pénz visszaszerzése a cél, hanem az is, hogy mások is okuljanak a mi „balekká válásunkból” és ne ugorjanak be a szélhámosoknak, akkor erre a legjobb módszer a sajtópropaganda és a nyilvánosság. Venni kell a bátorságot, hogy nevünket vállalva elmondjuk, leírjuk akár a sajtópropaganda és a nyilvánosság. Venni kell a bátorságot, hogy nevünket vállalva elmondjuk, leírjuk akár a sajtópropaganda és a nyilvánosság. Venni kell a bátorságot, hogy nevünket vállalva elmondjuk, leírjuk akár a sajtópropaganda és a nyilvánosság.

Ez is egy lépés lehetne a tiszta vadászati közélet felé – már ha egyáltalán komolyan vesszük ezt a fogalmat.



**A HÓNAP TÉMÁJA**
**A (vadász)nemzet napszámjai**

A cikk szerzője hivatásos vadászokról, munkakörülményeiről, megélhetésükről, a rájuk bízott, világhírű vadállományra gyakorolt hatásokról értekezik. Véleménye szerint kulcsfontosságú ez a téma, amelynek rendbetétele a továbbfejlődés záloga. Merthogy van min javítani, az bizonyos!

Ez a publikáció vitaindítónak, vagy folytatónak elfogadható. Bízom abban, hogy mások is tesznek hozzá jobbító észrevételeket. Nem vitatkozom azzal, hogy a hivatásos vadászoknak kevés a havi jövedelmük, de ezt más szakmabeliek is kijelenthetik. Feltételezem, hogy az alkalmazottaik jövedelmeinek meghatározásánál a vadászatra jogosultak többségénél a jogszabályok szerint jártak, járnak el. Ezen belül hogyan gazdálkodnak a társaságok, az a mindenkori adott vezetőségen múlik. Természetesen mindent, mindig lehet jobban csinálni. Semmi esetre sem tartom jó megoldásnak, hogy a vadászatra jogosultakat megadóztatják és a felülről ráültetett szakemberek irányítják. Egy apróvadás, alföldi Vt. nem tud kigazdálkodni a területbérleti díjon és a vadkárokon felül még 1000,- Ft/ha/év adót. Vadászat, vadgazdálkodás a mezőgazdaság egyik ágazata. Miért nem kap a más tevékenységhez hasonlóan vissza nem térítendő állami támogatást? Abból ki lehetne egészíteni a hivatásos vadászok jövedelmeit, és a jelenleg díjazás nélkül tevékenykedő IB tagok költségtérítéseit.

**Tisztelettel: Dudás Mihály amatőr vadász, egy területes Vt. tagja**

A hivatásos vadászokat anyagilag mintegy függetlenné tenni azoktól a társaságoktól, akik területén dolgoznak, helyes dolog. Szerintem azonban a megyei vadászati hatóságoknak nincs arra apparátusuk, hogy a hivatásos vadászok munkáját megszervezzék és felügyeljék. A hektáronkénti 1200 forint 3 600 ezer forintot jelent egy évben, vagyis havi 300 ezer forintot. Ha a munkáltató összes havi költsége 300 ezer forint, akkor a hivatásos vadász nettó fizetése 153 ezer forint (vagy a gyerekek számától függően több valamivel). Ennek biztosan sokan örülnének, de ebben még nincs benne a szol-

gálati fegyver, a távcső, a ruha, az üzemanyag, a lődíj, stb. Tehát pusztán a vadászatra jogosultak által befizetett évi 1200 forint/hektár nem fogja eltartani a rendszert. A leírt példában egy kerekén 3000 hektáros vadászterülettel számoltam, és egyetlen hivatásos vadással. Vegyünk egy realiztikusabb példát: 4200 hektáros terület, 2 hivatásos. A társaság befizet 4200\*1200, azaz 5 040 ezer forintot, ami vadőrönként évi 2 520 ezer, havi 210 ezer forint. Ha a munkáltató összes havi költsége ennyi, akkor abból a vadőrnek 107 ezer forintja marad havonta. Tehát külső források nélkül nem megy a rendszer. Az állam ne csak az irányításba, de a finanszírozásba is szálljon be!

**Pólik Sándor**

A realis helyzet az, hogy egy 4200 ha-os területen jó esetben egyetlen vadőr van. Nincs jó megoldás a vadőrök helyzetére. Ha állami alkalmazottak lennének, ugyanúgy lábball tiporhatnák a jogukat, mint így, csak éppen az állam részéről. Miért adna az állam támogatást 55 000 ember szórakozására, amikor az érintettek sem hajlandók áldozni rá? Tisztelet a kivételeknek, akik sokszor a többiek helyett költenek a vadra. Ha valaki elolvassa gr. Károlyi Lajos „Egy élet a vadászatért” című könyvét, világosan láthatja, hogy abban az időben, amikor még minden ideális volt, sem tudtak mindig nyereséggel zárni. Amikor hazánkban arról beszélünk, hogy „nem tudjuk kigazdálkodni”, akkor azt értjük alatta, hogy többet már nem tudunk kivenni a vadállományból. Az csak ritkán fordul meg a fejünkben, hogy zsebbe kellene nyúlni. Nyugodtan kijelenthetjük, hogy szociális alapon vadászunk még mindig, rengeteg társaságban.

A szomorú nem az, hogy a vadőr mennyit keres, hanem az, hogy az a kevés is sokszor elfogy az üzemanyagra, a kocsi javítására. Ez viszont egyenes út a másodálláshoz, vállalkozáshoz, rossz esetben a fekete dolgokhoz. Ennek a vadállomány issza meg a levét. Ezt tudják a vadászatra jogosultak is, mivel ők idézik elő. Tehát a jelenlegi vadgazdálkodók semmivel sem jobb gazdái a vadnak, mint bárki más. Természetesen vannak üdítő kivételek, szerencsére.

**Farkas Tibor**

**Félrement nyilvessző**

Kicsit gyanús ez a sztori. Ha már a nyíl hegye teljesen áthatolt a koponyán, pont a tövénél állt meg? Nem kellett volna tovább haladnia? Aztán ilyen sebbel békésen beáll fotózkodni? Ráadásul, ha állítólag 9 nap múlva vették ki a vadból a nyilat, addigra csont-bőr soványan kellett volna lennie, merthogy így nemigen tudott táplálkozni, az szinte biztos. E helyett jó húsból, szép egészséges szőrrel látjuk a képen.

**Dr. Véssey Tamás**

Ez egy Zwickey kétpengés hegy, ami egy kicsavarható inzertel van rögzítve. Ahhoz, hogy ki lehessen venni, nem kell „operálni”, ugyanis lecsavarják a nyílhegyet a vessző végéről, majd akadálytalanul visszahúzzák a vesszőtestet, és visszatekerik a hegyet.

A hölgy Facebook oldalán van egy csomó további fotó is. Nekem élethűnek tűnik. Azt nem tudjuk, hogy az eset után mennyivel találtak rá. Ha pl. a sebést követő napon, akkor az alatt nem látszik még az alultápláltság. Miután a nyílhegy átment a vad fején, az általa ütött sebben a vesszőtest akadálytalanul tud ide-oda csúszkálni, tehát nem biztos, hogy ott állt meg a vessző, mint ahol a képen látszik. Egyébként ezt a vesszőt vadászreflex, vagy tradicionális íjból lötték ki. Kiváló példája annak, amiért sokan nem vadászunk ilyenekkel. Ez ugyan a „szakma felső polca”, de annyit kell a pontos lövéshez gyakorolni, majd utána szinten maradni, amennyire sajnos egyre kevesebb ideje van az embernek.

Ettől függetlenül persze bárkivel előfordulhat, hogy sebez. Arra is jó példa ez, hogy egy ilyen ijjal történt lövést a vad minden következmény nélkül túlél, ha viszont ugyanezt puskával csinálják, biztos, hogy kínok között pusztul el.

**Glück Balázs**

## A szálkai kutyalövésről – objektíven

Mindenekelőtt időszerű lenne eltöprengeni azon, hogy a hazai jogszabályok miért olyan terjedelmesek, és miért szabályoznak agyon mindent. Normális esetben a törvények alapvetéseket fektetnek le, és ehhez hozzájönnek olyan másodlagos szabályok, mint a vadász-erkölcs, a civilizált emberhez méltó viselkedés stb. A mi kis hazánkban sajnos a vadászok egy része is úgy gondolkodik, hogy ha törvény adta lehetősége van valamire, akkor ott már nincs is más szempont. Csinálni lehet!

A kutya méretét elnézve biztosan kijelenthető, hogy ez a szerencsétlen pára (aki a gazdája hülyesége miatt kellett, hogy elpusztuljon) zéró eséllyel tud egy dámot veszélyeztetni. Ha nem így lenne, akkor érteném, sőt ebben az esetben kötelesség – nem csak lehetőség – a kutya lelövése. Nehéz azt megérteni, hogy egy ilyen vadász – aki talán maga is kutyás ember – miért nem kezeli a kutya lelövését egy végső megoldásnak. Ahelyett hogy az illető hátát – aki a kutyát lelőtte – lapogatnánk, fel kellene kérni, hogy ugyan indokolja már meg, mire volt ez jó. Lelőtt egy kutyát, miközben a dám nem volt veszélyben, azonban megint rólunk beszél mindenki. Persze... hogy a kutya gazdájának mi jár, azt most hagyjuk is...

**Glück Balázs**

A dám nem csak azért volt vagy lehetett veszélyben, mert a tacskó át tudta volna harapni a torkát, hanem azért, mert nekihajthatta volna egy kerítésnek, vagy kikergethette volna akár egy forgalmas útra is. Az agyonszabályozottságról szólva: teljesen igazad van. Semmi szükség például arra, hogy a Vadászati Törvény végrehajtási rendelete ilyesmit tartalmazzon: „Hajtásnál a hajtók közé megfelelő gyakorlattal és terepismerettel rendelkező hivatalos vagy sportvadászokat kell beosztani.” vagy hogy „Ha a vadászat során a vad támadása miatt valakit veszély fenyeget, a szomszéd vadász köteles haladéktalanul segítségére sietni.”

Ezeket talán Magyar Közlöny nélkül is tudjuk.

**Pólik Sándor**

Ilyesméről a cikk egy szót sem ír. Egyébként, ha az út közelében lettek volna, a vadászat is kérdéses lenne. Arról nem beszélve, hogy egy riasztólövésben ugyan mi akadályozta meg az illetőt? Mennyire más lenne a kommunikációja az egésznek, ha legalább ennyit megtesz az illető? Épp az a lényeg, hogy a jogszabály nem

tud helyzeteket figyelembe venni. Az az egyén feladata. Itt pedig egy ekkora kutyára egyből löni, az egy rossz döntés volt. **Glück Balázs**

Nem azt mondtam, hogy biztosan kikergette volna egy útra, hanem azt, hogy fennállHATOTT a veszélye. A kutya lelövése vagy jogos volt vagy nem, de az biztos, hogy a lövést leadónak kötelessége lett volna jelenteni az eseményt a vadászatvezetőnek.

**Pólik Sándor**

Azt hiszem megint a szokásos meddő vita kezd kialakulni a hozzászólásokban. Én csak emlékeztetném a „mundér becsületét” kitarthatóan védőket, a „minden áron lövöldözök, ha belegeberek is” vadásztársakra. Ha tagadjuk, akkor is sok ilyen van közöttünk. Ennek legcsúnyább bizonyítéka a vadászbaleset. A csúcs az volt, amikor korábban a keresésben eltévedt vérebet, aki örömeiben még oda is szaladt a vadászhoz, lőtte agyon a „vadásztárs”. Úgy gondolom, bármennyire is nem tartják be a kutyasétáltatók a rájuk vonatkozókat, a vadászönkontroll is legalább olyan fontos dolog ezeknek az ügyeknek a megelőzésére. Nem vagyok nyelvész, de a kutyára vonatkozó jelző használatunk bizonyítja elfogultságukat. Beismerjük vadásztársak, vagy nem ismerjük, de ettől még mindenki tudja, hogy bizonyos kutyák, vagy a fajtájuk vagy a méretük miatt nem is alkalmasak „ragadozásra”. Azt várom, mikor lesz terítéken egy csivava is. Megint visszatérek az elejére, nézzünk magunkba is vadásztársak.

**Dabronaki Sándor**

Szegény tacsí, nem tudom miért volt veszélyesebb arra a dámra, mint a külső és belső, különböző módszereket alkalmazó orvvadászok garmada! A kutyák problémáját az egekbe növeljük, a külső és belső orvvadászat ügy, meg igen langyos elbírálás alá esik, ehhez képest, ez igaz, még a méregzöld állatvédőknél is, pedig a hurok, igen hosszantartó szörnyű szenvedést okoz, mint a 22-es kispuskával, hátul talált lövés is.... A tacsit egyszerűbb lelőni, meg nem is lő vissza! A továbbiakat, meg nem is szeretném kommentálni!

**Sebestyén Lajos**

Mindig megfogadom, hogy nem kommentálok kutyalövés cikkeket. Ma a 7 éves lányunkat iskolából jövet megtámadta két tacskó korcs. Rutinos „kutyanyúzó”, de a nyílt utcán felkergették egy kerítés peremére, miután sikeresen combon harapták. A város legszűkebb utcájában lakunk az utca végén és a kutyák egy kukoricából jöttek elő. Egy arra járó kergette el őket. Ezek után elég nehéz lesz meggyőzni a lányo-

mat, hogy egyedül menjen a 600 méterre lévő iskolába. Ha a kutyák csak kicsit nagyobbak, simán földre visznek egy kisgyermeket. A következményeket nem kell ecsetelni. Kérdezem a drága kutyavédelmezőktől: ugyan miért kell védeni mérettől függetlenül az elkóborolt vagy kóbor kutyákat. Sajnálom, hogy ezt kell mondanom, de egy percig sem bánom, ha a határba elém kerülő kutyákat lelövöldözöm vagy lecsapdázom. Nekem is vannak és szeretjük őket, de mindennek van helye. A kutyáknak például a kennelemben vagy a kerítés mögött. Lehet moralizálni rajta, de menhelyekkel nem lehet a kóbor kutya kérdést megoldani.

**Farkas Tibor**

Kedves Farkas Úr! Nem tudom, mit értsek a hozzászólásában azon, hogy 7 éves gyermeke, „rutinos kutyanyúzó”. Az ön által leírt esetet minden fenntartás nélkül sajnálom, mert nem tesz jót a gyerek valódi, állat- és kutyaszereztetének kialakításában! Persze, ha először ő cibálta meg valamelyik fülét-farkát, máris kevésbé kell az eseten csodálkozni, s bennem a „rutinos kutyanyúzás” e kép lehetőségét is felvillantja! Arról már nem is beszélve, hogy az ember az oka a rengeteg kóbor kutya jelenlétének is, hiszen inkább kidobják, minthogy fizessenek a kötelező oltásért, chip beültetésért, az ivartalanításról ne is beszéljünk! A véleményeken is látszik a két véglet, amely a gondolkodásunkat jellemzi e témában! Magam, azért az unokáimat soha nem „kutyanyúzásra”, hanem a szeretet értelmére és lényegére igyekszem okítani! Mindenkienek ajánlom figyelmébe prof. dr. Csányi Vilmos és munkacsoportja, immáron világszerte elismert vonatkozó kutatásait, s e témához kapcsolódó könyveit!

**Sebestyén Lajos**

Természetesen nem nyúzzuk a kutyákat. Szerintem elég világos, hogy nem a gyerek molesztálta a kutyákat. Vannak kutyáink és amióta járni tud, otthonosan mozog közöttük. Remélem, nem azt kívánja leszűnni belőle, hogy a kutyák önvédelemből harapták meg a lányomat. Egyébként tegnapelőtt egy nénit szedtek le a bringáról. Körülbelül harminc éve tartok vadászkutyákat és attól, hogy sajnálkozunk és mossuk kezeinket, nem oldódik meg a kutyaprobléma. Egy biztos, hogy amit lelőnek kóborlás közben, már nem okoz problémát. A menhelyen embertelen körülmények között többnyire ugyanaz a vége. Ez kegyetlenül hangzik, de sajnos nincs humánus megoldás. Arról meg nem hallottam, hogy valakit megbüntettek, azért mert kidobta kutyáját.

**Farkas Tibor**



# Hóba bújva

*Védtelenül a kopasz határban*

**KATASZTROFÁLISAN MEGFOGYATKOZOTT FOGOLYÁLLOMÁNYUNK TALÁN UTOLSÓ HÍRMONDÓINAK TÚLÉLÉSE A TÉL SZIGORÚSÁGÁN ÉS – OTT, AHOL MÉG ELŐFORDULNAK – A VADGAZDA GONDOSKODÁSÁN MÚLIK.**

Az utóbbi évtizedekben tapasztalható élőhely-pusztítás elsősorban a fogoly életben maradási esélyét csökkentette, nincs rovar (vegyszerhasználat), nincs fészkelő- és búvóhely (mindent felszántani a támogatás miatt) és nincs védekezési lehetőség a szárnyas ragadozók ellen (teljes védettség állomány nagyságtól függetlenül). Az évtizedek óta folyó, számtalan millióba kerülő fogolyprogramok eddig semmilyen pozitív változást nem hoztak. Csoda, hogy néhol még van néhány család. Vigyázzunk rájuk búvóhelyek, fedett etetők kialakításával, folyamatos etetéssel, hogy túléljék az ideit is.

**S.E.**



FOTÓK: JAROSLAV PAP

Egerészölyv



Hamvas rétihéja



FOTÓ: TÓTH ISTVÁN ZSOLT





DR. FARAGÓ ISTVÁN  
jogász

iroda@drfarago.eu

# A törvény erejénél fogva

**M**inap egy fációzás után, kezemben a vadászrészként kapott kakással vendéglátómtól megkérdeztem, hogy tudja-e ennek a madárnak az elmúlt 24 órán belül öt gazdája volt. Kissé csodálkozva nézett rám, ezért elmagyaráztam neki, hogy az első tulajdonos a madarat tenyésztő vállalkozó volt, mikor vendéghívóm átvette és kifizette a madarakat, ő lett az új gazdájuk egészen addig, míg reggel a vadászterületen ki nem engedték a fációkokat a ládából. Amikor kiszabadultak, máris a Magyar Államé lettek, mikor pedig ma elejtette őket valaki, elmúlásuk pillanatában a vadászatra jogosult tulajdonába kerültek, majd mikor vadászrészként a kezemben tartott madarat megkaptam, én lettem az ötödik gazdája.

Sokan azt hiszik, hogy jelenlegi vadászati törvényünk-ről 16 évvel hatályba lépése után nehéz újat mondani; mégis úgy hiszem, hogy van olyan rendelkezése, amelynek szigorú értelmezése komoly meglepetéssel szolgálhat a vadaskertet üzemeltető vállalkozások számára.

Kíváncsi volnék, mit szólna bármely vadaskert üzemeltetője, ha azt mondanák neki, hogy a számlával vásárolt tenyészállatok és azok szaporulata, amelyet a kertben takarmányoz, nem az ő tulajdonát képez.

Talán sokan emlékeznek még arra, hogy az 1990-es években gombamód szaporodtak a vadaskertek, mivel hirtelen komoly igény és fizetőképes kereslet támadt kerti vadászatokra. Értelemszerűen a vadaskerteket a vadászatra jogosultak létesítették, ténylegesen ezt a gyakorlatot vették figyelembe a vadászati törvény 1996. évi összeállításakor is, hiszen gyakorlatilag nem volt arra példa, hogy az újonnan létesített vadaskerteket ne a vadászatra jogosult üzemeltette volna. A jogalkotó a fennálló helyzetnek megfelelően úgy rendelkezett, hogy a szabad területen élő vad tulajdonjoga az államé, míg a vadaskertben lévő – mivel ő vásárolta és szaporította – a vadászatra jogosulté.

Az idő azonban haladt, a kereslet csökkent a kerti vadászatok iránt, sok vadászatra jogosult nem tudta, vagy nem kívánta továbbra is maga üzemeltetni az általa létrehozott kertet, ezért mind az állami, mind a magán-szférába tartozó vadászatra jogosultak sorra adták át ilyen-olyan szerződésekkel harmadik személyek részére a kertek üzemeltetését.

Ezek a vadaskertek ma is működnek, csupán a jogalkotó felejtette el az élet változását követni, ezáltal továbbra is úgy szól a regula, hogy a vadaskertben lévő vad a vadászatra jogosulté.

Tisztelt vadaskertet üzemeltető nem vadászatra jogosultak! Ha eddig úgy gondolták, hogy az Önök által kezelt, bérelt vagy más jogcímen hasznosított kertben lévő vad az Önöké, sajnos tévednek. Amikor megvásárolták a tenyészállatokat vagy akár az elejtésre szánt süldőket és felhúzták a szállítóláda ajtaját, már nem az önök vállalkozása tulajdonát képezte a kertben kiengedett vad, ugyanis ipso iure (a törvény erejénél fogva) a vadászatra jogosult tulajdonába került.

Megkérdézhetnék, hogy mit tegyenek ezek után a könyvelésükkel. Erre elég egyszerűen is lehetne válaszolni, de valóban elég nehéz lenne egy adóhatósági ellenőrzés során megmagyarázni, hogy a számlával vásárolt vadat, amit a vállalkozás beállított a könyvelésébe, sőt a számviteli szabályok szerint hozamolt is, egyszer csak a törvény erejénél fogva elveszítette.

Azt is megkérdézhetnék, hogy a vadászatra jogosult az Önök vadját milyen jogcímen szerzi meg. Bár nem szeretném, ha száraz jogi szakkiké válna ez az írás, annyit tudniuk kell, hogy a jog ismer járulékos szerződésmódokat (például: adásvétel, ajándékozás, stb.) és eredeti szerződésmódokat (találás, elbirtoklás, stb.). A kettő között a fő különbség az, hogy az egyik esetben az új tulajdonos tulajdonjoga a korábbi tulajdonos ugyanezen jogából és a felek közös akaratából ered. Jelen esetben azonban kíváncsi lennék, milyen jogcímet, illetve milyen eredeti szerződésmódot tudna valaki megjelölni a vadászatra jogosult ingyenes tulajdonszerzésére.

Nem titok, hogy a közelmúltban több peres eljárás is indult a tárgyban és ezek során a vadászatra jogosultak azzal érveltek, hogy a vadaskertben tartott vad minden esetben a vadászatra jogosulté, annak tulajdonjogát átruházni jogszerűen és érvényesen nem lehet, ugyanis szerintük, ha erre lehetőség volna, akkor ez a körülmény a vadászterületek tízéves üzemtervi időszakonkénti szabad kialakításának akadályát képezne.

Illő és elegáns az volna, ha ezt az írást azzal fejezném be, hogy a felvetett problémára mi is lehet az ésszerű megoldás. Sajnos azt én sem tudom, de a jelen jogi környezetben talán nincs is a minden érintett jogos érdekeit szem előtt tartó megoldás. Az ügyben a jogalkotónak kellene lépnie, vagy legalább a Kúriának kellene olyan egységes jogi álláspontot kialakítania, amely rendezné a helyzetet és nem azt a rossz gondolatot ültetné a vadaskertet üzemeltetők fejébe, hogy a még számukra hátralévő időben a kertjükben lelőjenek vagy lelővessenek minden vadat. ♡

”  
Tisztelt vadaskertet üzemeltető nem vadászatra jogosultak! Ha eddig úgy gondolták, hogy az Önök által kezelt, bérelt vagy más jogcímen hasznosított kertben lévő vad az Önöké, sajnos tévednek



# „Asszonyvadászat”

Hölgyek, barátság, hölgyek, társaság, hölgyek, közösség, hölgyek – erről szól az immár 32. alkalommal megrendezett, ünnepi apróvadazás a Füzesgyarmati Vt-nél. Bővebben: rózsák, harsogó nevetés a Csepelen, szép teríték, Ica néni pörköltje, jó békési pálinkák, meggyborok, és egy közösség, amelynek tagjait irigylem.

„Hát ez bizony elmarad” – gondoltam magamban, amikor olvastam a szalagcímet a hírek között: „Vadászbaleset Füzesgyarmaton”. A szerencsétlenség pont egy héttel az ünnepi fáncózás és nyulazás előtt történt. Mint kiderült, az országos médiumok ezúttal is a szenzációt hajhászták: igazán véletlen baleset történt, egy vendégvadász a lövés pillanatában megcsúszott a keréknyomban, ezért lőtte meg a társaság egyik tagját. De a vadászatot nem fújták le. „Ő, sokkal jobban van, hazaengedték, már viccelődik is” – mondta a vadászat előestéjén a Széchenyi utcai vadászklubban **Csák István** elnök.

Azért ne gondoljunk mást, a tagságot természetesen megrázta az eset, érződött ez a reggeli eligazításnál is a hangulaton. Feszülten figyelünk, külön szó esik az apróvadazás rákfenéiről: a lapos lövésről, a léniázásról, a megtörtlen puskáról. Ezután sorszámhúzás következik egy kalapból, piros és kék csapatra oszlunk, a két kompánia beveszi magát a harmincegynéhány éves (de majdhogynem pöccre induló) Csepelekbe, és nyolc óra

előtt nem sokkal már dőcögünk is ki a területre. Harmincöt puskás, tizennyolc hajtó – és köztük tizenhárom asszony, kisasszony.

## Mi is pontosan az asszonyvadászat?

A név csaloúra: nem az asszonyok vadásznak (nem is tehetnék, mivel a tagok között csak két hölgyvadász van). Mint hajtók és vadszedők vesznek részt a hajtásokon. Hiába firtatom, kinek a fejéből pattant ki az ötlet, erről már nem szól a társasági legendárium. Az mindenesetre biztos: 1981-ben egy vadászat utáni vacsora közben jutottak arra a tagok, hogy bizony megérdemlik a hölgyek a beavatást, és igenis legyenek részesei a vadászélet örömeinek és nehézségeinek az urak oldalán. Állják is a sarat derekasan: szedik, viszik a nyulat, fáciánt zokszó nélkül, vezetik a kutyát, és együtt örülnek minden terítékre hozott vadnak. Azért annyira nem eszik forrón a kását, az urak gavallérok: ha látják, hogy fárad a gyengébbik nem képviselője, készséggel átveszik a vadat.

”  
derekasan  
szedik, viszik  
a nyulat,  
fáciánt zokszó  
nélkül





Igazán izgalmas, hangulatos nap volt az a szombat. A hajtások szépen, szabályosan haladtak, nem volt zsákolás vagy egyéb szabálytalankodás. Élveztük az őszt, majd a napot, ahogy a fátolyfelhők is szertefoszlottak délelőtt. Koradélután már többen neki is vetkőztünk. Szerencsénk volt az idővel: másnap reggel ködbe borult az ország és Békés megye jó része.

Noha csak délután négy óra körül gyűltünk össze a terítéknél, fel sem tűnt, hogy nyolc óra és jó 15 kilométer van mögöttünk. Talán azért sem, mert a szervezők ügyesen egy reggelit is beiktattak az öt hajtás közé, amelyek közül már az első végeztével tudtuk: az avatás sem marad ki. Az egyik vadásztárs élete első mezei nyulát lőtte, míg a másik, ifjú Nimród fácánal sem büszkélkedhetett annak előtte,

**1994-ben vásárolta meg a társaság ezt a két katonai rádiós kocsit, melyeket a Csepel autógyárban készítettek 1971-ben... de a D344-esek „legyőzhetetlenek” a terepen**

így – **Szabó Lajos** hathatós közreműködésének hála – mindkét vadfajra felavathattunk. A terítéket végül 35 nyúl és 128 fácán ékesítette; sokhelyütt már a felével is ugyancsak elégedett lenne az ember mostanság. Van e mögött munka: évi 20-25 ezer fácánt nevelnek, 12-14 ezret előneveltként adnak el, 2,5-3 ezret bérvadászatokon értékesítenek, 1500 pedig szent és sérthetetlen: a tagoké. Sertevadból ugyanakkor újabban már 14-15 is esik, így lassacskán figyelni kell a disznóra, és a toportyán vonyítása is egyre gyakrabban hallik az éjszakában.

Míg szót váltunk Csák Istvánnal a visszaérkezés után a vadászház udvarán, ki-ki elszalad haza, átöltözik, és fél hat körül már tele is van az emeleti nagyterem. Dóra, az elnök lánya, aki napközben is helyállt a vadászaton, sűrög-forog, míg **Gali István** egykori elnök – miként egész nap – a fiatalokat megszigyentve kattogtatja digitális fényképezőgépét (néhány nap múlva már látom is a nap krónikáját képekben az egyik közösségi portálon). Mindeközben a két **Jóska – Oláh és Földi** – a meggyborát kínálgatja. A közvélemény arra jutott, hogy összehasonlíthatatlan a két nedű. Akárhogy is, mindkettő jó, fogyott rendesen.

Több mint félszázán idézzük fel – olykor lelkesen egymás szavába vágva – a nap élményeit, mígnem az elnök át nem veszi a szót pár mondat erejéig. A nap és estebéd apropója, a hölgyeket a türelmükért, meg-



**Ahol igazán elkel a segítség. A hajtások után „madzagolni” kell a fácánokat és nyulakat, hogy felakaszthatók legyenek a vadszállító járművekre**



A nap során 35 mezei nyúl és 128 fácán esett. A terítéknél az új nyúl- és fácánvadászok avatására is sor került. (középen hátul)



Csák István elnök a feleségének és leányának, Dóranak adott át egy-egy szál rózsát... mert az asszonyvadászat lényege, hogy a vadászok elismerjék a „gyengébbik nem” egész évi türelmét és támogatását

értésükért illető köszönet egy-egy szál piros rózsában ölt testet – és a bájosan szemérmetlenül elcsattant csókokban. Ezzel véget is ért a „protokoll”, és eluralkodott a kötetlen, ünnepi hangulat. Az idősebbek nosztalgiáznak, a fiatalabbak megváltják a magyar vadgazdálkodást. Csak addig van viszonylagos csönd, míg elfogy Ica néni, a vadászház mindenének messze földön híres, betyáros dämpörköltje (köszönet a vadért **dr. Rácz Tamásnak**). A „keménymag” csak későn, tizenegy körül issza meg a János áldást.

...hát ez az asszonyvadászat. Ismétlem magam: a szó legjobb értelmében irigylem a fűzesgyarmatiakat. Mert igazából erről kellene szólnia a vadászatnak, mint olyanak: barátságáról, jó társaságról, hagyományokról, jól működő közösségről – és persze a hölgyekről is.

Földvári Attila



**pickup4x4.hu**  
MINŐSÉGI AUTÓFELSZERÉLESEK 4X4-RE  
Outlander Kft 1037 BP. Kunigunda u 60/B

Tel: +361 4301155 info@pickup4x4.hu  
Mob: +3620 9432432

**AKCIÓS ÁRAINKAT KERESSE AZ INTERNETEN!**  
www.pickup4x4.hu

**STAR JET FELÉPÍTMÉNY**

**STEEL-TOP ACÉL FELÉPÍTMÉNY**

**SPORT LID II PLATÓFEDÉL**

**BODY LIFT KIT**

**Minden típusú gépkocsira!**

**VADLESEK  
CSÖRLÖK  
OFF-ROAD FELNIK  
ÉS ABRONCSOK  
NAGY FÉNYEREJŰ  
LED FÉNYSZÓRÓK  
HASPÁNCÉLOK  
NEMESACÉL  
CSÖVEK**

**Vadász autókat építünk  
egyedi igények szerint**



# Más szelek pfújnak

”  
Kétségtelen tény, hogy vannak, akik az etetésben verhetetlenek

**M**a már. Mert régen még a szél is más volt. Volt, akinek jó hátszele volt, de akadt, akinek folyvást szembe fújt, és cefetül csípte. Akinek van szeme látásra, az jártában-keltében rögvest észreveszi, hogy nagy hiba volt azt a szép lipótmezei nagy Sárga Házat bezárni, mert az istápoltak óhatatlanul bekerültek a köztudatba. Aki – a fene tudja hol – elveszítette, most bőkezűen osztogatja az egyre inkább hiánycikké váló józan paraszti észet. Az agy mosottak egyre növekvő száma bizonyítja, hogy az agyhalál után is van még élet. Ha nyitva a szemünk, szinte minden pillanatban kapunk olyan bölcs életvezetési tanácsokat, amelyekhez régebben legalább 5-6 felest és hozzá ugyanannyi kísértőt kellett volna a gallér mögé gördíteni.

Itt van mindjárt a zsebemben a nemzeti pipadohányos. Rá van írva, hogy a dohányzás megöli a spermiumokat. Vajon ép ésszel ki aggódik emiatt, közvetlenül a rágyújtás előtt? Vagy miért nem szóltak nekem erről, amikor ez még – anno – tényleg súlyos problémákat okozhatott volna? Ha kiszámolnám az opciókat, akkor a lehetséges emberveszteséggel már rég lepipáltam az eddigi összes világháborút.

Aztán ott van zsebünkben a tölténydoboz. Azokra miért nem írják rá, hogy teljesen hülyék kezébe kerülve súlyos balesetet, netán halált okozhat? (Az autókról már nem is beszélve.) Ha a teljes becsavarodást illetően valakinek még némi kételyei támadnának, olvassa el a metrón utazóknak szóló szíves figyelmeztetést. Va-

lami ön és közveszélyes észosztó halál komolyan gondolta, mert öles betűkkel az áll ott, hogy „a fertőzések elkerülése érdekében ne vegyen levegőt”. Hát ez tényleg szuper ötlet, mert csak az első 10 perc megy viszonylag nehezen. Utána már a fertőzésnek még az esélye sem alakulhat ki.

Ebben a vészterhes kampány közeli helyzetben a társas vadászaton már azon sem csodálkoznék, ha a balszárny ott helyben anyázná le a jobb szárnyat, és fordítva. Ha esik a fácán, bukik a nyúl, akkor sem úgy volt, még ha mindenki annak is látta volna. A cáfolat manapság már a történet előtt megszületik. Ez ma természetes. A terítékfotókat pedig már tanulmányi célból hamisítják. Így tanul mindenki más Baján, vagy kislétrán.

Magas helyről hallottam – figyelemelterelő nyugtatóként –, hogy a vadászok 90 százaléka nagyon rendez ember. Végül is lózungként ez nem is hangzik rosszul, csakhogymég így is akad legalább hatezer (10 százalék) aki – ennek alapján – nem az. Mit kéne tenni velük? Nekem speciel azért aggályos ez, mert ha mondjuk egy tízliteres demizson borba csak egy decit is belepöcsenténék, és netán megtudnák, akkor már csak a napok óta a sivatagban eltévelyedett túlélők számára volna élvezhető ez az életető nedű.

Jönnek és egyre csak jönnek a sárgaháziak, vagy azok, akiknek már véglegesen az ágy alá gurult a gyógyszerük. Az emberfia meg csak néz ki abból a nagy busa fejéből, amikor ezeket a legújabb kori egetverő okosságokat hallja, olvassa. Nem kell ugyanis itt már semmi-

féle program, nem kell lelkesedés, nem kell a munka, nem kell csinálni semmit, csak a tökünket vakarni.

Az apróvad – mint mondják – magát fogja megmenteni, mert ha sokat dumálunk róla, előbb-utóbb csak észreveszik majd, hogy közben az egekig fejlődött az élőhelyük és örömlükben maguk alá tojnak, vagy tizenkettőt. És ami manapság tényleg újszerűen hangzik: nem azért kell a hazai apróvadállomány, hogy netán valami hozzáadott érték teremtsék. Egy frászt. Azért kell, hogy a védett ragadozóknak legyen bőszes táplálékbazisa. Például biztos hátszéllel jön a gazdaságilag fejlettebb és lényegesen magasabb GDP-vel rendelkező skandináv országokból a sportosan ösztövé-

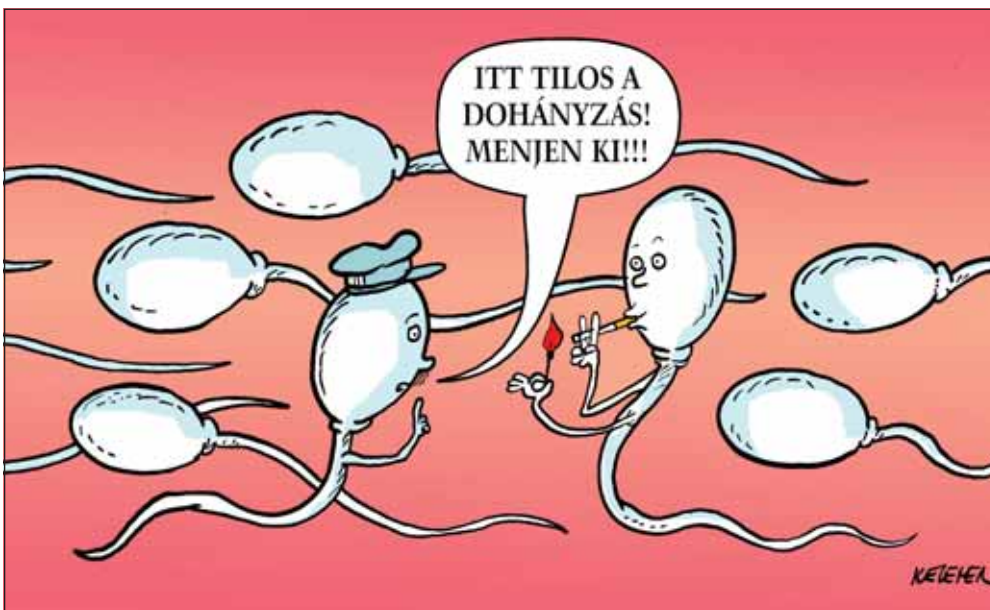

kockahasú gatyásölyv. Ma még ugyan nem, de a tejjel-mézrel folyó jövőbeni, EU kompatibilis élőhelyen dudára zabálhatja majd magát. Ebből akár még egy reklámszöveg is lehetne: nálunk bízást kihizza a gatyáját! Sőt, a téli wellness túrákra küldheti a haverjait is. Azaz: mindenki hozzon még egy ölyvet! Ha meg elromlana a tájékozdó GPS, és nekirepülne a magasfeszültségű vezetéknek, nálunk, magyar honban már térítésmentes egészségügyi szolgáltatásokat kaphat a madárkórházban. Ilyen még Svédországban sincs, sőt kaphat még egy támogatott műlábát is, csillogó műkörmökkel. Minket meg már madárnak sem néznek, amint azt tették régebben, mert az egészségügyi hozzájárulásomért legfeljebb biztosnak tűnő helyre kerülhetek egy végtelenített várólistán. Tele lesz a gatyám, mire kivárom.

El kellene továbbá hinnem, hogy a farkas – bár nincs felsőfokú szakirányú végzettsége – szakszerűbben selejтеzi a nagyvadállományt, mint egy szakmérnök bácsi. Úgy hallom, hogy Lupuszkék csak a beteg egyedeket falják fel, mert a makkegészségesek láttán heveny hányingert kapnak, és eloldalognak. Van róla műtermi videó is. Piroska pipihúsa pedig undorítóan tejszagú, a rözsehordó nagymamát meg egyenesen rühelli a Farkas elvtárs, mert csúnya güli szemei vannak, lapát a füle, és randa kampós az orra, ilyen banya pedig a kutyának sem kell.

A talpig bearanyozott sakál pedig 70 kiló szintiszta pocokkal írta be magát az állati rekordok könyvébe. A kóbor macskák sírógör-



ILLUSZTRÁCIÓK: KELECSÉNYI ISTVÁN

csöt kaptak. Aki nem hiszi, és beszél idegen nyelveket, az kérdezze meg a tengerentúli préri farkas hazugságvizsgáló jó édes anyukáját. A teljesen tiszta és prekonceptió nélküli ragadozó madár-monitoring eredményeit pedig – úgy tűnik – 75 évre titkosították, mint a Kennedy gyilkosság Warren bizottsági jelentését.

De már valójában nem is érdekel, mert sajnos ennyi időm erre nincs. Nincs is baj, mert unatkozó tudósok, némi tárgyiasult anyagi lökettel már rég bebizonyították, hogy ahol a farkasok végzik a fővad selejtezését, ott szignifikánsan nagyobb a születő borjak súlya. Állítólag már kétszer akkora is vannak, és a belőlük készült rántott bécsi szelet már nem fér a tányérra. Lavór kell hozzá. Minden borjút lemértek egytől, egyig, rögtön az ellés után. A tehének hosszú tömött sorban álltak a drága, jó bácsik előtt, akik eközben magnóról a granulált tápok hívó hangját imitálták. Csak így, azaz életszerűen kellett ennek történnie.

Kétségtelen tény, hogy vannak, akik az etetésben verhetetlenek. De, ha már itt tartunk, nehéz komoly pofát vágni ahhoz, hogy az ország egyik felén azt kutatták ki, hogy a szarvasok szeretik a kukoricát, a másik felén meg azt, hogy piszkosul utálják. Komolyan. A szarvasok pedig írásban mindezeket nem erősítették meg, de nem is cáfolták. Az özek meg egész télen szilvát zabálnak, a fene a guszpusukat. Amelyik meg nem talál, az mentálisan válik frusztrálttá, és befelé nő az agancsa. Hiába, nagy dolog a tudomány, mondaná erre tanult barátom. De nem teszi, mert éppen végzi a kis dolgát.

HoZso





# HUNTTROPHY.COM

A VADÁSZOK KÖZÖSSÉGI OLDALA

---

## CSATLAKOZZ A VILÁG VADÁSZAINAK KÖZÖSSÉGI OLDALÁHOZ!

ISMERD MEG A VILÁG VADÁSZHATÓ NAGYVADFAJAIT!

JELÖLD MEG, MELY FAJOK TRÓFEÁJÁT SZEREZTED MEG EDDIGI VADÁSZÉLETED SORÁN, ÉS MEGMUTATJUK NEKED, EZZEL AZ EREDMÉNNYEL MILYEN DÍJAKAT TUDHATSZ/TUDHATNÁL MAGADÉNAK A VILÁG NAGY VADÁSZATI KLUBJAINÁL: AZ SCI-NÁL (SAFARI CLUB INTERNATIONAL), ÉS A GRAND SLAM CLUB/OVIS-NÁL.

OLDALUNKON MEGISMERHETED EZEKNEK A VADÁSZATI KLUBOKNAK A TÖRTÉNETÉT, MŰKÖDÉSI ÉS DÍJAZÁSI RENDSZEREIKET.

ALAKÍTSD KI SZEMÉLYES PROFILOD. TÖLTSD FEL TERÍTÉKFOTÓIDAT, VADÁSZATON KÉSZÜLT VIDEÓIDAT, ÉS OSZD MEG ÉLMÉNYEID BARÁTAIDDAL, ISMERŐSEIDDEL, CSALÁDTAGJAIDDAL ONLINE, AZONNAL A VADÁSZAT UTÁN, LÉGY BÁRHOL IS A VILÁGBAN.

VEZESS ELEKTRONIKUS VADÁSZNAPLÓT, ÍRD MEG NAP MINT NAP VADÁSZÉLMÉNYEID BLOG FELÜLETÜNKÖN.

A FÓRUM FELÜLETÜNKÖN VITASD MEG A VADÁSZATTAL KAPCSOLATOS, TÉGED ÉRDEKLŐ TÉMÁKAT.

TANULJ, TANÍTS, KÖZVETÍTS ÉRTÉKET!

CSATLAKOZZ MÉG MA A VILÁG VADÁSZAINAK KÖZÖSSÉGI OLDALÁHOZ A  
[WWW.HUNTTROPHY.COM](http://WWW.HUNTTROPHY.COM) OLDALON.



VADÁSZÜDVÖZLETTEL,  
A HUNTTROPHY.COM CSAPATA

Portré egy ifjú vadászról, aki tevékenyen résztvesz a vadászati közéletben

# „Titkár úr”

Másfél év közös munka után még mindig nem tudtam pontosan, ki is Farkas Bertram. Hogy ez változott volna-e, ha kollégák maradunk, nem tudjuk meg: a gazdasági válság közbeszólt, a Magyar VADÁSZLAP és Bertram útjai 2012 nyarán elváltak.

Öltözködéséből, beszédéből sokáig úgy gondoltam, hogy vadászfamília sarja. A látszat csalt: csak unokabátyja, a vadászörökben jól ismert szűcs, Rippert Ottó hódol ennek a szenvedélynek. Ő csábította el 17 évesen egy szilveszteri hajtásra, és a hajtó – több mint tíz nyulat és fácánt cipelve a félméteres hóban – beleszeretett a vadászatba.

Miután Győrött elvégezte a Szent-Györgyi Albert Középiskolát, már pontosan tudta: a vadgazdálkodás érdeklő. A soproni egyetemről két ponttal lecsúszott, így került a gyöngyösi Károly Róbert Főiskolára. Bár félévkor át akart jelentkezni, végül nem tette: az új barátok, a közösség Hevesben tartotta. Időközben egyre jobban elmélyedt a szakmában a nyári gyakorlatoknak hála, 2006-ban pedig a vadászjegyet is kiváltotta.

Szenvedélyéről szólva elpanaszolja nagy bánatát: csak monitoring keretében szalonkázhat, pedig ez a kedvence a vadászatban. Meglepő a „második helyezett”: jelenleg rákapott a rókára. A nagyvadfajok közül a dám izgatja a legjobban. Első bikáját már talán azzal a puskával löheti meg, amelyet nemrég nézett ki: egy cseh Mauserrel. Ami a sörétest illeti, egy vele egyidős, IZS duplapuskával büszkélkedik. „Azt soha nem adom el” – szögezi le. Leginkább a Mátérában vadászik, ahol sok vadászbarátra tett szert az évek során.

A vadászújságírás a főiskola végén jött a képbe: szakdolgozatában a hazai vadász-sajtó kialakulásával foglalkozott. Ennek apropóján kereste fel szerkesztőségünket, amelynek tagjaival 2006-ban, egy szanyi nyúlbefogáson ismerkedett össze. A főiskola után, 2009 márciusában is beugrott látogatóba a szerkesztőségbe. Szó szót követett, kiderült, hogy még nem talált ínyére való állást. „Hát akkor maradj” – mondta a főszerkesztő.

Miként a lap minden gyakornoka, Bertram is elvégezte a MÚOSZ Bálint György



FOTÓ: WEBER-KOVÁCS ÁGNES

Farkas Bertram  
– továbbra is  
„munkatársunk”

Újságíró Akadémiát. Előnyben volt az évfolyamtársakhoz képest, hiszen a gyakorlatban láthatta, amit a többiek könyvből tanultak, elsajátíthatta a kiadás, a szerkesztés folyamatát. Szerkesztő, majd kiadói titkár lett. A gazdasági nehézségek azonban közbeszóltak: státusza 2012 nyarán megszűnt.

„Magam is meglepődtem, de nem tört rám a pánik, hogy mi lesz velem” – emlékszik vissza. És hogy mi lett? Előbb pihent, majd alkalmi munkákat vállalt, dolgozott például villanyszerelő mellett. Furcsa, de több ideje lett a vadászatra. A vadászati közélettel sem szakadt el: besegít a Vadászati Kulturális Egyesületnek, amit idén a Vadászati Kultúráért oklevéllel ismertek el. Talányosan mosolyog, amikor a terveiről faggatom. Mint mondja, ragaszkodik a vadászati kommunikációhoz és vannak is elképzelései.

De hogy tőlünk sem szakadt el teljesen, azt mi sem bizonyítja jobban, mint hogy tudását, tapasztalatát mindmáig sem rest kamatoztatni. A lapkészítésben leginkább a szerkesztés és a lektori munka volt a sajátja. Nos, az utóbbi időben – névvel és álnéven is – rendre felhívja figyelmünket a honlapon és a nyomtatott lapban előforduló kisebb-nagyobb hibáinkra, tévedéseinkre. Reméljük, okulásunkra a jövőben is megtartja ezt a jó szokását, még ha szemlesütve maga is elismeri: olykor csak kötözködöm...

Földvári Attila



## Csak azt ne kérdezd, megéri-e...

Megvallom, egy pillanatra még az is eszembe jutott, hogy talán éppen a föld mélyében rejtő urániumlencsék egyike felett ülünk (ami az álmoskönyv szerint aligha szerencsés dolog), ám miután vendéglátóm ismét tölt egy kupicányit aszúból párolt pálinkájából, már akár atombomba is lapulhatna alattunk... Szébb, derűsebb és nyugalmasabb helyet elképzelni is nehéz lenne annál, ahol vagyunk. Mintha egy kis kápolnában üldögnénk. A mennyezeti csillár tört fénye kétszobányi magasságból vetül le ránk, a falakon trófeák, a kandelóban száraz keményfa hasábok lángja lobog. Ráadásul 60-70 centiméter vastag, döngölt falak fognak bennünket körül, melyeket maga a házigazda épített, sokévi munkával...

Dinnyebéren vagyunk, a Dél-Zselic egyik legkisebb falujában, négy kilométerre Gyűrűfűtől, mely az 1960-as évek végén teljes elnéptelenedése által híresült el.

Dinnyebéren aligha fenyegeti ez a veszély. Sőt, éppen esetleges felvirágzása „veszélyezteti”. Egy ausztrál érdekltségű cég kutató mélyfúrói ugyanis kiváló minőségű uránt találtak a térségben. Jó helyen emlitem mindezt fel, mert a háziúr, dr. Aradi László fiatalemberként, operátori beosztásban, a pécsi uránbányában dolgozott, Geiger-Müller-féle műszerrel kutatva és regisztrálva a sugárzó ércelőfordulásokat. Megalapozottak tehát megnyugtató szavai. Az urán mélyen van, odalentről senkit se bánt, az esetleges beruházás és érckinyerési technológia pedig egyrészt már egészen más lesz, mint az egykori mélybányászat volt, másrészt nagyon is távoli.



**BÉKÉS SÁNDOR**  
rovatvezető  
bekes.sandor@chello.hu

A házat, ahol most beszélgetünk, s amelyért elegáns pécsi otthonát adta fel, láttam félkészen is. Már kivágták az ablakok és az ajtók nyílásait, de a döngölt vályogfalak már-már tropikus „izzadságszaga” még betöltötte a leendő szobák belső tereit. Az alapanyagot a telek végén magasodó löszfalból termelték ki, az építkezésnek és a telek egészségének olyan volt a hangulata, mintha évszázadokat mentünk volna vissza az időben. Ha nem lettem volna az előzmények tanúja, nem hinném el, hogy ez a ház, az a ház...

Az építkezés egymást követő, küzdelmes mozzanatainak emlékét fotósorozat őrzi. Betesszük a számítógépbe a CD-t. Napi nyolc-tíz órát állni a falon, súlyos döngölővel tömörítve az anyagot, embert próbáló feladat volt. A vályog húzó- és nyomószilárdságát polyvával, szalmá-

val, szálás rostokkal növelték, még borókaágak is kerültek a falba, a betonban elhelyezett fémszálak szerepéhez hasonló feladatot teljesítve. Amit az őseink tudtak, azt nekünk, most újra fel kell fedeznünk, mondja dr. Aradi László. A helyi anyagokból épülő vályogház viszonylag olcsó, környezetbarát, egészséges életfeltételeket biztosít. Üzemeltetési energia-igénye is szerény, és mindezeket túl nem csupán a tájba illeszkedik harmonikusan, hanem abba a kulturális örökségbe is belesimul...

Minden lakásban, a vadász-szobákban pedig különösképpen, vannak olyan tárgyak, melyek többek önmaguknál. Tárgyak, akármik, valamik – amelyek tulajdonosuk, őrzőjük lényé lényegét árulják el. A kandalló peremén itt egy régi földmérő műszer, egy teodolit áll, a bejárattal szemközti főfal közepén pedig – ereklyetartószerű kis falmélyedésben –, egy kitömött szalonka függ. A hivatás és a szenvedély tárgyasult szimbólumai.

Dr. Aradi László a Budapesti Műszaki Egyetemen szerzett mérnöki diplomát. Szakterülete a geodézia és térinformatika. Ifjú diplomásként már építészvezető volt a MÁV pályaeépítési és fenntartási szakszolgálatánál. Amióta vasút van Magyarországon, azóta mindig volt Aradi is a vasutasok között, mondja nevetve. Nagyapja, apja is vasutas volt. A régi vasutasok közös álma, vágya volt, hogy „tanult embert” neveljenek a fiúkból, említjük fel szinte egyszerűen, mert tényleg így volt, tudom, hisz az én nagyapám és édesapám is vasutas volt...

Dr. Aradi László pályája végül is tanárként, a pécsi egyetem műszaki karán teljesedett ki, ahol 1973-tól nyugdíjazásáig tanított, és ahol 17 éven keresztül a Közmű, Geodézia és Környezetvédelem Tanszék vezetője volt. A kandalló peremén álló teodolit akkor is, most is, mindig azt a meggyőződését demonstrálja, hogy a tanulás, a tudás csak és kizárólag a munka, a gyakorlat, az alkotás által nyeri el értelmét...

És a szalonka...? – kérdezném, de nincs rá szükség, mert már meséli is: anyai nagyapja Goricán volt fővadász, így hát kiskamaszként a mozdony füstje mellett a lőpor szaga is megcsapta. Az általános iskola másodikos tanulója volt, amikor odavetődött a hajtásra induló vadászok gyülekezőhelyére, és ezzel meg is pecsételődött a sorsa. Előkerül gondosan vezetett vadásznaplója. Első „vadja” egy szajkó volt, melyet 1958-ban (14 évesen) lőtt, a család barátja, Németh János kis huszonnyolcasával...

Németh Jánost én is ismertem, rám is hatott, felidézük hát vele kapcsolatos emlékeinket. Pirosposzsgás arc, rövidre vágott, sűrű, fehér haj, mokány kis bajusz, derűs mosoly, megtörhetetlen nyugalom... Tizenhárom évesen a bakócai uradalom erdészenek puskahordozója volt, tizenkilenc évesen pedig már maga is bakócai uradalmi erdész és vadász. Később erdőgazdasági, majd tanácsi vadászati felügyelő, a vadgazdálkodási tanfolyamok kedvelt előadója... Mindenkit örömmel segítette a vadásszázalás röögös útján, feltéve, hogy sohasem tette fel azt a kérdést, hogy kifizetődő dolog-e a vadászat...?

Nos, a szalonka, a szalonkavadászat éppen a „hasonelvűség” elutasításának szimbóluma. Amikor még Pécsen lakott, éveken át nap, mint nap 20-25 kilométert autóztak kedvenc szalonkaváró helyükig, meséli dr. Aradi László, majd megmászta egy izzasztó meredélyt, és mindezt azért a mindössze 20 percért, mely idő alatt, esetleg átsuhanhat a szürkülő égen egy-két madár...

A „szalonkavarázs” titka? A hangulat, a megtörhetetlen remény, no és persze, maga a titokzatos madár. És mindezeket túl, természetesen, a barátság, mondja beszélgetőtársam, aki a Baranyai Szalonka Egylet alapító elnöke. Az alapító okirat szerint az egyesület célja és feladata a szalonka kultuszának népszerűsítése, a vadászetika terjesztése, a közösségi élet szervezése, a vadászati hagyományok ápolása és a vadászati rendezvényeken való részvétel elősegítése. És mostanság a szalonkák vonulásának figyelése, a monitoring vizsgálatokban való részvétel. Az egyesület nyitott élményközösség, és bár újabban viszonylag ritkán szólnak a puszkák, az évi három-négy alkalommal szervezett baráti összejöveteleken mégis mindig van miről mesélni, mire emlékezni...

Élményeink egyéniségünk sajátos építőkövei. Dr. Aradi László 2014 tavaszán hetven éves lesz. Tényleges vadászéletét 1971-ben a sásdi Petőfi Vadásztársaság tagjaként kezdte, a falakat díszítő agancsok ezeket az éveket idézik. Ez idő szerint a bükkösi Bikkmány Vadásztársaság tagja, mely a Nyugat-Mecsek, a Dél-Zselic és az Ormánság északi peremének találkozási területén gazdálkodik. És a kétutcás, patakkel kettészelt Dinnyeberki szinte a vadászterület közepén terül el. Két fia és öt unokája is szereti ezt a tájat, a falut és a házat, mondja, s aztán kis szünet után hozzát teszi, hogy amikor kicsinyek voltak a fiai és mesét követeltek, ő mesekönyv helyett a vadásznaplójával a kezében ült oda melléjük... ❖

”

A „szalonkavarázs” titka?  
A hangulat,  
a megtörhetetlen remény,  
no és persze,  
maga  
a titokzatos madár

Így készült el  
a döngölt vályogfalú  
ház Dinnyeberkiben





**BÁLINT ELEMÉR**  
rovatvezető

balint-elemer@t-online.de

# A legendás „Púpos” visszatér

Az Amerikai Egyesült Államok beli Utahból származó zseniális fegyverkonstruktor, John M. Browning nevéhez számtalan, mai napig előszeretettel használt fegyverkonstrukciós megoldás vagy lőfegyver fűződik. Vadászati hétköznapjaink elképzelhetetlenek bock puská vagy félautomata sörétes nélkül. A világ első félautomata sörétes szabadalmát, a Browning Auto-5-öt 1900-ban, több éves kísérletezést követően jelentette be az alkotókedvű amerikai feltaláló.



John M. Browning a „Púpossal”

A fergeteses sikert mi sem jellemzi jobban, mint az, hogy a gyártás közel 90 éve alatt legalább négy millió (a licencgyártásokat is beszámítva), a tok végének jellegzetes csapott formája miatt csak „púposnak” becézett Auto-5 talált elégedett vadászra. Közel tízévi szünet után, a herstali Browning mérnökeinek fejében ismét felmerült egy Auto-5-höz hasonló rendszerű, félautomata sörétes puská gyártásának a gondolata. A prototípus 2007-re készült el, majd az alapos tesztek után 100 puská készült előszériában, amelyeket a sarkvidéktől az egyenlítőig alapos, mindenre kiterjedő nyüzőpróbaknak vették alá. Így már érthető az új Browning A 5-ös, 7 évre vagy 100 ezer lövésre vonatkozó gyári garanciája! Az új A 5 első pillantásra semmiben sem különbözik jó hírű elődjétől, az Auto-5-től, a szerkezeti különbség csak a fegyver alaposabb vizsgálata

során derül ki. Az Auto-5 szemben az A 5-tel úgynevezett hosszú csőhátrasiklásos elven működő öntöltő puská volt. Lövéskor a zártesttel együtt reteszelt cső hátrasiklott, a hátramozgás végpontján egy mechanizmus kioldotta a zártest reteszelését, a csövet ekkor az előagyban elhelyezett spirálrugó visszatolta eredeti helyzetébe és megtörtént az üres hüvely kidobása. A zártest pályája alatt, a tokban elhelyezett adogató lemez újabb töltényt

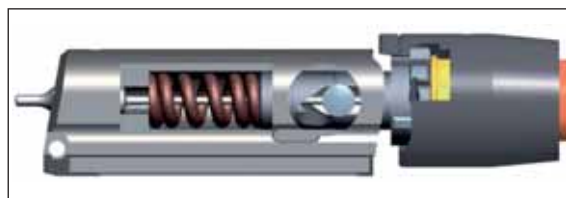

Az új konstrukciójú zártest, a Kinematic Drive szerkezete

emelt fel a csőtárból egy rugó által előretolt zártest elé, majd a töltényt a töltényürbe betolva, újra mereven lezárta a csőfart. Az A 5 csöve – ellentétben elődjével – már nem mozog és a rendszer lelke a Kinematic Drive™-nak elkeresztelt zártest, amelyet a lövés visszafelé ható mozgási energiája működtet. A zártest kényszerpályán vezérelt forgófeje négy reteszelő szemölcszel zár a csőfarban, ezáltal 40 százalékkal csökken a nyitási út hossza és közel 8-10 százalékkal az ismétlés időtartama. A Kinematic Drive™ rendszerű zártest megbízhatóságát az 500 ezer lövéses teszt bizonyította a legkülönbébb töltények felhasználásával! További kellemes újdonság a Speed Load Plus-nak nevezett, az Auto-5-höz képest módosított gyors töltési (és ürítési) rendszer. Itt a nyitott zárnál a töltényt a cső alatti tárba töltve és a zártestet a tok jobb



A cserélhető szűkítéssel a magasan repülő libákat is könnyen el lehet érni

oldalán elhelyezett gomb megnyomásával előre engedve, a zártest a tárból közvetlenül csőbe tolja a patronot. A sátorvas előtti tolókát előrenyomva, a csőtár üríthető.

Mint a Browningnál már szinte szabványnak számít, a csövek egy szakaszának belső átmérője a névleges kalibernél nagyobb, ez a „Back Bored” cső. Az A 5-nél a VectorPro-nak nevezett meghosszabbított átmeneti kúposág kombinálódik a „Back Bored” kialakítású cső előnyeivel. Így megnő a sörétszemek sebessége, csökken a súrlódásuk és deformációjuk, javul a szóráskép és csökken a puska visszarúgása. A Browning csövei hidegen hengerelt, feszültségmentesített edzett acélból készülnek. A jól megválasztott alapanyagoknak köszönhető a lágyvas sörét okozta igénybevétel is kiválóan állják és a gyártó szerint „egy életen át tartanak” – átlagos karbantartás mellett.

„Browning-háziszabványnak” számítanak a 2012-es IWÁ-n bemutatott „Invector DS”-nek elkeresztelt cserélhető szűkítő furatok is. A DS, a „double seal” megjelölés a kettős tömítésre utal, ennek gyakorlati jelentősége a szűkítő furat és cső közötti csavarment szennyeződésének csökkentése. A hibátlan tömítésről a szűkítő furat külső palástján lévő, közel 8 mm magas lágy rézgyűrű gondoskodik. Így a szennyeződés csökkenésén kívül csökken a csőfal és a cserélhető szűkítő furat palástja között elillanó lőporgázok mennyisége is. A vadász kényelmét szolgáló további kellemes újdonság az Inflex II.-nek nevezett, egy lágy és egy kemény polimerből készített tusatalp. A célszerű kialakításnak hála, ez a lövész vállára ható erőt tompítja és lefelé vezeti.

Szerkesztőségünk a Browning jóvoltából egy A 5 Composite típusú puskát kapott



**Az új modellnél lényegesen hosszabb a hüvelykivető nyílás, nem fordulhat elő az a régi modellre jellemző gyakori probléma, hogy a hosszú peremezésű műanyag hüvely felakad**

**A „szóró-choke”-nak a szerbiai fűrjvadászaton is jó hasznát vettük**

kipróbálásra. Az izléses műanyag koffer kinyitása után következett a fegyver összerakása további kellemes meglepetések kíséretében. A puska gyári tartozékai között megtalálhatóak voltak a cserélhető szűkítő furatokon kívül a tus meghosszabbítására szolgáló toldalékok, illetőleg a nyak és a csőtengely dőlésszögét szabályzó alátét lemezek. Így némi próbálgatás, csavarozgatás és barkácsolás után mindenki a saját testméreteire tudja az A 5-öt beállítani. A lőtéri próbák után – amelyek a puska kezességét és igen jó súlyeloszlását bizonyították – következett a megmérettetés a vadászmezőkön. Az őszi kacsázások és libázások során az A 5 méltóan neves elődjéhez, kiválóan szerepelt, de lehet, hogy a kacsák és libák ezt másképp látták.

A Browning A 5 Standard kivitelben hagyományos fatussal, míg Composite kivitelben törhetetlen műanyagtussal 1 599 euróért szokott gazdát cserélni, de kapható még 66, 71 és 76 cm-es csőhosszal, Camo Infinity (álcamintás tussal), Camo Max, Ultimate Ducks és Ultimate Partridge kivitelben. Ebből a bőséges választékból a félautomata sörétesek fundamentalista hódolója már kedvére válogathat, különösen akkor, ha figyelembe veszi a félautomaták okozta nagyobb lőszerfogyasztást. Bármelyik kivitel is választja valaki, rossz vásárt nem csinál! ☺



FOTÓ: SOMFALVI ERVIN



A két „Púpos”: balra az Auto 5, jobbra az A 5





FÖLDVÁRI ATTILA  
szerkesztő

attila.foldvari@vadaszlap.hu

# Hogyan lesz konyhakész...

...mert a vadászat az asztalnál végződik

FOTÓK: KÓKAI MÁRTON



Tollazáskor figyeljünk oda: ne húzzuk, hanem hirtelen tépjük a fácán tollait, nehogy elszakadjon a bőr



A madár nyúzását el lehet kezdeni a nyakrésznél is, lévén az ott lévő bőrrész nagyon könnyen felszakad...

A tél a fácánvadászatok ideje is, így a vadhús konyhai előkészítéséről szóló sorozatunkban most ezzel a vadfajjal foglalkozunk. Ismét Cseh János András volt segítségünkre, a madarat és a helyszínt pedig a történelmi Rákóczi Vadásztársaságnak köszönhetjük, ahol János is tag. A fácán előkészítésének nagy dilemmája: kopasszuk vagy nyúzzuk a madarat? Segítünk eldönteni!

A fő szempont: mit szeretnénk készíteni a fácánból? Talán a legnépszerűbb étel a leves. A közvélemény úgy tartja, hogy ezt bűn nyúzott madárból főzni, még ha a tollazás macerásabb is. Oka ennek, hogy a fenséges íz a bőrében (pontosabban az alatta lévő, vitaminokban is oly gazdag zsírrétegben) rejlik. Ha kopasztunk, a madarat száraztépéssel tisztítsuk meg tollruhájától. Célszerű, hogy legyen

nálunk egy zacskó, amelybe a toll (nyúzás esetén a bőr) kerül. Óvatosan dolgozzunk, és ne húzzuk, hanem hirtelen tépjük a tollat, egyszerre ne fogjunk össze túl sokat, mert a bőr nagyon könnyen szakad. Ha nem frissiben pucoljuk, ez még inkább igaz. Egy-két szakadás persze elkerülhetetlen, már csak a sörét ütötte sebek miatt is. Amikor a nagyjával – a mellével, hátával, combjával – megvagyunk, akkor mártsuk meg egy fazék forró vízben. Ezután a maradék toll könnyebben lejön, és meg tudjuk tisztítani a szárnyakat is. Amennyiben nem friss a madár, akkor jobban járunk, ha rögtön a forrázással kezdünk. Ha kész vagyunk a kopasztással, le kell szárítani a fácánt, majd leszöszölni, végül leperzselni a pihetollakat – ha van, gáztűzhelyen, de akár kis lángra állított pörzsölőt vagy forrasztólámpát is használhatunk. Ezután öblítsük le hideg vízzel, és szedjük ki a megmaradt (toll)tokokat – ezt a legegyszerűbb egy szemöldökcsipesszel végezni. Az egészben hagyott madár rendszerint levesben bizonyítja, hogy nem halt meg hiába, de megsüthetjük egészben vagy akár meg is tölthetjük. Ha a leves mellett döntünk, íme, egy jó tanács: mivel a madarat nem véreztetjük ki, előbb sós vízben forraljuk ki, míg

## Érlelhetjük, eltehetjük

A népi hagyomány szerint a lőtt fácánt érdemes érlelni: úgy szól a fáma, hogy száraz, hűvös helyen a farktollánál fogva kell felakasztani, majd amikor a tok néhány nap múlva elengedi a tollat, és a madár leesik, akkor lehet feldolgozni. Azt már kevesen teszik hozzá, hogy a felakasztás előtt ki kell belezni a madarat, máskülönben a hús átveszi a bélsár és az epe ízét. A konyhakész fácánt 1-2 napig letakarva egy tálban, vagy műanyag dobozban gond nélkül tárolhatjuk a hűtőben – felhasználás előtt ezzel is érik még egy kicsit. Amennyiben későbbre akarjuk eltenni, akkor a mélyhűtőben hivatalosan 6-9 hónapig áll el, de egy év múlva is nyugodtan fogyaszthatjuk, ha tisztességesen tettük el. Ügyeljünk rá, hogy ne vizet és levegőt fagyasszunk: a hús a lehető legszárazabb legyen, rendesen szikkasszuk le, és légmentesen csomagoljuk be! Ha nem egészben tesszük el, célszerű az egyes részeket a majdani felhasználás szerint csoportosítani.



Ha készen vagyunk a tollazás nagyjával mártjuk a madarat forró vízbe, a maradék toll ezután könnyen letisztítható a testről – a fotón Cseh János András szemlélteti a folyamatot

A tollazás végén le kell perzselni a pihetollakat

sötét színű hab nem lesz a tetején. Ezt le kell venni, különben a leves zavaros lesz.

Az egyszerűbb út a nyúzás. Ne ijedjünk meg, azért a madáron így is marad annyi zsír, hogy megadja a leves jellegzetes ízét, és a zsírt a kifordított bőrről késsel is le lehet kaparni. Ugyanakkor így előkészítve már célszerű más ételekben gondolkodnunk, például egy szalonnával tűzdelt bakonyi fácánmellben, pecsenyében, marinírozott combban. Maga a nyúzás igen egyszerű: a fácánt pusztá kézzel, szó szerint le-ruházzuk, kifordítjuk a bőrből. A bőrt a mellcsontnál érdemes elszakítani, és haladni hátrafelé, benyúlva a mellhez, a háthoz, kifordítva a combokat és a szárnyat.



„  
**Jellegzetes  
ízű  
a fácánból  
készült leves,  
de ne  
mondjunk le  
a fácán-  
sültekről,  
pecsenyékről  
sem**

... a bőrt a mellcsontnál a legcélszerűbb elszakítani

Nyúzás után kevesebb zsír marad a húson, ami megadja a fácánleves felejthetetlen ízét



Végül a bontás – ezzel sem lesz sok dolgunk. Megkeressük a begyet, e felett teszünk egy vágást, amelyen kihúzzuk a légcsövet és a nyelöcsövet. Meghúzzuk a begyet, az aljánál elvágjuk a csöveket, kivesszük. Eztán felvágjuk a hasat a mellcsontig, a hasüregből óvatosan egyben kivesszük a szerveket, körbevágjuk a kloakát, és a belsőségek kint is vannak. Alaposan mossuk meg a madarat, főleg a has- és mellüreget! Vágjuk le a fejet, majd ízületen a lábakat is. A belsőségek közül a szív, a máj és a zúza az értékes, ez utóbbit félbe kell vágni, a sárga hártánál fogva ki lehet húzni belőle a tartalmat. A tüdő néha nem jön ki a szervekkel, aki nem szereti, vegye ki. ♡



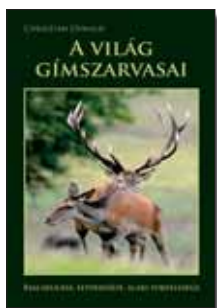

Christian Oswald: A világ gímszarvasai **4864,-**



Draskovich Iván: Szarvasgazdálkodás **3900,-**



Szőljön a vadászkiért **1980,-**



Vadászetikett **1500,-**



Dr. Zoltán János: Emlékek Éváról (kemény borítás) **3900,-**



Ferjentsik Koloman: Hatnyelvű vadászszótár **2450,-**

## DVD-k

VADÁSZLAP PDF-archívum 2006-2013... 1500,-/db  
VADÁSZLAP PDF-archívum csomagban... 9200,-

## Vadászat

A magyar erdő királya ..... 3000,-  
Blumann Ödön: 100 gímika ..... 2500,-  
Dámbarcogás – Gyulaj ..... 2500,-  
Dámbara bírálata ..... 2500,-  
Gímikák bírálata ..... 2500,-  
Szarvaslesen ..... 2500,-  
Vadászévad 2006-2012 ..... 2500/db  
Vadásznohajtások akciójelenetei 1-6... 2500/db  
100 lövés vaddisznóra 1-3 ..... 2500/db  
Dámszarvasok földjén ..... 3000,-  
Heltay I.: Amit a nagyvadról tudni illik ..... 5550,-  
Hidvégi Béla: A világ tetején ..... 2900,-  
Ignác M.: Namíbia – Első találkozás ..... 3800,-  
Oroszországi vadászatok ..... 3800,-  
Ózhívástól a vaddisznóhajtásig dupla ... 4500,-  
Sáfrány József: Az én Afrikám I-II ..... 2100/db  
Takács Viktor: Egy vérből valóik 1-2 ..... 2980/db  
Ózhívás ..... 4900,-  
Vadász ABC ..... 4900,-

## Ijászat

Szabadi Attila: Robin Hood sehöl ..... 3130,-  
Takács Viktor: A vadászijsz 1-2 ..... 4900/db

## Művészet

A természet művészei ..... 4500,-  
Balogh-Somody: Kelet-Afrika vándora voltam... 2500,-  
Bársony István a lép és a pagony dalnoka ... 2700,-  
Hidvégi Béla: A vadontól a múzeumig ..... 2900,-

## Solymászat

Balogh István: Vértelen vadászat ..... 4680,-

## KÖNYVEK

### Klasszikus irodalom

Apponyi Henrik, gróf: Úti- és vadásznaplóm ... 6200,-  
Avarffy Elek: Hej! Vadászok! ..... 3500,-  
Vadászképek ..... 2700,-  
Ózhívás ..... 2500,-  
Bársony István: Az elveszett Paradicsom ... 2450,-  
Fekete vér ..... 2000,-  
Nyomról nyomra ..... 2730,-  
Fekete István: Emberek között ..... 2600,-  
Erdei utakon ..... 2600,-  
Erdély ..... 2200,-  
Kísértés ..... 2200,-  
Útra kelünk ..... 2500,-  
Vadászok ..... 2500,-  
Zsellérek ..... 2500,-  
Harmat és vér ..... 2400,-  
Just Ödön: Vadásznapló töredékek ..... 3700,-  
Kittenberger Kálmán: Első elefántom ..... 2600,-  
Vadász- és gyűjtőtűn Afrikában ..... 6100,-  
K. Rhédey Zoltán: Verébtől a szarvasbikáig ... 2700,-  
Maderspach Viktor: Havasi vadászataim ... 2500,-  
Medve! ..... 2400,-  
Makay Béla: Hegyen-völgyön ..... 2900,-  
Molnár Gábor: Dráma az őserdőben ..... 2500,-  
Nadler Herbert: A Keleti- és Déli-Kárpátokban ... 2500,-  
Cserkészeten és leszen Nagy-Magyarországon ... 2600,-  
N. Nozdrovicz Lajos: Vadász emlékeim ..... 3200,-  
Reminczy Károly: Kassai vadászhistóriák ... 2700,-  
Tanos Pál: Erdőzűgás ..... 2900,-  
Thurn-Rumbach: Erdélyi szarvasok és medvék nyomában ... 2500,-  
Zichy Géza, gróf: A Leányvári boszorkány ... 4200,-  
Zichy Kázmér, gróf: A Guaso Nyiro mentén ... 4400,-

## Kortárs irodalom

A szarvasok háreme ..... 2200,-  
Andrássy János Mihály: A kandalló előtt ..... 3900,-  
Ambrózy Árpád: Nimród csillaga alatt ..... 2400,-  
Apatóczy István: Ettünk falombot ..... 850,-  
Bán István: Medve 2 ..... 4000,-  
Vízvarázs ..... 4000,-  
X-es ..... 4000,-  
Békés Sándor: A slapaj visszán ..... 2100,-  
Elröppent évek ..... 3680,-  
Emlékekbe kapaszkodva ..... 2900,-  
Isten előszobájában ..... 3528,-  
Bornemisza Péter: Vadászszívvél ..... 5400,-  
Varázslatos vadászatok ..... 3990,-  
Capstick: Az utolsó elefántvadász ..... 4800,-  
Halál a fekete kontinensen ..... 4300,-  
Halál a magas fűben ..... 5400,-  
Csiák Gyula, dr.: A pagony dalnoka ..... 2100,-  
Cséplő József: Hajnaltól késő estig ..... 1800,-  
Damaszkin Arzén: A maszaj fennsíkon ..... 3900,-  
Dinich László: Gazi bácsi a törzszakatnál ..... 1970,-  
Farágó-Fáczy: Régi dicsőségünk ..... 2500,-  
Fuchs Antal: Dicsérették a Bakony ..... 2300,-  
Trilógia ..... 9500,-  
Gyimesi: Vadászataim a Kárpátokban (bőrötésben) 8000,-  
Szerelmem Afrika ..... 7499,-  
Halmágyi T. I.: Vadászatok idegen tájakon ... 6400,-  
Hámory Gy.: Kurgánok között a Hortobágyon ... 1500,-  
Hankó László: A medvék országa ..... 3000,-  
Hidvégi Béla: Sziklák peremén ..... 4500,-  
Vadászálmok birodalmában ..... 3900,-  
Vadászként a csúcson ..... 7500,-  
Hidvégi-Jánoska: Magyarok Azsía vadászóvényein ... 3900,-  
Hubert Géza Wells: Az állatidomár is ember ... 3450,-  
Józsa F.: Umzingeli... Az álmodó vadász ..... 2900,-  
Kászoni Zoltán: Székelyföldi vadászatok ..... 4300,-  
Wass Albert szülőföldje vadászatai ..... 4000,-  
Kemény J.: Medvekalandok a Kárpátokban ... 2500,-  
Keszthelyi Jenő: Csontzilánkok ..... 3300,-  
Kovács D.: A vívók apostola és a vadászat szerelme ... 3500,-  
Vadászgyerekekről nemcsak vadászoknak ... 4500,-  
Kovács Zoltán: A vadon vándora ..... 6760,-  
Állati emlékek ..... 2600,-  
Kubasek: Jeles világutazók nyomdokain I-II... 3500,-  
Márok Tamás: A képezet vadászmezején ... 2700,-  
Márton Imre dr.: A vadon hívó szava ..... 3900,-  
Mess Béla: Egy öreg vadász elmékedése ..... 2699,-  
Két szenvedély rabságában ..... 2499,-  
Naplemente ..... 1600,-  
Palkovics Gy.: A zisten fölvitte a dolgomat... 2495,-  
Arcok, életek, történetek ..... 2495,-  
Kakpuszta ..... 2495,-  
Milliárdosok között ..... 1995,-  
Pető János: Hogyan tehet a vadász... 1000,-  
Megismerni a vadászt ..... 800,-  
Mit is gondol a vadász? ..... 800,-  
Mitől hízik a vadász? ..... 800,-  
Rakk: Göröngyös égi és földi utakon... 2500,-  
Tűzőzön és hóvihar ..... 3500,-  
Rácz Gábor: Majdnem megmáztam... 3200,-  
Schmidt Egon: A vadászat mellékszereplői ... 2200,-  
Schwartz Béla: Mister KUDU ..... 2200,-  
Jávorszarvas avatom ..... 2000,-  
Siketfajd ketyegés és zergefüty ..... 2200,-  
Simkó Gyula: Szerelmem Afrika ..... 4990,-  
Sütő András: Hargitai vadászalandok ..... 2500,-  
Szabó József: Harangszó ..... 2200,-  
Tizenkét hónap erdőn-mezőn ..... 2500,-  
Tzy Ferenc: Vadászeletem Kanadában ..... 2200,-  
Sörök András Máttyás: Pókhálók ..... 4000,-  
Ugray Tamás: Gavallérral a csúcson ..... 3500,-

Ugray: Vadászatok itthon, otthon és a csúcson... 3950,-  
Vadászpuskával a csúcson ..... 4200,-  
Végh Endre, dr.: Megvadult szótár ..... 4990,-  
Murphy és a beteg vadász ..... 1970,-  
Vadászni emberi dolog ..... 2900,-  
Videcz Ferenc: Vendégek könyve ..... 3200,-  
Zsugorított görbétükör ..... 1700,-  
Zsigárcsik Gyula: Diana másként akarta ..... 3200,-

## Szakkönyv

A halgazdálkodás gyakorlata ..... 3600,-  
Ambrózy: Amit a vadászijsz vizsgán tudni kell ... 2200,-  
Andrésiné - Andrési: Az erdészemester könyve ... 2490,-  
Bakonyi Gábor: Állattan ..... 6500,-  
Bartha Dénes: Magyarország fa- és cserjefajai ... 3500,-  
Természetvédelmi növénytan ..... 5900,-  
Bauer, Karl: Szőlősgazdák könyve ..... 4200,-  
Bertóti István: Ózhívás ..... 1800,-  
Békési - Csarnai: Házi pálinkafőzés ..... 2900,-  
Bényei - Lőrincz - Sz. Nagy: Szőlőtermesztés ... 4400,-  
Bicsérdy - Sugár: Vadbetegségek ..... 3200,-  
Binder Egon: Füstölés ..... 2900,-  
Bodor János: Kerti károsítók ..... 2500,-  
Bognár - Mercz: Szőlőművelés, borkészítés ... 2300,-  
Czibulyás - Tóth: A japán fűj és tenyésztése ... 1650,-  
Csányi Sándor: Vadbiológiai olvasókönyv ... 4200,-  
Farágó S.: A vadállomány szabályozása ..... 3900,-  
Vadászati állattan ..... 4400,-  
Fehér György: Állatpreparátumok készítése ... 4900,-  
Gahm, Bernhard: Házi vágás, bontás, töltelék-  
áru készítés ..... 3500,-  
Hurka, kolbász, szalámi ..... 3500,-  
Hasznos tanácsok világtató vadászoknak ... 3490,-  
Hartman: Mezőgazdaság a természet szolgálatában ... 1280,-  
Heltai M.: Emlős ragadozók Magyarországon ... 3500,-  
Heltay I.: Amit a fegyverismereti vizsgán tudni kell ... 3150,-  
Az állami vadászvizsga tesztkérdései ... 3150,-  
Vadásziskola ..... 8550,-  
Heltay - Kabai: Hivatásos vadászok kézikönyve I-II... 12 500,-  
Heltay - Rácz Fodor: Vadásztársaság, vadászetika ... 4600,-  
Hespeler - Krewer: Fialat vagy idős? ..... 3200,-  
Hoffmann és Molnár: Vadászmozgatór ..... 500,-  
Holdas-Szendrői: Nyúl ..... 3200,-  
Horváth Gy.: Zöldség és fűszerkülönlegességek termesztése ... 2980,-  
Horváth L.: Halbiológia és haltenyésztés ..... 5400,-  
Juhász Lajos: Természetvédelmi állattan ..... 4200,-  
Kohár László: A solymászatról kezdőknek ... 2900,-  
Koloman Ferjentsik: Hatnyelvű vadászszótár ... 3490,-  
Kozák L.: Természetvédelmi élőhelykezelés ... 5.200,-  
Kovács Zs.: Farkasok a Kárpát-medencében ... 1800,-  
Lajkó István: A halászemester kézikönyve ... 2490,-  
Lampeitl, Franz: Mészérek könyve ..... 3500,-  
Lanszki: A korszerű prémesállat-tenyésztés gyakorlata ... 2125,-  
Larousse: Vadászkönyv ..... 8990,-  
Mara Árpád - Sepsi Árpád: Farkasaink ..... 2500,-  
Molnár Kálmán dr.: Halbetegségek ..... 2690,-  
Nagy Gábor - Szabó Zoltán: Csigás íjak ..... 1600,-  
Vadászjászban ..... 1500,-  
Pintér-Pócsi: Hal ..... 2500,-  
Rakonczay Zoltán: Természetvédelem ..... 1440,-  
Samwald, Achim: Aszalás, szárítás ..... 2900,-  
Schmidt Gábor: Virágos díszcserjék ..... 2500,-  
Solymás E.: Évkönyvek 1999-2009 ..... 3000/db  
Soós Béla: Kezdd kertészek könyve ..... 1980,-  
Szabó Péter: Róák és terrierek ..... 3360,-  
Szőljön a vadászkiért ..... 1990,-  
Szőllősi Antal: Nyilgyenesen (ijászat) ..... 1800,-  
Tóth - Pernes: Szőlőfajták ..... 2900,-  
Vadászetikett ..... 1500,-  
Varga Zoltán: Vadkár ..... 4900,-  
Vén Zoltán: A görényezés rejtelmeiről ..... 2800,-



Siegfried Erker: Bakok **5000,-**

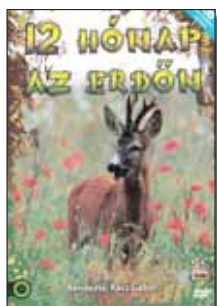

Rácz Gábor: Tizenkét hónap az erdőn, DVD **1980,-**

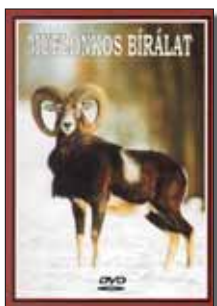

Blaumann Ödön: Muflonkos bírálat, DVD **2500,-**

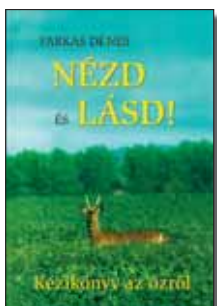

Farkas Dénes: Nézd és lásd! **3200,-**



Molnár Attila: Vadászok álma Namibia **3330,-**

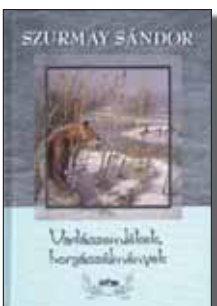

Szurmay Sándor: Vadászméleked, horgászélmények **2600,-**

**Fegyver**

Hartink, A.E.: Pisztolysok és revolverek ..... 4990,-  
 Sörétes és vegyescsövű vadászpuskák enciklopédiája . 4990,-  
 Kovács D.: Billenőcsövű golyós vadászfegyverek . 4800,-  
 Vadászfegyverekről nemcsak vadászoknak . 4500,-  
 Kovács László: Kiváló kaliberek ..... 3330,-  
 Kívánatos kaliberek ..... 2200,-  
 Sokat próbált vadászpuskák ..... 2990,-  
 Vadnyugati vadászpuskák ..... 3100,-  
 Szajkó István: Sörétlövés ..... 2200,-

**Gomba**

Alexandra: Gombalexikon ..... 1999,-  
 Carluccio, Antonio: Gombák könyve ..... 5500,-  
 Gerhardt, Ewald: Gombászok kézikönyve ..... 5999,-  
 Gyórfi Júlia: Csiperketermesztés ..... 2350,-  
 Kis gomba ABC receptekkel ..... 1498,-  
 Laux, Hana E.: Ehető vagy mérgező? ..... 2680,-  
 Milyen gomba ez? ..... 1480,-  
 Montag, Karin: Gombák ..... 2680,-  
 Rácz – Koroncz: Hogyan termesszünk csiperkét... 2200,-  
 Rimóczi I.: Gombaválogató 1-9. (5-ös nincs) . 2690/db  
 Magyarország leggyakoribb gombái . . . 2500,-  
 Szabó I.: A csiperkegomba természetése ..... 1078,-  
 A laskagomba ..... 1790,-  
 Szili István: Gombatermesztők könyve ..... 4900,-

**Madár**

Burger: Madarak képes enciklopédiája ..... 5990,-  
 Hume, Rob: Madárlesen ..... 5900,-  
 Juhász Lajos: Kertek, parkok madarai ..... 2500,-  
 Milyen madár ez? ..... 1480,-  
 Lederer, Roger: Csodálatos madarak ..... 2990,-  
 Madarak földön, vízen, levegőben ..... 3990,-  
 Mihály Lászlóné: Életünk vad madarakkal ..... 750,-  
 Sarah Khan: Madarak kis könyve ..... 1040,-  
 Schmidt Egon: Kócsagok birodalma ..... 2800,-  
 Magyarország legszebb madarai ..... 1200,-  
 Tollas albérlők ..... 1300,-  
 Védjük madarainkat ..... 1950,-  
 Schmidt - Bécsy: Négy évszak ösvényein ..... 2500,-  
 Mozaikok a természetből ..... 1750,-  
 Tavasztól tavaszig ..... 2500,-  
 Varázslatos madárvilágunk ..... 1990,-  
 Schmidt – Kalotás: A vadludak vízre szállnak ..... 2500,-  
 Hétköznapok a természetben ..... 3500,-  
 Tudományos Kiskönyvtár: Madarak ..... 2490,-  
 Varga Zoltán: Ők élnek Pannóniában ..... 4990,-

**Kutya**

A szolgálati kutyák tenyésztése ..... 2730,-  
 Bába Károly: A magyar vizsla ..... 1085,-  
 Bíró Andor: Kutyakiképzők kézikönyve ..... 2800,-

Félix Endre: Kezdő vizslás kézikönyve ..... 2000,-  
 Vadász és vizslája ..... 2000,-  
 Horváth Z.: A kutya és a macska betegségei . 3900,-  
 Király Klára: Jagdterrier ..... 1490,-  
 Maróti Béla: Vadásztársunk a magyar vizsla . 2900,-  
 Monostori Károly: Ebtenyésztés ..... 2980,-  
 Nickl, Andreas: Kutyáink tanítása és nevelése 1990,-  
 Pomázi Á.: Nemzeti kincsünk a magyar vizsla . 3990,-  
 Szinák Dr. - Dr. Zsolnay: Több, mint kutya ... 4500,-

**Egyéb termékek**

Vadriasztó ..... 980,-  
 Kalapszalag ..... 1180,-

**Webáruházunk teljes kínálat**  
**a [www.vadaszkonyv.hu](http://www.vadaszkonyv.hu) honlapon található!**

Valamennyi árucikk megrendelhető:

**Vadászlap Kft.**

1031 Budapest, Rozália u. 59/a.

Telefon: +36-70/702-5000,

Tel./fax: +36-1/242-0042

e-mail: [megrendeles@vadaszkonyv.hu](mailto:megrendeles@vadaszkonyv.hu)

**Megrendelését**

**postai utánvétellel szállítjuk.**

**A HUNTING PRESS**  
 NEMZETKÖZI FOTÓÜGYNÖKSÉG

**ajánlatai:**



HGYJA20130402006



HGYJA20130402016



HHAPE20130321002



HKLSA20130911007



**Kiemelt képeink**

**A TÖBBEZRES KÍNÁLATBÓL A FELVÉTELEK MEGTEKINTHETŐEK ÉS MEGVÁSÁROLHATÓAK A WWW.FOTOHUNTING.HU OLDALON**

**Akciós képeink**



HCZS20131014014



HBAGE20130815004



HCZS20131014027



HGYSZ20130321006

ÁPRILY LAJOS 1887-ben született Brassóban és 1967-ben hunyt el Budapesten. 42 éves koráig Erdélyben élt és tanított, itt jelentek meg a versei, mely alapján impresszionista-szimbolista költészetét kritikusai a Nyugat első nemzedékéhez kapcsolják. Az emlékezés, a magány és vágyainak világa az ihletője csodás verseinek. A természet, a vadon élő állatvilág, a vadászat ábrázolása gyakran előfordul életművében, bár az 1965-ben megjelent vers-válogatásának a „Fegyvertelen vadász” címet adta. Legjobb tudomásunk szerint, még senki nem dolgozta fel Áprily Lajos – eredeti nevén: Jékely Lajos – vadászathoz kötődő kapcsolatát.

## A hónap története

... ami még nem olvasható itt, de remélem, hogy a jövő hónapban már igen.

Azt találtuk ki, hogy mindenki számára lehetővé tesszük: írja meg a kedvenc – tanulságos vagy humoros – történetét, amit megjelentetünk a „Hihető és hihetetlen történetek” rovatunk részeként. Persze azért a publikálás nem lesz ilyen egyszerű, mert a kimondottan vadászathoz kapcsolódó történet nem lehet több 4500 karakternél... és át kell mennie a szerkesztőségi rostán. Ne tűnjön senki számára „önfényezésnek”, de egy ilyen szűrő ugyancsak megkritikáná az elmúlt esztendő vadászkönyveinek, „vadászíróinak” a számát.

A rövid, poénos, jól megírt történetek közlésével elsősorban az Olvasóinkat kívánjuk szórakoztatni, ugyanakkor reménykedünk abban is, hogy hónapról-hónapra újabb és újabb tehetségeket tudunk majd felfedezni, megismerni... nem utolsósorban támogatni.

Írástudók, ifjú vagy éltés, kezdő vagy tapasztalt szakemberek, lelkes vagy unatkozó, területes vagy terület nélküli, profi vagy amatőr vadászok, nem vadász kísérők és vadászfeleségek... Önökön a sor!

S hogy megfelelő motivációjuk is legyen, kedvcsinálóként kiemelt honoráriumot – 15 ezer forintot – fizetünk egy-egy jól sikerült történet közlési díjaként.

-CSS-

# Hófűvásban

Válogatás Áprily Lajos verseiből, Boros Andrea illusztrációival

## A ragyogó madár

Kerested erdőn, bérceken,  
fiatalságtól részegen.  
Álmodtad és tudtad, hogy él,  
különb madár a többinél:  
elorzott minden drága színt,  
smaragdot, türkizt és rubint,  
szikrázóbb, mint a gyurgyalag,  
begytollán bíboros szalag,  
a kékcsókánál kékje szebb,  
a jégmadárnál ékesebb.  
Véredben él, álmodban ég,  
egyetlenegy gyönyörűség.  
S míg mohón űzte két szemed,  
futott, futott az életed...

S mikor fejedre hó szitál  
s szemed téveszti már a színt  
s a fényt nem bírja már  
s a szép már nem dédelgeti:  
egy suhogó hang meglegyint,  
s tapogató kezedre száll  
s káprázó tollát kelletti  
a ragyogó madár!



## Madarak

„Pascua qui volucrum vivus  
Walthere, fuisti...”

Hó esett. A tar hegy orma  
habféhéren integet.  
Erdőkből a hó leűzött  
őszapókat, pintyeket.  
Almafánk és csipkebokrunk  
madarak tanyája lett...  
Walther von der Vogelweide  
lelke száll a kert felett.

Titkos erdőn, vadcsapáson,  
babonás ösvényeken  
ez a nyugtalan madár-raj  
hányszor volt kíséretem.  
Mennyi füttyös és bolondos,  
vígán cserregő barát...  
Megetetem Walther von der  
Vogelweide madarát.

## Ének a halkuló madárról

Ritkábban jössz, nemes madár,  
madara szépséges titoknak,  
szivárványos hangulatoknak,  
ritkábban szállsz az ablakomra.

Régebben gyakran látogattál,  
ablakomon többet maradtál.  
Sokszor jöttél tavasz-követnek,  
suhogó szárnyú üzenetnek,  
s én áldottam varázslatát  
fiatalos jövedelednek.  
Udvaromon, kényes madár,  
fekete gondok hessegetnek.

Most a ködből méla hangok  
hullanak, mint halk rímek.  
Bús pirók-jel. Csak varázsló  
és poéta érti meg.  
Pinty felel rá. Cinkeszó. – Most  
szállingózni kezd a hó.  
S Walther von der Vogelweide  
megölel a múlton át, mint  
mesebeli nagyapó.



Vénülsz te is, mese-madár,  
ragyogó színeid fakulnak,  
szivárvány-tollaid kihullnak,  
beteg szárnyad csapása lomha –  
Nincs messze már: kopott madár,  
meghalva hullsz az ablakomra.



## Hallali

Ez aztán harsány, szent vasárnap:  
vadász-öröme gyúlt a Nap,  
piros rohamra harsonáznak  
szívem fölött a sugarak.  
Illanna, bújna, bajt előzne,  
s elébe nyíl-zápor szakad.  
Alvó erdők piros kis öze,  
döbrent szívem – add meg magad.  
Ma nem pihensz avar-homályon,  
fény-kedvedért most meglakolsz:  
fényárvizes vad rónaságon  
sötét ladikban ül a Sors.  
Nézd: már az erdőn láng szivárog,  
az odvakat szikrák verik,  
aranyos bőrű indiánok  
már gyújtogatják a prairie-t.  
Lángszőke nád lobogva lázad,  
nézd: máglya már a tar csalit! –  
Piros sugarak harsonáznak  
fölötted itt ma hallalit.



## Hófúvás

Szilaj fehér ménes: vihar  
robog völgyünk felett, az élen.  
Szorongsz? Gyengül a szív s a kar.  
Lesz-e erőd birokra télen?

A hó utat, nyomot temet  
s a szél hajnalra új fagyot hoz.  
De nézd a csepp ökörszemet:  
milyen hetykén jön ablakodhoz.

Illeg-billeg, magot keres,  
s a hóba bátran visszarebben.  
Nem csügged a félelmetes,  
viharos téli rengetegben.

## Kutyám halálára

Jöhettek nyulak, őzek: nem csahol,  
leszállhatsz már, morzsát leső rigója.  
Viszi a Duna árja valahol,  
nyírfák alatt üres a házikója.

Egy csepp se buggyant véréből, mikor  
a műút szörnyetegje elütötte.  
Az ár, több napja már, jeget sodor,  
zengő jégtáblák zsonganak fölötte.

S ki a folyótól rémülten szaladt,  
ha bíztatták, ugorják hús vizébe,  
békésen úszik most a jég alatt,  
halakat csal lengő feketesége.

Tán foszlására vár a halsereg.  
Hol foszlik el: homokon, parti hóban?  
Kő-szobrát senki sem formálja meg,  
mint Scott kutyájáét Edinboroughban.

Hadd állítsak hát emléket neki:  
már látom őt titokzatos homályban,  
amint barátaimat követi  
a holt hűségeselek komor sorában.



## Kis fenyőfa

Én lankadó virágot  
ma nem hozok neked,  
még sorsgúnynak vehetné  
tövises életed.

A szép tavaszt kivárom,  
a langyos felleget,  
s elcsöndesült fejedhez  
fenyőfát ültetek.

Egyetlenegy fenyőfát  
a névtelen sokért,  
a fenyvesekbe rejtő  
kirándulásokért.

Áldások erdejéért  
szerény emlékezés,  
egyetlenegy fenyőfa  
kevés, nagyon kevés.

De gyantás rejtekéből  
a múlt sóhajt reám,  
kagyló ölen tovább zúg  
a tenger-óceán.

S ha majd távol havasról  
vadízű szél suhog,  
egyetlenegy fenyőfa  
rokon zúgásba fog.

S az illatos viharban  
tán én is ott leszek:  
Apám, üzennek értünk  
a zúgó fenyvesek.

Felhő suhogva hajlik,  
ezernyi tű remeg –  
s egyetlenegy fenyőben  
felzúg az életed.



Kis tövét a földbe tettem,  
zsenge szállal ágazót,  
öntözgettem önfeledten  
s így hullattam rá a szót:

Kis fenyőfa, könnyű lándzsa,  
sok nyilacska – nőjetek,  
gyenge sarjak ne bántsa  
lombriasztó fürgeteg.

És ha nedvet ösztövéren  
vén föld nem tud adni még,  
szálljatok le mély gyökéren  
megkeresni holt szívét.

Annyi élet, annyi álom,  
annyi holt vággy szunnyad ott,  
szívjatok fel szomjú szálon  
színt, erőt és illatot.

S elmúlásnak barna szárnya  
futni fog majd töletek –  
mulandóság ostromára  
kis fenyőfa, büszke dárda,  
sok nyilacska – nőjetek.





## FeHoVa

21. Fegyver, horgászat, vadászat nemzetközi kiállítás



**2014. február 13-16.**

**21. Fegyver, horgászat, vadászat nemzetközi kiállítás 2014. február 13-16. között a HUNGEXPO Budapesti Vásárközpontban:**

#### ÚJDONSÁGOK:

- Trófeakiállítások:
  - Magyar vadászok trófeái egzotikus tájakról
  - A Kárpát-medence legszebb vadásztrófeái
- Puskművesek és késművesek látványbemutatója
- A Világ édesvízi halai - bemutató
- HUNTINGPress Nemzetközi Fotópályázat - bemutató
- Ifjúsági Vadászkiállítás Fesztivál

#### TOVÁBBI PROGRAMOK:

- Energofish nyereményjáték
- Sztárhorgászok bemutatói az óriás akváriumban és beszámoló a színpadon
- Horgász suli és horgász versenyek gyerekeknek
- Solymász, vadászkutya és kisállat bemutató
- Fegyveres közszolgálati stand
- „Miss FeHoVa Szépségverseny” - döntő a kiállítás ideje alatt a nagyszínpadon

**Egyidejű rendezvények: Budapest Boat Show, Íjász fesztivál, Off-road bemutató, III. FEHOVA – MEOE Nemzetközi kutyakiállítás**

**Lepje meg Ön is szeretteit FeHoVa belépőjegygyel! December elejétől kedvezményes jegyvásárlás a kiállítás honlapján!**

Bővebb információ: [www.fehova.hu](http://www.fehova.hu)



**hungexpokiállítás**  
programod van



## Az SCI elismerése Magyarországnak

Többoldalas cikk jelent meg az SCI kiadványában, a Safari Magazinban Gerald L. Warnock, egy nemzetközileg elismert, Weatherby-díjas amerikai vadász tollából öt magyar állami erdészeti részvénytársaság vadászterületeinek bemutatásáról és az ott szerzett személyes vadászati tapasztalatokról.

A világ legnagyobb vadászati szervezeteként is ismert Safari Club International magazinjának 2013 november/decemberi számában publikált cikk a világ minden SCI tagjához eljutott a szervezet arizonai és Washington DC-i központjából. Az újságcikknek köszönhetően a világon több mint 50 ezer SCI-tag olvashat a magyar állami vadászterületek kiválóságáról. A cikk külön kiemeli a szerzőt és feleségét fogadó öt erdőgazdaság, a Pilisi Parkerdő Zrt., a SEFAG Zrt., a Gemenc Zrt., a Nyírerdő Zrt. és a Gyulaj Erdészeti és Vadászati Zrt. vadászházainak minőségét, vendégszeretetének kimagasló fokát és a mindenhol kiemelkedő nagyvadállomány minőségét, illetőleg bőségét, ajánlva hazánkat minden amerikai és külföldi vadásznak.

**Göbölös Péter, Gyulaj Zrt.**

### FIGYELEM!

**A VADÁSZLAP ELŐFIZETÉSI KEDVEZMÉNYEI CSAK JANUÁR 15-IG ÉRVÉNYESEK!**

## Évi 1,7 milliárdos bevételt hoz a zalai vadászat

Zala megye adottságai miatt kevésbé alkalmas földművelésre, vadban viszont gazdag: a helyi vadállomány évi 1,7 milliárdos bevételt jelent, azonban a nagyvad által okozott károkat mérsékelni kell.

A megyei kormányhivatal vadászati és halászati osztályának fő feladatai a vadászterületek határainak kijelölése, a zárt téri vadfarmok ellenőrzésének segítése, az apróvadtenyésztés engedélyezése, a területi vadgazdálkodási tanács működtetése, az éves vadgazdálkodási tervek jóváhagyása, valamint a vadkárszakértők nyilvántartásba vétele. „A vad előtt nincs államhatár – így a hivatal felvette a kapcsolatot a szlovén kollégákkal” – emelte ki a hivatal igazgatója.

A felek kölcsönösen tájékoztatják egymást, ami a vadlelővések tervezésénél és a tényadatok számonkérésénél nagy segítség. Az igazgató hozzátette: nagy támogatás a szlovén fél által használt digitális rendszer, amellyel nagyobb pontossággal behatárolható a vad elejtésének helyszíne.

Zala megyében 314 ezer hektáron, 52 vadászterületen folytatnak vadgazdálkodást. Jelentős a külföldi bérvadászat. Horváth hozzátette: a megye nagyvadfajairól, főleg szarvasáról és vaddisznó hajtóvadászatairól híres. „A vad által okozott mezőgazdasági és erdei károk csökkentése érdekében optimalizáljuk a nagyvadállomány szintjét” – fogalmazott.

### Haladék a rendészeti vizgára

Az egyéb rendészeti tevékenységet végző személyek, köztük a hivatásos vadászok képzésének és vizsgáztatásának határidejét a Belügyminisztérium meghosszabbította 2014. május 31-éig.

Aki még nem vett részt a jogszabály által kötelezően előírt képzésen, annak lehetősége van ezt legkésőbb a tavaszi időszakban pótolni. Az első rendészeti vizsgáról a Magyar VADÁSZLAP szeptemberi számában tudósítottunk. A hivatásos vadászok új jogállásáról a 2013 márciusi számban írtunk.

## A hazai vadhús-hasznosítás helyzetéről és távlatairól

Tizenharmadik füzetéhez érkezett el az Országos Magyar Vadászkamara „A vadgazdálkodás időszerű kérdései” című sorozata. „A hazai vadhús-hasznosítás helyzete és távlatai” című kiadvány a május 29-én, a budapesti Mezőgazdasági Múzeumban rendezett konferencia előadásainak anyagát is tartalmazza.

Pechtol János, az OMVK főtitkára, az Országos Magyar Vadászati Védegylet ügyvezető elnöke kérdésünkre elmondta: a konferenciáról számos pozitív visszajelzés érkezett. A téma különösképpen aktuális volt, hiszen több éve közbeszéd tárgyát képezte már a vadhús-hasznosítás helyzete. A vadászati szervezetek a jövőben is azon fognak dolgozni, hogy a vadhús helyzete javuljon hazánkban. Például tárgyalnak a hazai feldolgozó üzemekkel, hogy a már feldolgozott vadhúst a jelenleginél elfogadhatóbb áron lehessen majd értékesíteni, valamint a termelők is jól járjanak a vadhússal való kereskedéssel. Úgy tervezik, hogy 2014-ben médiakampányba kezdenek a vadhús széles körben való nép-



FOTÓ: POLSTER GABRIELLA

szerűsítése érdekében, hogy ne csak a külföldiek, a hazai vadászok, illetőleg azok barátai számára legyen ismert és elérhető ez a magyar termék.

A májusi konferenciáról szóló részletes tudósításunkat a Magyar VADÁSZLAP júliusi lapszámában olvashatták.

-km

## Szakmai nap

A Gyulaj Zrt. minden évben szakmai napot rendez, így teremtve lehetőséget arra, hogy a társerdészetek egymás munkájába, sikereibe betekintést nyerhessenek. Idén november 13-án került erre sor. Az esemény egyúttal lehetőséget biztosít olyan kollégák közvetlen tapasztalatcseréjére, akik a mindennapokban csak ritkán találkoznak.

A szakmai nap házigazdája a Tamási Erdészeti volt, a résztvevők elsősorban az erdészeti erdő-felújítási tevékenységébe nyertek bepillantást. Az egyes helyszíneken pásztázással végzett és pásztakészítés nélküli mesterséges felújítást, állomány alatti vetést és természetes újulatot láthattak a résztvevők.

A fő téma mellett a nemzetközi híró gyulaji vadászterület legelőgazdálkodásával való megismerkedésre is volt lehetőség. Valamennyi helyszínen aktív eszmecsere folyt, nem volt hiány véleményben, javaslatban. A terepi program végén ebéddel és kötetlen szakmai beszélgetéssel zárult a nap, amikor is lehetőség volt a felvetődött kérdések további megvitatására.

**Palánki Gábor**

## HOLDNAPTÁR • JANUÁR • 31 NAP

● újhold, ☽ növekvő, ○ telihold, ☾ csökkenő

A hó napja	A hét napja	A nap névnapja	Nap		Hold	
			kel (óra,perc)	nyugszik (óra,perc)	kel (óra,perc)	nyugszik (óra,perc)
1	Sze	<b>Fruzsina</b>	7.31	16.03	7.01	16.32 ●
2	Cs	Ábel	7.31	16.04	7.51	17.48
3	P	Benjámín	7.31	16.05	8.33	19.06
4	Szo	Titusz	7.31	16.06	9.09	20.23
5	V	<b>Simon</b>	7.31	16.07	9.41	21.38
6	H	Boldizsár	7.31	16.08	10.11	22.50
7	K	Attila	7.31	16.09	10.39	24.00
8	Sze	Gyöngyvér	7.30	16.11	11.08	--- ☽
9	Cs	Marcell	7.30	16.12	11.39	1.07
10	P	Melánia	7.30	16.13	12.12	2.11
11	Szo	Ágota	7.29	16.14	12.49	3.12
12	V	<b>Ernő</b>	7.29	16.15	13.31	4.09
13	H	Veronika	7.28	16.17	14.18	5.01
14	K	Bódog	7.27	16.18	15.10	5.47
15	Sze	Lóránt	7.27	16.19	16.05	6.28
16	Cs	Gusztáv	7.26	16.21	17.03	7.04 ○
17	P	Antal	7.25	16.22	18.02	7.35
18	Szo	Piroska	7.25	16.24	19.03	8.04
19	V	<b>Sára</b>	7.24	16.25	20.04	8.30
20	H	Fábián	7.23	16.26	21.06	8.55
21	K	Ágnes	7.22	16.28	22.09	9.20
22	Sze	Vince	7.21	16.29	23.14	9.46
23	Cs	Rajmund	7.20	16.31	---	10.14
24	P	Timót	7.19	16.32	0.20	10.45 ☾
25	Szo	Pál	7.18	16.34	1.27	11.23
26	V	<b>Paula</b>	7.17	16.35	2.35	12.07
27	H	Angelika	7.16	16.37	3.40	13.01
28	K	Károly	7.15	16.38	4.41	14.05
29	Sze	Adél	7.14	16.40	5.36	15.17
30	Cs	Gerda	7.13	16.42	6.22	16.34 ●
31	P	Marcella	7.11	16.43	7.03	17.53

### MIRE SZABAD VADÁSZNI?

**Januárban:** selejt szarvasbikára – szarvastehénre – szarvasünőre – szarvasborjúra – dámra – őzsutára – őzgidára – muflonra – vaddisznóra – üregi nyúlra – fácánkakasra – fácántyúkra – vetési lúdra<sup>1</sup> – nagy lilikre<sup>1</sup> – kanadai lúdra<sup>2</sup> – nilusi lúdra<sup>2</sup> – tőkés récére – szárcsára<sup>3</sup> – örvös galambra – balkáni gerlére – rókára – aranyakálra – nyestre – pézsmapocokra – nyestkutyára – mosómedvére – borzra – házi görényre – dolmányos varjúra – szarkára – szajkóra

<sup>1</sup> Nyári lúdból, vetési lúdból és nagy lilikből naponta, személyenként összesen legfeljebb hat darab ejthető el, ebből a nyári ludak száma nem lehet több kettőnél. A vetési lúd és a nagy lilik vadászati idenye Hajdú-Bihar, Békés és Csongrád megye teljes közigazgatási területén, valamint Jász-Nagykun-Szolnok megye tisztántúli területén december 1-jén kezdődik és január 31-éig tart. A nyári lúd vadászati idenye Hajdú-Bihar megye teljes közigazgatási területén, valamint Jász-Nagykun-Szolnok megye tisztántúli területén szintén december 1-jén kezdődik és december 31-éig tart.

<sup>2</sup> Az elejtett kanadai lúdról és nilusi lúdról fotódokumentációt kell készíteni, melyet meg kell küldeni a Nyugat-Magyarországi Egyetemnek. Az elejtett példányt a fotódokumentáció elküldését követő két munkanapig meg kell őrizni.

<sup>3</sup> Naponta, személyenként összesen legfeljebb nyolc darab ejthető el.

**www.parus.hu**  
A KÉSZÍTŐ

Kockás és fehér himzett vadászingek nagy méretekben is

**Parus**

Vadászok, vadász hölgyek nálunk megvásárolhatják, méretre készíthetik komplett ruházatukat. Ajánlatunk női-, férfi- és gyermek ruhák gazdag szín és méretválasztékban a készítőtől a legjobb árakon

**Szabó Erzsébet**  
1116 Budapest, Nádudvar utca 3  
+36 30 921 7681  
www.parus.hu  
parus.trachten@gmail.com

Cloture  
**LACMEE**  
Electrique

**villanypásztor**

**kerítésépítés**

TORNADO  
FORCE 12 FENCING

**kerítésfonat**

1991 **CONT-ECO** 20 év kerítés technika 2011

**CONT-ECO**  
Kerítés technikai Kft.  
9700 Szombathely  
Szent Gellért u. 17-19.  
Tel.: +36-94/325-672  
Info: +36-70/9-49-59-69  
E-mail: conteco@t-online.hu  
www.cont-eco.hu

## „Ősbemutató”

A Bélmegyeri Földtulajdonosok Vadgazdálkodó Vadásztársaság fáspusztai vadászházában, november 13-án tartották meg Békés megye első trófeaszemléjét. Az esemény levezető elnöke Karakas István, a társaság vadgazdálkodási szakirányítója volt, ő köszöntötte a megjelenteket.

A Nemzeti Himnusz után Varjú Mónika, a Békés megyei Kormányhivatal Földművelésügyi Igazgatóság igazgató asszonya nyitotta meg a mustrát. A községhez szorosan kötődő hölgy méltatta a társaság vadgazdálkodását és területének természeti adottságait.

Utána Lovas József, a vadásztársaság elnöke ecsetelte az elért eredményeket. Tőle tudtuk meg, hogy a dámállomány több mint 600 egyedre számlál (8443 hektár területen). Még további 15 bika és 150 tarvad vár lelövésre. A területen ebben az idényben már 40 vadisznó esett és sajnos 7 aranyakal is. Az állományuk mind mennyiségileg, mind minőségileg jónak mondható. Az apróvad viszont a régi szép időkhez képest közepesnek mondható, bár fáccánneveléssel is foglalkoznak.

Ezek után Nagy József esperes celebrált emelkedett hangulatú, római katolikus Hubertus misét. A pap megható szavakkal méltatta az ember, a vadász, a természet és a vadon élő állatok kapcsolatát.



24 dámtrófea került kiállításra felettébb izlées körülmények között. A kiállított agancsok között volt 4 arany-, 2 ezüst- és 6 bronzérmes lapát. Az érmes arány 50 százalék! Ebből 20 százalék öreg, 40-40 százalék középkorú, illetve fiatal bika. A legerősebb lapát tömege 4,1 kg, pontszáma 186,32 pont volt.

A hivatalos ceremónia után a szervezők kellemes meglepetésként finom ebéddel várták a megjelenteket. A fesztelen beszélgetés közben derült fény arra, hogy a 70-es, 80-as években rendszeresen tartottak itt kormányvadászatokat és a híres „bélmosó brigád” is többször vadászott itt. A legelső dáműnő és bikaborjú az 1974-es árvíz idejében érkezett

ide mentett vadként Kovács Péter vadász-mester, kerületvezető erdész közreműködésével. Cumival nevelték őket, a bikaborjú sajnos elpusztult. Az ünt Bábocinak nevezték, ő nem hagyta el az erdészházat és környékét, sőt később rendszeresen bemutatta borját is. Aztán jöttek a bikák, tehének – benépesült a terület...

Végezetül sajnos meg kell jegyezni, hogy a kielégítőnek nem nevezhető hírverés miatt aránylag kevés érdeklődőt vonzott az esemény. Ennek ellenére remélhetőleg a rendezők egy példaértékű hagyományt teremtenek ezzel a szép, követni való rendezvénnyel!

**Dr. Lami András**

## II. Solymász Szent Hubertus verseny

November 17-én, a reggeli órákban vastag köd borította Apajpuszta (Pest megye) lapos, szikes mezőit, szántóit és legelőit. Ennek ellenére majdnem minden versenyző megérkezett a kezdésre, a polgármesteri hivatal melletti színpadhoz.

A regisztrációt követően megtörtént a számhúzás, majd a versenyzők és a bírói kör – Sipek Sándor vezető bíró, Maróti Béla és Lóki György – kiautóztott a helyszínre, ahol ameddig a szem ellát, nincs villanyvezeték. Az első néhány versenyzőnél ez a távolság nem volt valami sok, a levegőbe emelkedett



vadászmadarakat nem is lehetett látni, csak a lábukon lévő csörgő jelezte, hogy vadásznak. Aki már részt vett ilyen versenyen, vagy héjával, sólyommal történő vadászatot, bizonyíthatja, hogy ugyancsak izgalmas, ahogy a vadászkutya megtalálja, megállja a rejtőző fáccánt, és amikor az felrepül, a vadászmadár hihetetlen ügyességgel pedzi, csap le rá és a földre „tekeri”.

A hangulatos verseny késő délután fejeződött be, és a nap a rendezők – a Magyar Solymász Egyesület, az MVK Németvizsla Klub és az apaji önkormányzat – meghívására egy közös vacsorával ért véget, ahol felszabadultan ünnepelhetek a nyertesek. A solymász kategóriában Molnár Imre végzett az első helyen, megelőzve a rangidős, 72 éves Csurscia Imrét, valamint Glázer András. A csak puskával és vadászkutyával vadászók versenyét Varga János nyerte, Godó Péter és Szabó Sándor előtt.

**Zatureczki László**



FOTÓ: PUNK JÁNOS

## Februárban ismét nagy bulit rendeznek a Dianák

A Vadászati Kulturális Egyesület Diana Vadászahölgy Klubja tisztelettel meghívja Önt, hozzátartozóit és barátait a XI. országos Diana bála, melyet 2014. február 1-jén rendezünk a Colosseum Hotel \*\*\*\*SUPERIOR Mórahalomban.

A jegyek ára 12 000 Ft/személy. A bál programról és a szálláslehetőségekről további információ Bán Beatrixtól kérhető a +36-30/962-0930 vagy a +36-70/702-5164 telefonszámokon.

# WINCHESTER



## POWER MAX BONDED



### 1 Lőszer + 3 Technológia = Maximális hatékonyság

#### 1 Külső köpeny által védett üreges hegy

- optimális gombásodás minden becsapódási sebesség mellett,
- megnövelt pontosság.



#### 2 Ólommal összeforrasztott réz-cink ötvözetű köpeny

- megnövelt tömegvisszatartás,
- mélyebb behatolás és nagyon magas megállítóhatás.

#### 3 A köpeny a mag felső része felé megerősített

- irányítja az optimális gombásodást a legkülönbözőbb felhasználási körülmények között is.



Szentendre, **VADVIL Kft.**, Tel:26/317-385  
Budapest, **SPJagd Vadászbolt**, Tel:20/5603-198  
Nyíregyháza, **Agancs Vadászruház**, Tel:20/3468-777  
Kiskőrös, **Tüskevár Vadászbolt**, Tel:78/311-836  
Hódmezővásárhely, **Hargita Jagd Vadászbolt**, Tel:30/9580-603  
Mohács, **Brachmann Vadászbolt**, Tel:69/301-102  
Kaposvár, **Szent Hubertus Vadászbolt**, Tel:82/430-099  
Mosonmagyaróvár, **JagdRevier Vadászbolt**, Tel:20/9446-383  
Hatvan, **Trófea Vadászbolt**, Tel:06-30/924-6277  
Zalaegerszeg, **Nimród Vadászbolt**, Tel:06/30-204-1235

[WWW.WINCHESTERINT.COM](http://WWW.WINCHESTERINT.COM)

## Rapsicpuskák a nyári konyhában

A Bányterenyei Rendőrkapitányság bűnügyi osztálya lőfegyverrel vagy lőszerrel visszaélés büntett elkövetésének megalapozott gyanúja miatt folytat büntetőeljárást O. László 40 éves bányterenyei lakos ellen. A férfit november 24-én a Nógrád megyei rendőrök a Terozrelhárítási Központ műveleti egységei segítségével fogták el.

A Nógrád megyei Rendőr-főkapitányság Bűnügyi Igazgatósága és a helyi nyomozók által beszerzett adatok alapján merült fel a gyanú, hogy a férfi illegálisan lőfegyvert tart lakásán. A gyanúsítottat a TEK szakemberei a déli órákban elfogták és a Bányterenyei Rendőrkapitányságra előállították. Családi házában a házkutatás során egy kék műanyag táskában négy részre szétszerelt, 0.22-es kaliberű lőfegyvert, egy hangtompítóval ellátott, tűzfegyverre átalakított légfegyvert, valamint a lakás különböző helyiségeiben csaknem négyszáz darab, különböző kaliberű löszert találtak és foglaltak le.



O. László a lőfegyver és lőszer tartásához szükséges hatósági engedéllyel nem rendelkezik.

A Bányterenyei Rendőrkapitányság nyomozói a 40 éves férfit lőfegyverrel vagy lőszerrel visszaélés büntett elkövetésének megalapozott gyanúja miatt gyanúsítottként hallgatták ki. A hatóság az eljárás – szabadlábon hagyása mellett – szakértő bevonásával folytatja.

**Ficsor Autóház Kft.**  
1106 Budapest, Fehér út 7. • H-P: 8:00-18:00, Sz: 9:00-13:00  
Tel.: 06 1 260 11 22 • Fax: 06 1 262 66 10  
E-mail: [terepgumi@ficsor.hu](mailto:terepgumi@ficsor.hu) • Web: [www.ficsor.hu](http://www.ficsor.hu)

**15 éve áruljuk, a minősége garantált!**  
**Vadásztól - Vadászoknak!**

**TEREPGUMIK**  
**ÓRIÁSI KEDVEZMÉNNYEL!**  
2 olasz terepgumi-specialista gyár kizárólagos forgalmazójától  
Ahol eddig elakadtatok, ott most nem fogtok!

**Simex Minta**  
**Kalman**

**Kamel**

**BF Koala**  
19,5 mm

**Nehéz terepre - sárba, Magyarországon egyedülálló 17-20 mm mintamélység**

**Country** **Kobra** **Trac**

## Emléktábla Muray Róbertnek

Több mint gesztus, hogy a november 27-én, a 2009-ben elhunyt grafikus és festőművésznek, vadásznak, madarásznak, a kezdő természetfestők tanítómesterének és mentorának, a tudományos ismeretterjesztés kiemelkedő alakjának, Muray Róbertnek emléktáblát állítottak Budapesten, a Visegrádi utca 23. számú ház bejárati falán. A táblát a régi barát, Meszlényi Attila tervezte és a család, az angeyalföldi önkormányzat, a Magyar Madártani Egyesület és az Országos Magyar Vadászkamara finanszírozta. Köveskúti György a Vadász Könyvklub nevében, dr. Feledy Balázs művészeti író, valamint Péchy Tamás, a Magyar Madártani és Természetvédelmi Egyesület képviselőjében mondott méltató szavakat Muray Róbert munkásságáról, személyes varázsáról, szorgalmáról.

Négy év történelmi szempontból legfeljebb néhány percrek minősül, mégis döbbenetes, hogy mennyire gyorsan felejtünk, és mennyire hálátlanok vagyunk az emlékeinkhez. Szomorú volt látni, hogy Muray Ró-



## Juhász István 7. lett a STIHL Timbersports VB-n

Október 25-26-án, a Németországban megrendezett STIHL Timbersports világbajnokságon találkozott a favágók elitje. 23 országból összesen 120 versenyző érkezett Stuttgartba. Juhász István a döntő második fordulójába a legjobb 10 közé verekedte be magát és ezzel sporttörténelmet írt, mert nincs még egy olyan ember a világon, aki egyéniben egyszerre van a legjobbak között mind a hagyományos, mind a Timbersports versenyszorozatban. A magyar versenyző a kiérdemelt hetedik helyen végzett.

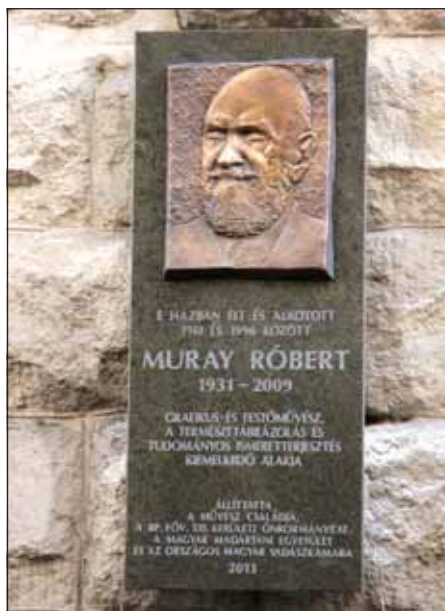

bert tanítványai közül senki nem vett részt az emléktábla avatásán, pedig a mai „neves” alkotók nagy többsége élvezhette a Mester, az alkotó táborok, művészeti műhelyek szervezőjének gondoskodását. **-dor**

### Harmincezer lúd érkezett a tatai Öreg-tóra

A hideg idő meghozta a vadlúdcapatokat a tatai Öreg-tóra, harmincezer madár reggeli útnak indulásában és esti behúzásában gyönyörködhetnek a tatai Vadlúd Sokadalom látogatói. A vadludak tiszteletére minden év novemberében madármegfigyelő-versenyt és fesztivált rendeznek madárgyűréssel, játszóházzal. A sok nyári- és vetési lúd mellett veszélyeztetett fajok is telelnek a tatai Öreg-tavon. Az idei sokadalom idején például rekordszámú vörös nyakú lúd pihent meg a tó vizén. A rendezvényen több madár nyakgyűrűjét is leolvasták, köztük egy nagy lilikét is, amelyet Oroszországban, a tőlünk 4558 kilométerre található Pjasina-deltában jelöltek meg. Egyes téli napokon akár negyven-ötven ezer vízimadár is megpihenhet a tatai tavon.

## Felavatták a megújult senyői vendégházat

Az ÉSZAKERDŐ Zrt. idei átfogó közjóléti fejlesztéseinek részeként újjátotta fel a senyői vendégházat. Az erdészeti társaság közel 80 millió forintból korszerűsítette az 1930-ban emelt, a környéken Semsey-kastély néven ismert épületet.

A létesítmény új fanyílászárókat, átfogó gépészeti és elektromos felújítást, továbbá teljes homlokzati hőszigetelő rendszert és új hideg-meleg burkolatot kapott. A beruházással sikerült a kor követelményeinek megfelelő színvonalú szálláshelyet kialakítani: hat szobában egyszerre 15 vendéget lehet elszállásolni.

Az állami tulajdonú erdőgazdaság tulajdonosi jogait gyakorló Magyar Fejlesztési Bank Zrt-t dr. Jung László, az Agrár és Turisztikai Befektetési Főigazgatóság ügyvezető igazgatója és Nagy András igazgató képviselte az ünnepségen. – Jó kezekben vannak azok az erdők, amelyek az ÉSZAKERDŐ kezelésére vannak bízva. A társaság stabil, kiegyensúlyozott, jól kiszámítható gazdálkodást folytat – jelentette ki dr. Jung László. Arra hívta fel a figyelmet, hogy a felmérések szerint az emberek pihenés okán – a vizek mellett – elsősorban az erdőket látogatják szívesen.



## Két új őz kategória a CIC-nél

Külön fenotípusként szerepel majd a Nemzetközi Vadvédelmi Tanács Trófeabírálati és Mérési Kézikönyvének új kiadásában az andalúz őz (C. c. capreolus, syn. garganta) és az itáliai őz (C. c. italicus). Az új kiadás megjelenését a 61., milánói közgyűlésre tervezik 2014 áprilisában.

A két fenotípus elismerését szakirodalomra alapozzák, az érmeiket az európai őzének megfelelő feltételek alapján adják majd. A módosítás célja, hogy arra ösztökélje a va-

dászokat: igyekezzenek megőrizni a vadfajok helyi változatait. Az andalúz őz a Cádiz és Málaga közötti hegyekben fordul elő. A „tiszta” itáliai őzrel mára már csak nagyon kevés területen találkozhatunk: néhány déltoszkán területen, a római Castel Porziano természetvédelmi területen és a Gargano Nemzeti Parkban.

A korábban „CIC Piros Könyvként” ismert kiadvány átdolgozása folyamatban van. Az egyes vadfajok trófeabírálati képleteiben nem sok változás várható – olvasható a szervezet honlapján. **-fa**

A TERMÉKEINKET MEGTALÁLJA KIZÁRÓLAGOS SZAKKÉPZETT VIZIONTELEFÓNKINÁL, VALAMINT AZ INTERNETEN A [WWW.SWAROVSKIOPTIK.COM](http://WWW.SWAROVSKIOPTIK.COM) OLDALON

## SLC 56 ÉS LŐN VILÁGOSSÁG



A szürkületi vadászat egyedi kihívásokat állít mind a vadász, mind a technológia elé. Az SLC 56 termékcsalád távcsövei ideális társak az éjszakába nyúló megfigyelésekhez. Tökéletes, nagy hatótávolságú optikájuk a teljes látómezőre kiterjedő, kiemelkedő élességgel, valamint kivételes fényáteresztő képességet biztosító széles látómezővel párosul. SWAROVSKI OPTIK – velünk mindig eltalálja a pillanatot.

SEE THE UNSEEN  
[WWW.SWAROVSKIOPTIK.COM](http://WWW.SWAROVSKIOPTIK.COM)



SWAROVSKI  
OPTIK

## Felhívás!

VALAMENNYI VADÁSZTRA JOGOSULT FIGYELMÉBE!

A róka veszteség elleni szájon át történő őszi immunizálásának eredményességét ellenőrző mintagyűjtés a vakcinázott területeken 2014. február 28-ig tart. A nem vakcinázott területeken nincs mintagyűjtés.

Kérjük a vadászatra jogosultakat, hogy ezen idő alatt az illetékes állategészségügyi hatóság által kiadott határozatban rögzített számú felnőtt rókat juttassák el vizsgálatra.

A hatályos elszámolási rend szerint eljárva, a vadászatra jogosult állítja ki a számláját a HUBERTUS Kft-nek (7000 Ft/róka + áfa összegben, amelynek kötelező melléklete a rókaminta átvételi elismervény eredeti példánya). A számlát és mellékletét kérjük, küldje el a Kft. (2100 Gödöllő, Dózsa György út 28.) címére.

Az őszi mintagyűjtési időszakban elejtett rókaokról szóló számláikat 2014. március 15-ig tudjuk befogadni. A fenti határidőt követően beérkező számlákat nem áll módunkban teljesíteni!

Kérjük, hogy a mintagyűjtésre és az elszámolásra megállapított határidőket a zökkenőmentes és pontos elszámolás érdekében szíveskedjenek betartani!

További információk a [www.hubertus.com](http://www.hubertus.com) honlapon állnak rendelkezésre.

**HUBERTUS Kft.**



## 21 millió Ft

Erdészház a Kettős-Körös mellett,  
igényesnek eladó!

Az ingatlan Békés megyében,  
Doboz község határában található.

Az épület 1996-ban volt felújítva.  
Telek: 3269 m<sup>2</sup>.

A ház hasznos alapterülete  
188 m<sup>2</sup>, az udvaron 112 m<sup>2</sup>  
fedett szín található.

Érdeklődni: +36-30/202-4767,  
[vadker@vadker.hu](mailto:vadker@vadker.hu)

\*\*\* SUPERIOR  
Barátság Gyógy- és Wellness Szálló  
HAJDÚSZOBOSZLÓ

## Vadász Farsang

Farsangi jókedv-vadászat Hajdúszoboszlón  
2014. FEBRUÁR 7-9.

AJÁNLATUNK: 2 éjszaka félpanzió plusz szolgáltatással (svédasztalos reggeli vagy bővített kontinentális reggeli, könnyű ebéd – a szálloda ajándéka, büfé- vagy menüválasztásos vacsora), szombaton farsangi zenés műsoros büfévacsora, 5 db farsangi tombola, animációs programok, fürdő és szaunahasználat

SZTÁRVENDÉG:

LISZTER SÁNDOR  
ÉS A VADRÓZSÁK



Kétágyas szobában:

30.900 Ft/fő-től

Az ár az idegenforgalmi adót nem tartalmazza,  
mely 18 éves kor fölött 450 Ft.

Szállodánk SZEZ kártya  
elfogadóhely!

Élje át Ön is a Harmadik Évezred pihenését!



4200 Hajdúszoboszló, Mátyás király sétány 19.

Tel.: 52-558-571 • Fax: 52-558-575

[sales@baratsag.hu](mailto:sales@baratsag.hu) • [www.baratsag.hu](http://www.baratsag.hu)



## Nem volt ott mindenki a nagykőrösi trófeamustrán

A NEFAG Zrt. idén rendhagyóan a nagykőrösi Szarvas Kastélyban tartotta trófeamustráját a környékbeli vadászatra jogosultakkal együtt. A csaknem száz trófea közül a szemle napján, november 8-án hajnalban elejtett, 4,5 kilogrammosra és 200 pont körülire saccolt agancsú dámbika volt a legnagyobb szenzáció – a hangulat mellett.

A helyszínválasztásnak kettős oka volt: egyrészt a pusztavacsi központi épületet renoválják, másrészt ezzel szerették volna a szervezők jelezni, hogy a korábban megkezdett közös szemléletű térségi együttműködés és gazdálkodás eredményeire mindannyian büszkék – mi sem példázza ezt jobban, mint a kiállított trófeák minősége. Fehér Sándor, a NEFAG Zrt. vezérigazgató-helyettese konferálta fel a rendkívül hangulatos

trófeamustrát, amelyet inkább baráti beszélgetésnek nevezhetnénk. A szép számmal megjelent kísérő vadászok minden trófeáról ejtettek pár szót, felelevenítve az elejtés körülményeit, az elejtés okát, egy-egy sztorival kísérve.

Az agancsbemutató napjáig 60 bika esett a NEFAG Zrt. területén, és a gondos gazdát dicséri, hogy ezek közül 21 tíz év felettinek találtatott a bírálathoz. Az állami erdőgazdaság területeiről származó trófeák mellett a Harmatrázó Vt., az Albertirsai Gerjementi Vt., a Nagykőrösi Csókáserdei Vt., a Nagykőrösi Nagyerdei Vt., a Mikebudai FTK és a hernádi Március 15. MTSZ Vt. idei büszkeségeit tekinthette meg a közönség. Volt min ámulni, hiszen a kiállított agancsok közt akadt néhány igazán különleges is. **-sj**



FOTÓ: BLAUMANN ÖDÖN

## Apróvadvédelmi célprogram

Az intézkedések vidékfejlesztési források felhasználásával, a gazdák és a vadgazdálkodás kölcsönösen előnyös együttműködésével 2014-től jelentősen hozzájárulhatnak az apróvadfajok állományának megőrzéséhez. A programot a Magyar Madártani Egyesület, a Bükki Nemzeti Park Igazgatóság és a Szent István Egyetem közösen jegyzi.

Az apróvadállomány általános csökkenése hazánkban egyre aggasztóbb méreteket ölt, ezért az érintett ágazatok (vadgazdálkodás, természetvédelem, mezőgazdaság) összefogása sürgető feladat. Az apróvadállomány csökkenés megállításának kulcsa valószínűleg a mezőgazdasági földhasználat megfelelő befolyásolása, ezért indokolt egy olyan kezdeményezés elindítása, amely az apróvadfajok számára bizonyos földhasználati előírások önkéntes vállalásán, és azok ellentételezésén keresztül teremt alkalmas élőhelyet. Ezért az anyagban konkrét javaslat olvasható egy horizontálisan meghirdetendő apróvadvédelmi agrár-környezetgazdálkodási célprogram elindítására, továbbá a készítőik jelzik azokat a módosítási irányokat, amelyek megítélésük szerint nélkülözhetetlenek a kapcsolódó nem termelő beruházások széles körű elterjesztése érdekében.

Bár a javaslat nem tér ki a végrehajtással kapcsolatos részletekre, a kezdeményezés elindulásával a megfelelő intézményi kapcsolatok megteremtése kiemelt fontosságú lehet. A támogatási rendszer működtetésének szintje minden szakaszában – így a kommunikációban, a támogatási kérelmekkel kapcsolatos információáramlás biztosításában, a helyszíni ellenőrzésekben, valamint a támogatások valós környezeti hozadékának vizsgálatában – indokolt a vadgazdálkodási szakterület különböző szereplőinek részvétele.

## MIKOR-MI-MENNYIÉRT?

### Őzsuta és gida vadászati árjegyzék

Társaság	Elejtés
Mecsekerdő Zrt. (Pécs)	10 000
Gyöngyöspatai Vt. (Gyöngyöspata)	12 000
Hangonyi Zöldmező Vt. (Ózd)	15 000
Karcagi Nagykun Vt. (Karcag)	12 000
Szentlőrinci „Pagony” Vt. (Helesfa)	3 000
Kékhegyi Vt. (Sükösd)	10 000
Szekszárd-Szálkai Vt. (Szekszárd)	12 000
Nimród Vt. (Tiszalök)	15 000
Dunakanyar Kittenberger Kálmán Vt. (Nagymaros)	10 000
Zalavölgye Vt. (Zalaegerszeg)	10 000
Petőfi Vt. (Pitvaros)	10 200
Kittenberger Vt. (Békés)	10 000

(Az őzsuta és gida idénye február 28-ig tart. A válogatásunkban feltüntetett területek árai forintban értendők. A sebzésért általában a lelövési díj felét kell fizetni.)



FOTÓ: MICSKÓ ZOLTÁN





**AGYAKI GÁBOR**  
rovatvezető

agyaki.gabor@digistar.hu

# Az Alcsi rövidszőrű magyar

Igazán ritka és példaértékű hazánkban egy olyan magyar vizslatenyészet, amely a jövő évben lesz negyven éves. Szolnok külvárosa, Szandaszőlős az otthona Kiss Józsefnek, aki 1974-ben alapította a mára már komoly patinává érett Alcsi magyar vizsla kennelt.

Az egésznek az a külön érdekessége, hogy egy olyan közegeben, mint Magyarország, ahol mindig minden változik, ugyancsak nehéz jó minőségben és hosszú távon eredményesnek lenni. Az Alcsi kennek eredményei mégis azt mutatják, hogy a kezdetektől egészen napjainkig kiváló munkakutyák kerültek ki a tenyészetből. Az alapító Kiss József a hatvanas évek elején kezdett vadászni a Tószegi Dózsa Vadásztársaság területén és előbb volt vadász, mint kutya. Akkoriban az Alföldön bőven volt apróvad. Igaz nem a két világháború közötti időkre kell gondolni, de a teríték-adatok a mai fülnek szinte hihetetlenek lennének. A vadászok szó szerint a bőség zavarával küzdöttek és ebből adódóan, bizony sok dolog, így a jól képzett, pedigrés va-

dászkutya is fölösleges flancnak számított. Akkoriban Kiss József előtt sem lebegett jó példa, olyan, melyet a vadászkutya kiképzés terén feltétlen követni kellett volna. Mint mondja, a környékben sem volt a szó szoros értelmében vett jól kiképzett vadászkutya és maguk a vadászok sem nagyon tudták, hogy mi is lenne az elvárás egy jól képzett ebbel szemben. A változást Kiss József esetében egy mára már alapműnek számító könyv, a Jilly féle „Vadászkutyák Idomítása” című mű és az 1971-es vadászati világkiállítás hozta meg. Az esemény mellett rangos kutyás rendezvények zajlottak hazánkban és ez sok vadásznak felnyitotta a szemét, hogy milyen is tulajdonképpen a jól képzett vadászkutya. A Jilly könyv és a kiállítás után két német vizsla került a családhoz és a folyamatosan tanulni vágyó fiatal kutyás Kiss József, a hetvenes évek elején eljutott élete első vizslaversenyére, amit ez esetben Gödöllőn rendeztek. Mint mondja, a könyvekből már mindent tudott és ez nem véletlen, hisz a már említett Jilly féle kötetet szinte szóról-szóra megtanulta. Ezek után olyan kutyát szeretett volna látni, ami mindezt a gyakorlatban is bemutatja. A két német vizsla remekül dolgozott, de aztán a hetvenes évek

Az első Alcsi alom



# vizsla kennel

közepén megérkezett a családhoz az első rövidszőrű magyar vizsla szuka, Senkiházi Csáko Csöpi, aki mint kennel-alapító írta be magát az Alcsi kennel történelmébe és tulajdonképpen a tenyésztés, valamint a munkaversenyek terén egyaránt az állatorvosi ló szerepét töltötte be. Az Alcsi kennel tulajdonosa csak a kiváló szuka érkezése után vette igazán komolyan a versenyeket és a tenyésztést. Az almok számát tekintve a kennel egyszer már végigért az ábécén és most, harmincöt év után, a második G-betűs alomnál tart. Sok nemzetközi szintű kutya került ki a kennelből, köztük korunk egyik „sztár” kutyája, a Tauber István által vezetett rövidszőrű magyar vizsla, Alcsi Gergő, mely sorra halmozza gazdájának és tenyésztőjének a hazai és nemzetközi sikereket. Az Alcsi kennelből az évtizedek alatt több mint tíz országba jutottak el magyar vizslák, például Brazíliába, de természetesen sok kutya került a németekhez és az olaszokhoz is. Kiss József az idén tölti be hetvenötödik életévét, és mint megyei kinológus több mint negyven éven át szervezte Szolnok megye vadászkutyás életét. A tenyésztésben mindig az motiválta, hogy jó verseny-, illetve vadászkutyákat tenyesszen. Mindig is szerette a versenyek, vizsgák légkörét, a hangulatot, mely körülöleli ezen rendezvényeket. Számtalan ilyen rendezvény szervezése van



Kiss József és felesége

már a korosodó vadász mögött, de a bokszokban még mindig van két sárga magyar vizsla, mert a negyvenéves múltira tekintő kennel-alapító jól tudja, hogy ez genetikai érték és nem szabad, hogy elveszzen. Ma már egyre kevesebbet jár vadászni, de ha mégis, akkor mindenképpen kutyával, mert mint mondja, a jó vadászkutya a legjobb barát nál is hűségesebb társ. ♡



A kenelből több mint tíz országba jutottak el magyar vizslák



Alcsi Bori a második alomból, aki Németországba került

## VÉREBES SIKER LENGYELORSZÁGBAN

Mivel az idei évben hazánk, pontosabban a Magyar Véreb Egylet a soros a nemzetközi verseny rendezésében, és a lengyelek által rendezett Gierszewski meghívásos emlékverseny időben viszonylag közel esett a keszthelyi rendezvényhez, nyilvánvaló volt, hogy más-más kutya indul Lengyelországban és Keszthelyen. Végül a lengyelországi versenyre Flaisz Szilárdot és hannoveri kanját, Tengelici Bátor Brúnót nevezte az egylet. A meghívásos versenyen, melyet november 2-5. között rendeztek, a magyarok mellett ott voltak a csehek, az osztrákok, a szlovákok és természetesen a házigazda lengyelek. A meghívott klubok egy-egy versenyzőt és bírót delegáltak, míg a házigazdák négy kutyát neveztek.

A magyar versenyző mellett ezúttal Bartha Ferenc egyleti tagtársunk volt a delegált magyar bíró. Versenyzőnk egy nap két munkán is bizonyíthatta felkészültségét. Elsőként egy gímikát kellett keresni, ahol hamar kiderült, hogy a sebző már próbálkozott a véreb előtt más kutyával is, de ez csak rövid ideig hátráltatta kutyánkat a munkában.

Végül szakadó esőben, 19 óras nyomon, 1500 méteres vezeték munka után meglett a már dermedt vad. A bázis felé tartva, telefonon ismét munkára hívták a párost. Egy esetleges disznó-rálövést kellett kontrollálni. A hatvan kilogramm körüli kocát 160 méteres vezeték munka után szintén dermedten találták, így a verseny szempontjából ez a munka már értékelhetetlen lett.

A háromnapos rendezvényen végül három értékelhető munka volt és további négy vad került terítékre. Flaisz Szilárd és Tengelici Bátor Brúnó remek teljesítményt nyújtva, II. díjba sorolva, a verseny történetében első magyarként megnyerte a lengyel meghívásos versenyt.



A magyar „korona”

HA KÉT VADÁSZTRÁ HÍVNAK MEG ÉGYDÖBEN, ...		AMERIKAI PÉNZ	1	FELÜLKÉ- REKEDIK		
AMI	RÁGÓ- SZERV TOPOR- TYÁN					
KIRÓPÍT						
SZITKO- ZÓDIK						
ÉRBEN FOLYIK				SZEMÉ- LYEM	MEGHAJ- LÍTÁ	ÁLDOZ
DOB, HAJÍT				NEM IS AZT	ITTERBI- UM JELE	ÚTÓ EL- LENTÉTE
				RAGASZT		
				HIT- SZEGŐ		
SZANA- SZÉJJEL	HÖEMEL- KEDÉS A -ZET PÁRJA			BELSEJÉ- BE		
				KESERŰ GÜNY		
					LETT, KÖLTŐIEN	
					VÁLYŰ	
SUMER FÖSTEN				LEVARRT HAJTAS		ÉNEK, NÓTA
LE- FORDÍT				EGYETE- MI KAR		
						ÁMBÁR, AZONBAN
						2
KEZDVE, FOGVA	FUT, NYARGAL TÖLTÖ- DIK			VÁLTÓKE- ZESÉG		
				BEVAG- DOS		
				KILÓK, KITASZÍT		ANNÁL LEJJEBB
				SVÁJCI KANTON		
FUTÓ- MADÁR				RAG: FELŐL		INDO- EURÓPAI
SZÉT- TERJED						
					RAG: MELLETT	
					LIBANON AUTOJELE	
ISKOLA, DIÁKOSAN				PAPAGÁJ- FAJ		
AMELY SZEMÉLY				KESŐI NAPSZAK		
				TOVA- LIBBEN		
NAGY- HATALOM	BORÍTÓ- KOSÁR			ÜRÍ ÉLETMÓD	SÜLYMÉR- TÉK VOLT	
	SEBÉSEN CSÚSZÓ				INDONÉZ AUTOJEL	
				LÓ- VERSENY		TŰZ- FÉSZEK
				NYOM, TASZÍT		
HELYBEN						
ILYEN NAGY				KIABÁL		SZÍV- BÉLI
TALÁL					HÁLÓBAN A LABDA	
SZEMBE- RÁNC				SZÓKÓZ, ANGOLUL	PROTAK- TIINIUM	
				RÉGTŐL FOGVA		
				KABÁTOT FELSEGÍT		MEG- VEHETŐ
				-ON, - -ÓN		
CSÖRÖG, BONG	EL- HAMVAD				A -NAK PÁRJA	
	DESZ- SZERT				STELÁ- ZSI	
				ELŐTAG- SOK		
				PÁHOL, TÁNGAL		
ÓRA IS TESZI				KISDED- ÖVŐ		KÖLCSÖ- NÖZ
				KÖRGŐ GYOMOR		
					IGEN, OROSZUL	
ÁTVITEL				TAKTIKA		

## SUDOKU

Töltse ki az ábrákat úgy, hogy minden sorban, oszlopban és a színnel jelölt mezőkben is a számok 1-9-ig csak egyszer szerepeljenek!

5	1		9	2		6	7	8		9				
	7	6						1	2	5	4			
			4	7						6				
4	3	9		5	2			7					3	
6								6	9				1	8
		8		6	3	7	9	5			2			
		1		7						3				
					1	5				8	1	4	9	
8			9	3		2	7			4		7	6	
3			9			8	9	5					8	
	9					7	5		3				9	
			6			4					7	2		
			3			2			3	8	2	6		
4						6			7	4	5	3		
	1			7					6	3	7	9		
8				3					5	1				6
6	3				2				8		2			9
	2			5		1			6			3		4

## KEVERVE

A kopók a legősibb vadászkutyák. Összekevertük az egyik ismertebb fajta betűit. Melyik ez?



A keresztrejtvény megfejtését 2014. január 22-ig várjuk szerkesztőségünk címére vagy a [jatek@vadaszlap.hu](mailto:jatek@vadaszlap.hu) e-mail címre. (E-mailben küldött megfejtések esetén, kérjük a címét is!) A helyes megfejtők között értékes könyveket sorsolunk ki.

**Előző havi megfejtés:**

„Bal kézzel koccintani csak a vadászok szoktak, a nem vadászokat nem illik erre kötelezni.”

**Nyertesek:**

**Józsy Géza (Bábolna), Juhász Jusztna (Baja), Oláh Gusztáv (Egervár)**

A megfejtéseket a 65. oldalon megtalálják!



## PLUSZ EGY VICC

Helyezze el a felsorolt szavakat, betűcsoportokat az ábrában! A hat kimaradt szóból a vicc poénját állíthatja össze.

**A légitársaság egyik gépe késve száll fel.**

**A légikisasszony közli az utasokkal:**

**–Elnézésüket kérjük a késésért, a pilótának nem tetszett a motor hangja. A problémát most már megoldottuk, ... !**

**Kétbetűsek:**

AZ, CC, CÚ, ET, EZ, GL, IN, LA, MÉ, OÁ, OO, ÓO, ÓS, PÍ, SJ, SK, TA, TP, UR, ÚJ, ZI, ZR

**Hárombetűsek:**

AMI, ARK, BAH, DEL, EDZ, EPE, GAL, ILA, JEL, KIÉ, KŐR, KST, LEK, LEN, MÉH, ÖLŐ, RÍM, SZÓ, TGK, UGO

**Négybetűsek:**

AKÓZ, AMÍG, ARAL, ÁZIK, BESE, CSÍP, CSOM, DÁKA, ESTE, INCE, INIA, KÖLN, LESÓ, LOGÓ, LÓCA, NYAL, OSLO, RIMA, SAKK, SEKK, UNOS, URNA, UTAT

**Ötbetűsek:**

AKALI, AKONA, ARASZ, ÁTADÓ, DEZSÓ, DÉZSA, GYALU, ÍRELŐ, KÍVÁN, LANOS, ORIZA, ÖKLEL, RAMON, ZABLA, ZÁPUL

**Hatbetűsek:**

ELODÁZ, FESZTY, KENŐCS, LÁNGOS, MAGZAT, PILÓTA, PÓLYÁS, RAJZOL, SZÚRÁS

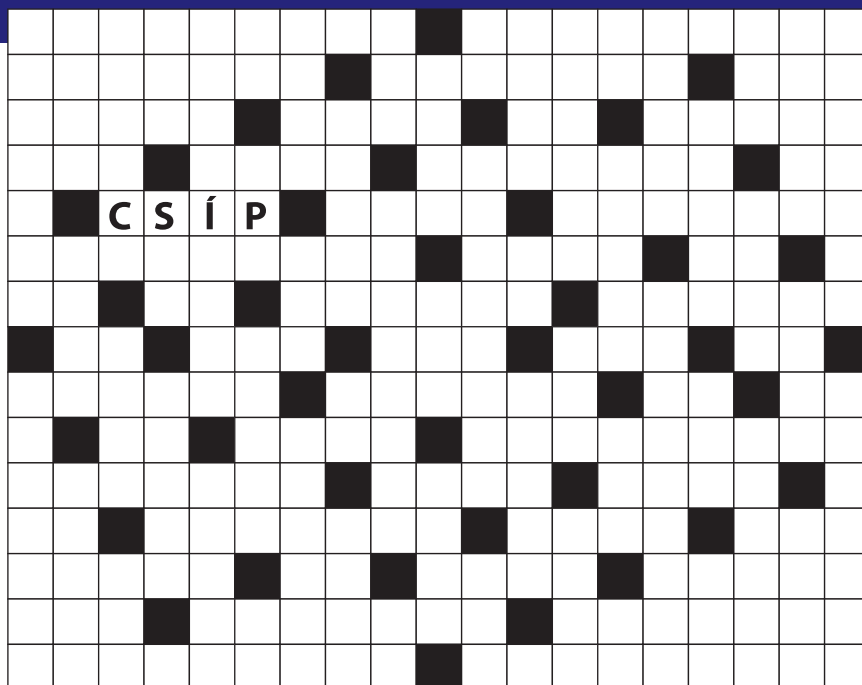
**Hétbetűsek:**

AUTÓZIK, AZELŐTT, ÁRAMLAT, FEKSZIK, FÖLÖTTI, IMÁDOTT, KAMPALA, OKARÍNA, ÓHAJTÁS, ÖREGAPA, STANGLI, URUGUAY

**Nyolcbetűsek:**

ETOLÓGIA, KELLEMES, KŐBÁNYAI

**Kilencbetűsek:**

ATTAKÍROZ, ÁRUKIADÁS, ELSZALADÓ, ÉTKÉSZLET, FAKULTSÁG, KIHUZATAL, LASSÍTOTT, TISZTELET

## GYEREKJÁTÉK

**Hol a hiba?**

A két kép látszólag egyforma, de 10 apró különbség mégis van köztük. Megtalálod ezeket?



# Kirándulás Schmidt Egonnal



A nyest nagy távolságokat jár be éjszakánként

**A** havazás csütörtök reggel kezdődött, hullott egészen péntek estig, és amikor szombaton reggel elindultunk, fehér volt a határ. A friss hó árulkodóan mesél az éjszaka történetéről. Először egy nyúl nyomaira bukkanunk és Jóska, aki nagyon szereti az indiántörténeteket, nyomban azt kéri, kövessük. A tapsifüles egy ideig békésen bandukolt, majd egyszerre csak változtak a nyomok, az állat nagy ugrásokkal rohant előre.

- Mi történhetett? – kérdezik egymástól a gyerekek, a feleletet rövidesen a nyomok adják meg. Nagy tappancsok jelennek meg a nyúl nyomai mellett, egy faluból elkujtorgott kutya próbálta utolérni a menekülőt. Ám úgy tűnik, rövidesen belátta, hogy egy ilyen futóbajnokkal nem versenyezhet és valószínűleg lihegve, nyelvét lógatva visszafordult a falu felé. A nyúl még szaladt egy ideig, de amikor észrevette, hogy üldözője elmarad, lassított és békésen ugrált tovább. Az árokparton fűzveszőket rágcsált, közben nagy csomó barna bogyt rakott a hóra.

- Milyen gyorsan tud futni egy mezei nyúl? – kérdi Jutka és elismerőleg bólogat, amikor megtudja, hogy akár 60 kilométeres sebességgel is szaladhat.

Az árokparton egyre több a nyúlnyom, egészen letaposták a havat.

- Vajon hol lehetnek most? – néz körül Laci –, egyet se látok.

- A hóban készített sekély vackukban pihennek. Szűrökletkor kezdenek mozogni és éjszaka járnak táplálék után.

- Szegények, itt senki sem eteti őket – sajnálkozik Panni. – Emlékeztek, mennyi répát vittünk nekik vadkarácsonyra?

- Bizony, hozhattunk volna néhány sárgarépát – mondja Feri, aztán hozzáteszi: – Majd legközelebb.

Száz méterrel később csizmanyomok vezetnek az árokhoz, egy bokor tövéhez.

- Gyertek csak ide – hívom a gyerekeket. – Látjátok azt a dróthurkot? Ez a vadászás legundorítóbb formája. A hurokba került nyúl hasztalan vergődik, hosszú ideig kínlódik, végül megfullad.

A gyerekek döbbenet nézik az alig látható dróthurkot. Együtt szedjük le a vastag ágról.

- Szegény nyuszik – Eszter szemei könnybe lábadnak – nem elég a tél, a hideg és a hó, még ettől is félniük kell.

Az árokparton megyünk tovább, mindenki a bokrok alját fürkészi, de több hurkot szerencsére nem találunk. Később gyöngysorszerű nyomsor keveredik a nyulaké közé. Róka járt itt az éjszaka. Jóska elemében van.

- Látjátok – mutatja –, később jött, mint a nyulak, mert a nyomai azokét fedik. Itt toporgott egy ideig, talán a nyomokat szaglászta. Mennyei illat lehet számára – teszi hozzá nevetve.

- Nini, vörös vércse – mutatja Feri. – Az hittem elvonul a télire.

- A többség valóban délebbre repül, de mindig akadnak áttelelők, elsősorban hímek. A pockok ilyenkor a hó alatt mozognak, nem láthatja őket, ezért a vércsék madarásznak, verebeket, kenderikéket fognak.

Hazafelé a nyomokról és a hurkolókról beszélgetünk. A friss hó további kirándulásokra csábít, elhatározzuk, hogy másnap a Pilisbe látogatunk. Dobogókő alatt, még az esztergomi elágazás előtt van egy sorompóval elzárt erdészeti út, ahová autók nem, csak gyalogosok mehetnek be. Előtte széles parkolóhely. Az út mentén korábban széles sávban mindkét oldalon kivágták az erdőt, a helyén felnövekvő fiatalos kefesűrű dzsungelt képez. Mögötte a bükkös szálerdő. Előttünk messziről pirosló vadrózsabokor, a hecsedlit már megcsípte a fagy, körülálljuk a bokrot és percek alatt „leszüreteljük” vitaminokban gazdag termését.

Alig megyünk tovább, Laci csendre int, és előre mutat. Fagyalbokron süvöltők ülnek és vaskos csőrükkel a fekete bogyókat morzsolják. Három piros alsótestű hím van közöttük, a havas ágakon festői látványt nyújtanak. Laci a hátizsákjából előszedi a fényképezőgépet, a madarak jó tizlépésnyire nyugodtan táplálkoznak.

- Csinálj először egy biztonsági felvételt – tanácsolom az izgatott fiúnak –, aztán mindig lépj egyet és ismételj. A süvöltők nem félnék madarak, talán közelebbre is bevárnak.

Mindenki drukkol a fotósnak, aki végül néhány méternyiről csinál még egy felvételt. Az utolsót, mert ez már a süvöltőnek is sok, elrepülnek. Laci boldog és büszkén mutatja a felvételeket.

Az egyik bokrot teljesen befedi a bércse iszalag, a hó megült rajta és egyfajta kis sátor képez, ahol láthatatlan ökörszem cserreg. A sátor alatt száraz avar, az apró madárka korán ébredt pókokra vadászhat.



**SCHMIDT EGON**  
rovatvezető  
info@vadaszlap.hu



A rókok hóban hagyott lábnyoma hasonlít egy gyöngysorra

Vaddisznónyomokat keresztezünk, tucatnyi állat váltott át az éjszaka egyik oldalról a másikra. Később mi is letérünk az útról és a bal oldali sziklákkal tarkított erdőben megyünk tovább. Jutka, aki kicsit elkalandozott a csoporttól, integetni kezd, majd amikor odamegyünk, a hóban látható nyomokra mutat és kérdően néz rám.

- Nyest vagy nyuszt lehetett. Előbbi valószínűbb, mert nagyon szereti a sziklás erdőrészeket. Talán ezért is költözött be a településekre, ahol a házak a sziklákat helyettesítik. Budapesten is sokfelé előfordul. Itt az ürülék – mutatok az egyik sziklán látható hengeres, elhegyesedő képletre. Egérszörrel van tele.

- Most egereket fog, de szereti a gyümölcsöt is. Ürüléke nyáron cseresznye- és más magokkal van tele. „Édesszájú”, állítólag a csokoládét is szereti.

- Nincs rossz ízlése – nevetnek a gyerekek.

- Úgy hallottam eszi a tojást is – jegyzi meg Laci.

- Eszi bizony. Ha beszabadul egy tyúkólba, felszűrcsöli a rántottának valót.

- Követjük a nyomait? – kérdezi Jóska reménykedve.

- Sajnos erre már nincs idő – nézek az órára –, egyébként a nyest nagy távolságokat jár be éjszakánként.

Amikor az útra érünk, szúnyogok táncolnak a levegőben. Sokan vannak, rajzanak.

- Ne féljete, ezek nem csípnek – mondom, amikor néhányan hátrahúzódnak. – Téli szúnyog a nevük, enyhébb napokon lehet látni őket. Ma nincs nagyon hideg, ezért repülnek.

Laci megfog egyet, nézegeti, majd elereszti.

- Holnap biológia óra lesz – mondja hamiskás mosollyal. – Majd megkérdem Fazekas tanár urat, látott-e már téli szúnyogot.



A süvöltők egyáltalán nem tartoznak a félének madarak közé

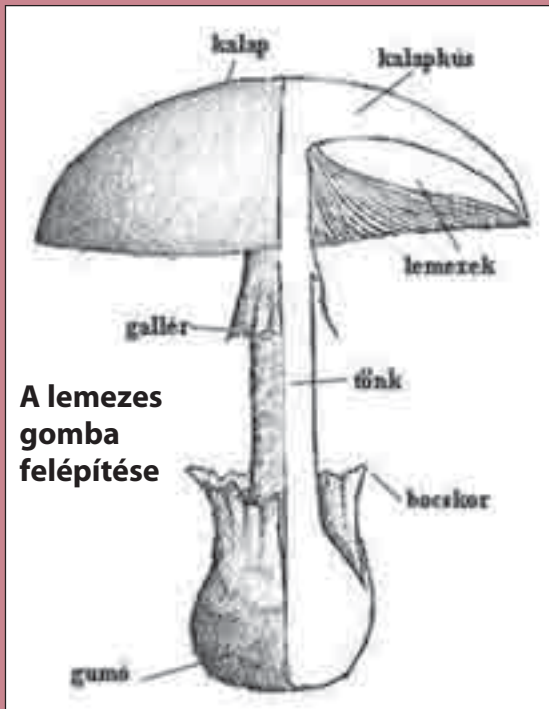

### A lemezes gomba felépítése

### A gombákról általában

A gombák a növényekkel és az állatokkal egyenrangú, különálló élőlénycsoportot alkotnak. Az ismert gombafajok száma közel százezer.

Amit mi a köznyelvben gombának nevezünk, az mindössze a gomba szervezetének föld felett található termőteste, ami a növények termésének felel meg. A nyálkagombák kivételével a nagygombák hajszálvékony gombafonalakból épülnek fel. Ezek a fonalak kötegeket alkotnak, melyek átszövik az aljzatot, amelyben élnek. Ha párhuzamba állítjuk a növényekkel, akkor ez a tenyésztést az egész növénynek felel meg. A tenyésztést az esetek nagy részében szabad szemmel nem látható, és a többi rész is az aljzatban rejtőzik.

A termőtest meghatározott részein alakul ki a termőrétteg (himénium), ahol a spórák találhatóak. A spórák teszik lehetővé a gomba szaporodását – a szél terjeszti őket új élőhelyek felé.

A gombászok által gyűjtött gombafajok legnagyobb része kalaposgomba. Az étkezési szempontból két legfontosabb gombacsoport, a lemezes gombák és a csöves termőréttegű (tinóru) gombák fő részei a rajzokon láthatóak.

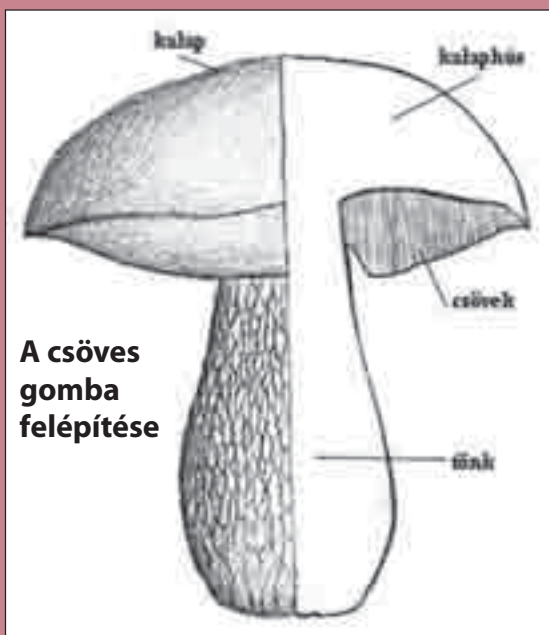

### A csöves gomba felépítése



**KÓKAI MÁRTON**  
felelős szerkesztő

[marton.kokai@vadaszlap.hu](mailto:marton.kokai@vadaszlap.hu)

# Artemisz istennő nevében

A vadászat társadalommal való elfogadtatása komoly feladat egy olyan korban, amikor az interneten könnyűszerrel művelhető az anonim sárdobálás, avagy a szemellenzős sötétzöld gyűlöletbeszéd. A szakmai szervezetek és a szaksajtó munkája mellett szükség van egy olyan kommunikációs csatornára is, amely könnyebben képes hatást gyakorolni a laikusokra. Ezt az úgynevezett csatornát napjainkban a vadászó hölgyek képesek a leghasznosabban működtetni.



Szinte biztos, hogy ha valaki hazánkban ellátogat valamilyen vadászati rendezvényre, találkozni fog a Diana Vadászó Klub tagjaival, akiket a legtöbb esetben jellegzetes ruhájukról lehet felismerni. Azt talán már kevesebben tudják, hogy hasonló csoportosulások más országok vadászati közéletében is aktívan jelen vannak. Ilyen például a szerbiai Srpski damski lovacki klub „Artemida” is, akiknek neve magyarul annyit tesz: Szerbiai Artemisz Vadászó Klub.

Egy nagyon friss kezdeményezésről van szó, ugyanis az „Artemidák” (hasonlóan a Dianához, a tagokra egyes számban az Artemida, illetve gyűjtőfogalomként Artemide, azaz magyarul: Artemidák kifejezéssel illetik magukat) április 20-án ünneplik majd fennállásuk első évfordulóját.

Az alapítók egy része már korábbról, különböző versenyek, illetve vadászatok révén ismerte egymást, és a környező országok vadászó klubjainak példáján, többször elgondolkodtak egy szerbiai vadászó klub szervezet létrehozásán. A megalakulás ötlete végül 2013 elején ért

Az Artemidák fél esztendő alatt megduplázták taglétszámukat

be, majd április 20-án 21 hölgy jelenlétével megtartották az alakuló ülést. Az ünnepélyes alkalomnak az egyik legnagyobb szerbiai erdőszet, a Srbijasume Padinska skelai vadászóháza adott otthont, ahol a Szerbiai Vadászok Kamara elnöke, Milutin Djordjevic is megjelent, aki örömmel üdvözölte a kezdeményezést.

A Szerbiai Artemisz Vadászó Klub megalakításával az alapítók azt akarták megmutatni, hogy az ország vadászai nem táplálnak előítéleteket a vadászó hölgyek iránt, illetőleg a nők ugyanúgy megállják helyüket – elsősorban férfiasnak kikiáltott – területen, mint bárki más. Utóbbi céljukkal bátorításként akarnak szolgálni olyan lányoknak, asszonyoknak, akik még nem vadásznak, de érdeklődnek iránta. Pontosan e miatt a klub ajtaja nyitva áll azok előtt is, akik nem vadászok, de szeretik a természetet és az állatokat. A hölgyek további céljai közé tartozik a vadászati kultúra, a hagyományok ápolása, valamint a vadászetika bemutatása akár a mindennapi vadászatok, vadászversenyek, akár a médiában való szereplésük révén is.

Teszik mindezt példamutatásból a többi vadász számára, valamint a nyilvánosság részére is, amivel a vadászok kedvezőtlen megítélését szeretnék eloszlatni, vagy legalábbis enyhíteni. Az már csak hab azon a bizonyos tortán, hogy a tevékenységük során együtt vadászhatnak, barátkozhatnak egymással a tagok.

Az alakulás óta eltelt kurta időszak belátható módon még nem a nagy eredményekről szólt, ám a hölgyek különösképp büszkéek arra, hogy tagjaik a Szerbiai Vadászszövetség országos agyaggalamb céllövészeti versenyén a vadászó hölgyek kategóriájában az első három díjat zsebelték be. Jelenleg az országos Szent Hubertus vadászversenyre készülnek 5 versenyzővel, ahol hasonló jó eredményekre számíthatnak.

Az Artemidák sorát jelenleg 40 hölgy erősíti, ez azt jelenti, hogy fél év alatt szinte megduplázták a taglétszámot. Köszönhető ez az eredmény az egyik legnagyobb közösségi oldalon lévő profiljuknak, valamint a médiában való állandó jelenlétüknek. A tagok kora változó. Szabályzatuk

## Van-e valami öltözködési divat, amelyet egy szerb vadászó hölgynek követnie kell, illetőleg illik?

Az Artemidák igyekeznek a vadászati etika szabályainak megfelelően öltözködni, ezzel is példát mutatva a többi vadásztársuknak. Ezenkívül a tagjaik a klub logójával ellátott pólóval és láthatósági mellénnyel rendelkeznek, melyet a közös rendezvényeken, illetve versenyeken viselnek. Jelenleg folyamatban van egy ünnepi egyenruha kidolgozása is...



**Magyar elnök**

Pesti Andjelkovic Tamara feleség és édesanya. Civil végzettségét az újvidéki bölcsészeti karon szerezte, de pár év pedagógusi, majd egy önkormányzati munkahelyet követően, a vadászturizmusban lelte meg igazi hivatását. Sokan kérdezik őt, honnan ez a nagy szeretet, lelkesedés a vadászat iránt, hiszen nem vadász családban nőtt fel. A vadúzás iránt való szenvedélyét egy aprócska, szálkásszűrű tacskónak köszönheti. Az eb kiváló képességekkel rendelkezett, ezért Tamara munkaversenyekre kezdett járni vele. Rajta keresztül ismerte meg a vadászokat, s vált maga is vadásszá. Amikor a klub vezetőségének megválasztása történt, nagy megtiszteltetés volt számára, hogy szerbiai magyar nemzetiségű lányként kinevezték ennek az országos szervezetnek az élére.



A vadászszövetség lövész versenyén a díjazott hölgyek

szerint a tagfelvételi korküszöb 15 év, ilyen idős a legfiatalabb „hölgy” is, míg a legidősebb Artemisz 55 éves, 30 éves vadászmuálttal a háta mögött. A klubtagok átlagéletkora 31 év, ami viszonylag elég fiatalnak számít. Ez talán azzal magyarázható, hogy Szerbiában szinte a napjainkig túlnyomórészt egyfajta régimódi világszemlélet uralkodott. Még azoknak a lányoknak is, akik vadászcsaládban nőttek fel, be kellett bizonyítaniuk elszántságukat és kitartásukat, ha vadászni szerettek volna. Szerencsére ez a felfogás eltűnőben van, s egyre több fiatal lány, asszony ragad puskát és lép a vadászat ősi ösvényére.

A tagok az élet számos területéről kerültek a klubhoz. A fiatal lányok egy része még egyetemista, a többi között vadászturizmus, erdészet, biológia, pszichológia szakirány-

” Szerbiában szinte a napjainkig túlnyomórészt egyfajta régimódi világszemlélet uralkodott. Még azoknak a lányoknak is, akik vadászcsaládban nőttek fel, be kellett bizonyítaniuk elszántságukat és kitartásukat

nyal. Vannak olyan hölgyek is, akik a szakmában dolgoznak vadász-mesterként, vadászatvezetőként vagy vadászszerzőként, ám akad olyan tag is, aki állatorvosként, közgazdászként, jogászként, mezőgazdasági mérnökként, gyümölcsstermesztőként, fodrászként, eladóként, avagy anyaként áll helyt a mindennapokban.

Több olyan Artemisz is akad a klubban, aki például vadászkutyák tenyésztésével foglalkozik, természetkedvelő és állatszerető ember, de nem vadász. Természetesen a „megfertőződéstől” számítva minden csak idő kérdése... A nem vadászó lányok, asszonyok is egyenrangú tagnak számítanak. Gyakran elkísérik puskás társaikat a vadászatokra, hiszen ezek az alkalmak nem csak a vad elejtéséről szólnak.

A hölgyekhez való csatlakozás pofonegyszerű: a jelölteknek egy belépési űrlapot kell kitölteniük, amelyben általános adataikat tüntetik fel, s amelyben aláírják, hogy elfogadják a klub általános céljait és törekvéseit. A korküszöb a már említett 15 év, mivel az alapítók úgy vélték, bizonyos fokú érettségre van szükség ahhoz, hogy a tagok megfelelő módon tudjanak részt venni a klub munkájában.

A szerb vadász hölgyek közül többen már a megalakulásuk előtt jó kapcsolatot áptak magánszemélyként is a magyarországi Diana- és a horvátországi Dama Dama Vadász hölgy Klubbal. Több ízben voltak vendégei egymásnak különféle vadászatokon. Pesti Andjelkovic Tamara, az Artemidák elnökösszonya például nagyon büszke rá, hogy a Dianák tiszteletbeli tagjukká fogadtak őt és megajándékoztak az egyenruhájukkal.

A klub megalakítását követően a környező országok (pl. Szlovákia, Csehország), de a távolabbi Amerikai Egyesült Államok vadász hölgy klubjával is felvették a kapcsolatot, és nagyon kedvező visszajelzéseket kaptak. A jövőben kapcsolatba akarnak lépni a szlovén, bolgár és a romániai vadász hölgyekkel, valamint a magyarországi Somogyi Vadász hölgy Klub tagjaival is.

Mivel a tagok egy része már édesanya, nagyon fontos céljuk a gyerekekkel való foglalkozás. Tisztában vannak vele, hogy már a gyermekkorban fel kell kelteni a kicsikben a természet, az állatok, s nem utolsósorban a vadászat, a hagyományok iránti érdeklődést. Terveik közt szerepel néhány oktató jellegű foglalkozás, illetve a magyarországi Dianák példájára, különböző tematikus képzőművészeti és irodalmi pályázat megszervezése a fiatalabb korosztály számára. Ezenfelül a klub keretében a 15-18 éves korosztály számára létrehoztak egy alcsoportot: az ide tartozó fiatal lányok – puska nélkül – már a vadászatokra is elkísérhetik az idősebbeket. ♡



A hölgyek sok vadásztársaságtól kapnak meghívást különböző apróvad vadászatokra, vaddisznó- vagy éppen dűvad hajtásokra





**KEEWAY**  
MOTOR

# ERDŐRE, MEZŐRE GAZDÁLKODÓK RÉSZÉRE

## ÚJ

**KEEWAY UTV 500 4X4**

BEVEZETŐ ÁRON: \* BRUTTÓ 1.990.000.- FT\*\*

### Tulajdonságok:

- 500 ccm – erős motor
- kitűnő mászókéesség
- kapcsolható 4x4
  - felező/diff. zár
- hidraulikus billenthető plató
  - vonóhorog
  - csörlő
- szélvédő/ablaktörlő
- biztonsági övek
  - oldalajtók
- rádió/mp3



[www.keeway.hu](http://www.keeway.hu)

\*Előjegyzést felveszünk ([info@keeway.hu](mailto:info@keeway.hu))

\*\* Forgalomba helyezési költségek nélkül



**CZESZNAK ZSOLT**  
természetfotós  
czesznak.zsolt@gmail.com  
www.kisfurkesz.hu

# Vadkamerás tapasztalatok

## Ltl Acorn 5210A

Természetfotósként előszeretettel használok vadmegfigyelő kamerát. Első tapasztalataimat az amerikai gyártmányú Ltl Acorn 5210A típusú készülékkel szereztem. Már rövid használat után is igen megkedveltem, hiszen



óriási segítséget nyújt az élőhelyek és az ott élő állatok mozgási ciklusainak megfigyelésében.

Első ránézésre a kellemesen lekerekített formájú, terepmentés, masszív felépítésű műanyag ház kissé sérülékenynek tűnik, de a hosszabb távú használat során kiderült, hogy tartós és igen jó minőségű anyagból készítették. Az első bevetésekre februárban,

igen zord időjárási viszonyok között kerítettem sort. Ekkor bizony kapott jeget, ködöt, hófúvást, esőt és viharos szelet. Alkalmanként legalább egy hetet volt kint a terepen és ilyenkor előfordult akár -15 fokok hideg is. A műszaki leírás szerint -30 és +70 fok között képes ellátni a feladatát. Engem teljesen meggyőzött. A tömitések mindvégig kiválóan zártak, beázás, párasodás egyszer sem fordult elő. A maximum 12 Mp-es felbontású kamera nappali fénynél teljesen korrekt, rendkívül nagy mélységélesség tartománnyal rendelkező képeket készít. Ami röviden azt jelenti, hogy nappal szinte mindegy, hogy az állat öt vagy ötven méterrel odébb sétál el a kamera előtt, mindig éles felvétel készül róla. Ugyanez elmondható a video-funkcióról is. Természetesen éjszakai üzemmódban a monokróm felvétel minősége az erős zajszint miatt fotó és videó módban egyaránt romlik, de az infra LED-ek hatótávolságán belül (12-15 méter) minden nagyobb állat jól kivehető és információszerezésre alkalmas képet produkál. A szóban forgó készüléket általában vegyes üzemmódban (CAM+VIDEO) használom, amely során egy mozgásérzékelési ciklus alatt 3 fotót és 20-30 Mp-es videókat készít. Ez a módszer általában nagyon jól bevált a legtöbb állatfajnál. Olyan területen, ahol gyakoribb vadmozgás várható, érdemes a két érzékelési ciklus közötti várakozási időt akár több percesre is emelni, nehogy idő előtt megteljen a memóriakártya hasonló tartalmú felesleges felvételekkel. Egy 8 GB-os kártyán akár hatezer felvétel is könnyedén elfér.

Folytatás a következő oldalon >

## Suntek HC-300A

Ez a vadkamera a Suntek Ltd. nevű hongkongi cég 2013-as legújabb fejlesztésű modellje. Általában előítélettel tekintünk a kínai, hongkongi tömegcikkekre, de a távolkeleti ipar már számtalanszor bebizonyította,



hogy minőség és megbízhatóság terén hatékonyan veszi fel a versenyt (sőt elvonalba is került) az elektronikai világpiac vezető nagyhatalmaival is.

A jó minőségről árulkodik az a tény is, hogy a gyártó ebben a kategóriában egyedülálló módon három év garanciát vállal a termékre. Az általam beszerzett HC-300A típusjelű készülék a cég kínálatában lévő, egy felsőbb kategóriájú MMS/E-MAIL küldő funkcióval is ellátott modell „butított” változata. A SIM kártyafoglatat kivételével minden más telefonos kommunikációt elősegítő elektronikát eltávolítottak belőle, így egy viszonylag nagy tudással felruházott teljes értékű vadmegfigyelő kamerát vehetünk kézbe.

Folytatás a következő oldalon >

”

két hasonló árfekvésű és tudású, igen megbízható és jó minőségű kamerával van dolgunk



A Suntek HC-300A reggeli felvétele

Persze ez a mennyiség a beállított videofelvétel nagyságával arányosan csökkenhet. Hozzávetőlegesen egy 30 másodperces nagyfelbontású videofelvétel körülbelül 50-60 db 12 megapixeles fotó helyigényével egyenlő. A tervezők részéről zseniális megoldás volt a két oldalos mozgásérzékelő szenzor beépítése. Erre akkor lehet szükség, ha például a kamerát egy váltóra merőleges rálátással helyezzük el. Ekkor az arra haladó állatot az oldalos érzékelő észleli először, és az alvó üzemmódban lévő készüléket feléleszti, mire az állat a fő érzékelő hatósugarába ér. Így a gyorsabb tempóban haladó állatok képei is rögzítésre kerülnek.

Ha a kamerát a megfigyelni kívánt terület várható mozgási aktivitásának megfelelően állítottuk be, akár több héten keresztül is gond nélkül üzemel anélkül, hogy megtelne a memóriakártyánk. Ez a készülék munka közben éjjel és nappal egyaránt, szinte észrevétlenül végzi a dolgát. A működésben lévő 940 nm-es infra LED-ek fényét emberi szem teljes sötétségben sem érzékeli. Ha nagyon figyelünk, időnként az infraszűrőt mozgató relé halk kattánása hallható, de ez az apró zörejt teljesen elhanyagolható és az állatokat egyáltalán nem zavarja.

A kamera beüzemelése sem túl bonyolult folyamat. Mielőtt egy fára rögzítenénk, érdemes teszt üzemmódba kapcsolva még egyszer ellenőrizni a beállításokat és azt, hogy a memóriakártyán nem maradt-e felesleges felvétel. Ha igen, akkor a menüben elérhető formázási funkcióval (FORMAT) azokat könnyen törölhetjük, teljesen

felszabadítva a memórián lévő tárhelyet. Nagyon hasznos tulajdonsága a készüléknek, hogy az elemcsere során néhány percig áram nélkül maradt elektronika nem felejt el a beállításokat és a dátum/idő formátum is változatlan marad. Ha mindent rendben találunk, a rögzítő heveder segítségével a megfelelő irányba fordítva erősítsük fel a készüléket



egy függőlegesen álló fatörzsre. Ezután kapcsoljuk éles üzemmódba (ON) majd sétáljunk el előtte néhányszor. Ezt követően csatoljuk le a kamerarészt a fixen rögzített hátlapról és tekintsük meg az LCD kijelzőn a referencia felvételeket. A látottak alapján módosítsunk a hátlap pozícióján, majd csatoljuk fel végleg a kamerát. Ezután kapcsoljuk újra éles üzemmódba, amit a néhány másodpercig villogó piros LED fénye jelez.

Fontos! Memóriakártya és elemcsere előtt mindig kapcsoljuk ki a kamerát! A készüléket minden esetben úgy kell elhelyeznünk a célterületen, hogy a kamera és az állatok vélhető felbukkanásának helye között semmilyen belógó ág, növény vagy más zavaró objektum ne legyen. Ugyanis ezek az éjszakai üzemmód során vissza-



Az Ltl Acorn 5210A éjszakai felvétele

Az amerikai modellhez képest kissé robusztusabb felépítés, néhány grammal nagyobb súly és kevésbé lekerekített szögletesebb formatervezés jellemzi. Az első, legszembeütőbb tulajdonság a készülék elején kívülről elhelyezett 2 colos LCD monitor. A másik pedig a kameralencse két oldalán, lepkeszárnyyszerűen elhelyezett infra



LED reflektor, amely első ránézésre is kétszer annyi LED-del rendelkezik, mint az amerikai modell. Ez a két tulajdonság tett kíváncsivá és azért döntöttem a kipróbálása mellett. Az elöl elhelyezett képernyő óriási segítséget jelent a kamera pozícionálása során, hiszen a fára rögzítés közben élő képen látjuk a megfigyelni kívánt terület azon részét, amit a készülék rögzíteni fog.

Az pedig csak hab a tortán, hogy emellett még egy ki-bekapcsolható, vörös színű lézer irányzék is segíti a pontos beállítást.

A készülék beállításai és funkciói nagyon hasonlóak az amerikai gyártmányú modellhez. Mindenképpen pozitívum, hogy a fotófunkcióval egy mozgásérzékelési intervallumban akár kilenc felvételt is képes készíteni. A néhány hónapos tesztüzem alkalmával megbízható és hatékony működést tapasztaltam. A nappali kép- és videofelvétel minősége mintha ennél a típusnál jobb, részletgazdagabb lenne. Viszont mindkét üzemmódban érzékeltém némi fehéregyensúly-állítási bizonytalanságot. Ez mindössze abban nyilvánult meg, hogy a felvételek (főleg ellenfényes helyzetben) időnként kissé, de nem túl zavaró módon, vöröses színárnyalatúak lettek. Éjszakai

” az infraszűrőt mozgató relé halk kattánása hallható, de ez az apró zörejt teljesen elhanyagolható és az állatokat egyáltalán nem zavarja

verik az infra LED-ek fényét, elvakítva ezáltal a képérzékelőt. Mind-ez jelentősen ronthatja a teljesítményt és a képminőséget.

A készülékben négy vagy nyolc AA típusú ceruzaelem elhelyezésére van lehetőség. Én eddig kizárólag négy elemmel használtam, de így is képes volt működni akár két héten keresztül is egyhuzamban. Tapasztalataim szerint jó minőségű 2000 mAh újratölthető akkumulátorokkal érdemes és gazdaságos üzemeltetni a készüléket. Ajánlatos gondoskodni tartalék memóriakártyáról, ezáltal elkerülhető a készülék hazaszállítása a területéről. Mindössze egy gyors kártya- és elemcsere szükséges, s máris dolgozhat készülékünk tovább. Az elkészült felvételeket később az otthoni számítógépen egy USB-s kártyaolvasó segítségével nyugodt körülmények között rendszerezhetjük.

Mindent egybevetve, nagyszerű és hasznos kis készülékről van szó, amely óriási segítséget nyújt vadgazdálkodási, természetvédelmi, de akár vagyongvédelmi területeken is.



üzem módban hasonlóan teljesít, mint a másik modell. A növelhető ISO érzékenységnek (ISO 100, 200 és 400) köszönhetően, valamint jobban alkalmazkodhatunk az éjszakai fényviszonyokhoz. Azonban szem előtt kell tartani, hogy az ISO érzékenység növelése zajszint növekedéssel jár, ami a felvételeken erősebb szemcsézettséggé jelentkezik. A képek dátumozását az alul található, félig áttetsző, nagyméretű narancsszínű karakterekkel oldották meg. Ez általában jól látható, bár néhány felvételnél, főleg az imént említett vöröses elszíneződésnél, megnehezíti az olvashatóságot. A kamera vízállósága kiváló. (A vízállósági minősítés mindkét készülék esetében IP54.) Viszont ennél a készüléknél egy alkalommal párasodást tapasztaltam. Egy esős, hideg éjszaka után a felkelő nap fénye felmelegítette a kameraházat, melynek következtében a lencse mögött enyhe páralecsapódás keletkezett. A párasodás elleni védekezés praktikus módja lehet, ha a kamerafedél alá egy kis csomag páramentesítő kristályt helyezünk (silica gel).



**Mindent egybevetve, két hasonló árfekvésű (kb. 50 ezer forint) és tudású, igen megbízható és jó minőségű kamerával van dolgunk. Mindkét készüléknek vannak apróbb hiányosságai és kimagasló tulajdonságai egyaránt, ezért beszerzésük előtt a kívánt felhasználási területnek megfelelően, ezeket érdemes figyelembe venni. Az alábbi rövid összehasonlítás ebben segíthet az érdeklődőknek:**

	Ltl Acorn 5210A (made in USA)	St Hc300A (made in China)
AMI TETSZETT	<ul style="list-style-type: none"> <li>■ Nagyon jól záró időjárásálló ház</li> <li>■ Ki-be kapcsolható oldalsó szenzorok</li> <li>■ Mindig jól olvasható információs időbélyegzés</li> <li>■ Hosszú működési élettartam egy feltöltéssel</li> <li>■ Kis méret, kevesebb csillogó felület az előlapon (álcázhatóság)</li> <li>■ Az elemcsere során néhány perccig megőrzi a beállításokat</li> </ul>	<ul style="list-style-type: none"> <li>■ Erős, masszív felépítés</li> <li>■ Kívül elhelyezett LCD képernyő</li> <li>■ Ki-be kapcsolható lézerrányzék</li> <li>■ Nagyobb mennyiségű LED használat</li> <li>■ Gyors pozicionálás</li> <li>■ Erős és ötletes fém rögzítő hevedercsat</li> <li>■ Opcionális hangrögzítési lehetőség</li> <li>■ Akár 9 képkészítés intervallumonként</li> <li>■ Az elemcsere során néhány perccig megőrzi a beállításokat</li> <li>■ Részletgazdag, jó minőségű nappali felvételek</li> </ul>
AMI NEM TETSZETT	<ul style="list-style-type: none"> <li>■ Legfeljebb 3 kép készíthető egy érzékelési intervallum alatt</li> <li>■ A belső képernyő miatt nehézkes a helyes pozicionálás</li> <li>■ Nincs hangrögzítési lehetőség</li> <li>■ A rögzítő hevedercsat műanyagból készült</li> </ul>	<ul style="list-style-type: none"> <li>■ Nincs oldalsó érzékelő</li> <li>■ Az elől lévő LCD-n nincs lehajtható védő fedél</li> <li>■ Túl sok csillogó felület az előlapon (álcázhatóság)</li> <li>■ Alkalmanként vöröses árnyalatú felvételek</li> <li>■ Időnként nehezebben olvasható dátumbélyegzés</li> </ul>



## Csőprönd vadászház

8719 Böhönye



Nagyatádtól északra Böhönye és Vése falvak között félúton, egy erdei tisztáson található ez a külső megjelenésében és belső igényességében is egyszerű vadászház, melynek öt szobájában 10 vendég fér el. A sokféle vadfaj és a nagy vadsűrűség miatt kedvenc területe a természet- és vadfotósoknak.



### Elérhetőségek:

+36-30/630-6353, +36-30/204-7278,  
+36-82/712-016, +36-82/712-378  
turizmus@sefag.hu

[www.somogyiturizmus.hu/sefag-turisztikai-iroda](http://www.somogyiturizmus.hu/sefag-turisztikai-iroda)

## SOLT VAD

# KUKORICA-ESŐ

Az automata vadetők használatával időt, pénzt és fáradságot takaríthat meg.

Az általam szabadalmaztatott, két éves garanciával rendelkező vadetők megvásárolhatóak kompletten és alkatrészenként.

További tájékoztató a [www.vadeteto.hu](http://www.vadeteto.hu) honlapomon.

**Soltész Károly épületgépész és villanszerelő mester**  
2000 Szentendre, Irinyi Dániel utca 25.  
telefon/fax: +36-26/313-789  
mobil: +36-20/951-3427  
e-mail: [info@vadeteto.hu](mailto:info@vadeteto.hu)



# Kollath

Hunting Consultant  
since 1989

### AFRIKAI SELEJTEZŐ VADÁSZTATOK:

Antilop selejtezés, Dél-Afrika: **2400 USD**  
Kaffer selejtezés, Zambia: **8500 USD**  
Fekete lóantilop selejtezés, Zambia: **8500 USD**

### ZAMBIA:

Kaffer bika és fekete lóantilop csomag: **19 750 USD**

### ZIMBABWE:

víziló és krokodil vadászat

### AUSZTRÁLIA:

Vízi bivaly vadászat: **10 400 AU\$**

### OROSZORSZÁG:

Téli jávorszarvas csomag (motoros szánon): **6500 EUR-tól**  
Síkterfajd, nyírfajd csomag, normál: **1500 EUR/vadász**  
Síkterfajd, nyírfajd csomag, VIP: **2000 EUR/vadász**  
Marco Polo csomag: **7500 EUR-tól**  
Maral, ibex, szibériai őzbak csomag: **4500 EUR-tól**

### KANADA:

Jávorszarvas csomagok: **3995 USD-től**  
Rozmár vadászat: **8500 USD**

### GRÖNLAND:

Pézsmatulok kuttyaszánon **4060 EUR**  
Pézsmatulok + karibu csomag **6080 EUR**

### SPANYOLORSZÁG:

Spanyol ibex/sőrényes juh csomag: **4000 EUR**

Kollath, skype: [kontorikerti](https://www.kontorikerti.com),

+36-30/921-1562

[kontorikerti@gmail.com](mailto:kontorikerti@gmail.com)

## Üregi nyúl engedélyezett tenyészetből eladó

# 06-30/855-1828

## VADRIASZTÓK

Cégünk nagy teljesítményű vadriasztó ágyú gyártásával, tervezésével foglalkozik. A készülékek vezérlése mikroprocesszoros, melynek köszönhetően 4 program állítható be egy LCD kijelzőn keresztül. Programonként az időtartam, ciklusidők, lövések száma, lövések közti szünetek szintén beállíthatók. Multi vagy egyszeres időzítés. A készüléket magas minőségű bevonat védi az időjárástól, nem igényel karbantartást, optimalizált energiafogyasztás, GSM modulbővítési lehetőség. VT-nek további kedvezmények!

+36-30/250-0436  
[info@wildcontrol.hu](mailto:info@wildcontrol.hu)  
[www.wildcontrol.hu](http://www.wildcontrol.hu)

## Stefán Vadászcentrum

Szekszárd, Kossuth L. u. 32.  
T: 74/ 510-995 Fax: 74/ 510-996

Nyitva tartás:  
H-P: 8-17-ig  
Sz: 9-12-ig

<b>VADÁSZBOLT:</b>	<b>FEGYVERJAVÍTÓ MŰHELY:</b>
- vadászfegyverek	- javítás
- maroklőfegyverek	- távcsőzerelés
- gáz- és riasztófegyverek	- belövés
- légfegyverek	- barnítás
- vadászati felszerelés	- fegyvervizsgáztatás
- vadászruházat	

**FÖLD ALATTI LŐFOLYÓSÓ TEREPLŐTÉR**

Kiemelten foglalkozunk Blaser vadászfegyverekkel, Schmidt & Bender, Zeiss távcsövekkel, Blaser CDP, és Norma lőszerekkel.

## DIANA SIÓFOK VADÁSZBOLT

Blaser ruházat

Tel: 06-30/936-6066, 06-84/312-352  
e-mail: [diana1@enternet.hu](mailto:diana1@enternet.hu)  
8600 Siófok, Szent László u. 39.

**Blaser** márkakereskedés

## ORYX

VADÁSZBOLT ÉS FEGYVERJAVÍTÓ

### REKONAGEL

távcsőszerekek és alkatrészek kizárólagos forgalmazója - online katalógus a weboldalon

Csőcsere, kalibermódosítás  
Lothar Walther csővel  
Teljeskörű fegyverjavítás

Betétcsövek:  
.22lr-től .45Blaser-ig

**Már Erdélyben is!**  
Erdőszentgyörgy - 0752 492-037

8000 Székesfehérvár, Seregélyesi út 86.  
telefon/fax: 22 504-835  
mobil: 30 9474-295, 20 9345-134  
[www.oryxfegyver.hu](http://www.oryxfegyver.hu)

Készítsünk hasznos eszközöket, berendezéseket házilag, olcsón, akár hulladéknak tűnő dolgokból is

# Gyertyás fűtés a lesen

Hiába a türelem, ha a kitartó lesvadászt leszállásra kényszeríti Tél úr. A találékony és persze némi kézügyességgel bíró vadász könnyen

barkácsolhat magának egyszerű, de hatásos „kályhát”. Ez nem más, mint egy vékony lemezből készített fémdoboz, amelynek 3-6 gyertya, vagy olcsó teamécses a „fűtőanyaga”. Méretezését úgy kell megoldani, hogy a láng teteje 2-3 centiméterrel legyen alacsonyabban, mint a felső lemez, s célszerű fogantyút is szerelni rá, hogy forró állapotában is meg lehessen fogni. Ha a tetejé-

re egy lábtartót is fabrikálunk, akkor a cipő, vagy csizma talpa nem érintkezik a műanyagot vagy gumit megolvasztó forró fémfelülettel, de a felfelé szálló hő jótékonyan melegíti a lábat, ami köztudottan leg hamarabb kezd fájni. Zárt, fedett lesen hatásosan képes temperálni a benti hőmérsékletet. Nyitott lesen célszerű a láb alá helyezni, s a les fenékeszkáijáig leengedett pelerinnel, vagy pokróccal sátorszerűen betakarva a térdet, benn tartani a termelődő meleget. (Aki nem akar sokat pepecselni az elkészítésével, egy megfelelő méretű fém postaládát is átalakíthat erre a célra.)

– som

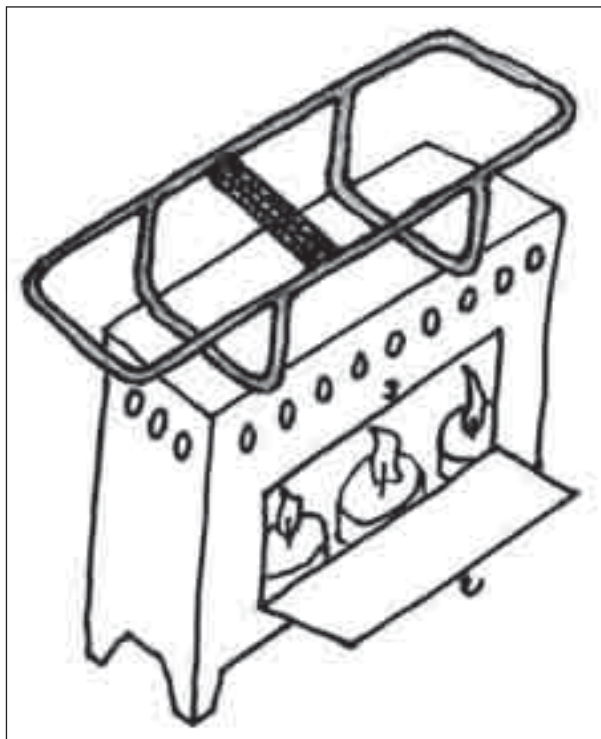

## FA VADÁSZÜLŐKE

A téli apróvad-, illetve vaddisznóhajtásokon jó hasznát tudjuk venni egy könnyű, sétatobtként is használható „üleptámasznak”. A vadászboltokban tízezer forint körüli áron juthatunk hozzá egy hasonló szerkezethez, ám az általam készített ülőke költsége kicsivel több, mint kétezer forint. **Szükséges szerszámok:** Kézifűrész, fűrőpisztoly, lyukfúró, csavarhúzó, csiszoló vászon, ecset.

**Kell hozzá még:** keményfa kerti szerszámnyél (az én 182 cm-es testmagasságomhoz), kell 1 db 80 cm-es, valamint 3 db 13 cm-es darab, (gereblyenyél – mezőgazdasági boltokban beszerezhető). 1 db 6-8 mm vastag, kb. 29x14 cm-es keményfa vágódeszka, (amelynek nyelét le kell vágni és a képeken látható módon lyukfúróval kialakítani a fogó részt). 1 db patent, 15 cm-es darab bőrszík, 1 db nagyméretű alátét az ülőke aljára, 1 db szaniter csavar az ülőke aljára hegynek, leszúrónak + anyacsavar, 1 db 8 mm átmérőjű, a nyél vastagságához igazított kapupánt csavar (esetemben 12 cm hosszú). 6 db a fenti csavarhoz igazodó alátét (forgórészhez), 1 db rugós alátét és 1 db szárnyas csavar,



7 db rögzítő csavar a faanyagokhoz igazodóan, bőr alátét a szerszámnyél átmérőjéhez igazítva, pác, bármilyen kültérre is használható lakk.

Évek óta használom. Nincs a hosszú egyhelyben állásoktól derék- és lábfájás. Ki kell tapasztalni rajta az ülést, mert könnyen fel lehet vele borulni - a vadásztársak legnagyobb öröme. Némi gyakorlat és tapasztalatszerzést követően kiválóan működik.

dr. Fehér László



Az ülőke összehajtott és nyitott állapotban

## Felhívás!

Várjuk kedves Olvasóink – a gyakorlatban már kipróbált – hasznos ötleteit olyan vadászfelszerelések előállításához, amit házilag is el lehet készíteni. Legfeljebb fél gépelt oldal terjedelmű írást várunk, fotókkal illusztrálva (.jpg vagy .tif formátumban).

## Karácsonykor is okos választás!



Yukon Craft  
3-12 x 56



Yukon Point  
8 x 56



Yukon  
Exelon 4 x 50  
éjjellátó



~~275.000~~

**249 900**

vagy

Olight M20S  
vadász  
szett



~~219.900~~

**199 900**



ajándék  
fűthető talpbetét

**Leitzhungaria**

1071 Budapest, Damjanich u. 11-15.  
(Ligetváros bevásárlóközpont)  
Tel.: +36 1 485 0517, +36 20 9699 463  
e-mail: sales@leitz-hungaria.hu  
www.leitz-hungaria.hu



## VADÁSZFILMEK 2500 Ft/db

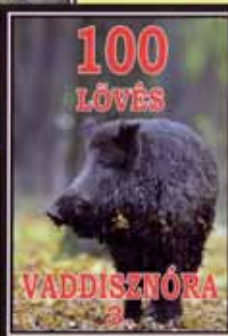
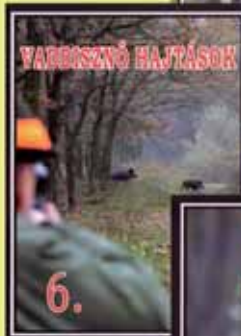
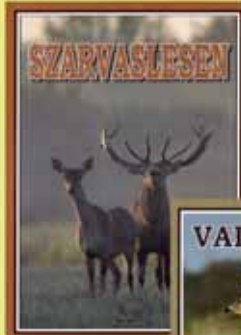

További filmek:  
Vaddisznó hajtások 1-5  
Vadászévad 2006 - 2011  
Vad és vadászat  
Agancsosok  
Dámbarcogás  
Őzbak bírálata 1,2  
Gímikák bírálata  
Dámbikák bírálata  
Muflonkos bírálata  
100 gímika  
100 őzbak  
Őznász  
Őzbak csalsípra  
Öreg bakok  
Nagy bakok  
Torz agancsú őzbakok  
100 lövés vaddisznóra 1-2.  
Megrendelhető:

**blumann@vadfotos.hu**  
**www.vadfotos.hu**  
Tel.: 70/317-4106  
70/360-6308

© Blumann Ödön

## KARÁCSONYI AJÁNDÉK ÖTLETÜNK Snapshot MINI Black Limited Edition

- A Snapshot MINI terepszínű verziójával egyező tulajdonságú kamera
- Kis méret, láthatatlan működés
- Vagyonvédelemre ideális
- Két év garancia



**39 000 Ft**  
(elemmel, SD kártyával)

## SENZÁCIÓS ÁRON, A KÉSZLET EREJÉIG!



**50 000 Ft**

MINI

**77 200 Ft**

EXTRA

**120 600 Ft**

MOBIL

[www.pinewood.se/hu](http://www.pinewood.se/hu)



**CANICOM**

Canicom 300 Expert  
Kutyatanító öv

**71 900 Ft**

-Akár 300m hatótáv



**PROFI VÁKUUM  
CSOMAGOLÓK**

A csomagolt vadhús sima hűtőben  
3-5 nap helyett 40 napig,  
mélyhűtve pedig 36 hónapig tárolható.

PIACVEZETŐ EURÓPÁBAN

La. Va V.300 vákuumcsomagoló

**103 320 Ft**

Made in Germany

Magyarországi forgalmazó:  
**Silver Kiss Kft.**  
7557 Somogytárna,  
Károlyi Mihály u. 12.  
Tel./fax: +36-82/461-693  
+36-30/947-1265



**DR. SZABÓ ESZTER**  
rovatvezető  
dr.szabo.eszti@gmail.com



**BLASKÓ JÁNOS**  
telefonos segítség:  
06-70/618-4426

# Vadmalac oldalas gyömbéres birsalmaszósszal

## Hozzávalók 4 személyre:

- 4 kg vadmalac/süldő borda (oldalás) ■ 5 dkg sózott szalonna ■ 10 dkg csípős szárazkolbász
- 2 gerezd fokhagyma ■ 1 fej vöröshagyma ■ néhány szem burgonya ■ 2 érett birsalma ■ 1 kiskanál méz
- ízlés szerint reszelt gyömbér ■ só ■ ő rölt bors ■ fahéj ■ 1 dl jó minőségű édes bor

A vadmalac bordarészét alaposan megtisztítjuk, és körülbelül 10 cm széles szeletekre vágjuk. 2 gerezd fokhagymával, 1 fej vöröshagymával, sóval és borssal feltesszük főzni. Addig főzzük, amíg a hús leválik a bordacsontokról. Eközben elkészítjük a pikáns köretet. Az érett birsalmakat meghámozzuk, karikára vágjuk, fahéjjal fűszerezjük. Ha az ízét kicsit fanyarnak érezzük, csurgassunk rá egy kiskanál mézet, majd öntsük hozzá a fehérbort és addig főzzük, még pépes állagot kapunk. Ha elkészült a szószunk, reszeljünk rá egy kis szelet, friss gyömbért. A csípős, fűszeres és egyben különleges aromájú gyömbérről köztudott tény, hogy rendkívül egészséges és remekül illik a vadételek erős ízéhez. A sózott szalonnát és a kolbászt szeleteljük apróra, majd pirítsuk meg egy serpenyőben, a kapott zsiradékon süssük aranybarnára az előfőzött oldalas-szeleteket. Kiegészítő köretként kínálhatunk mellé burgonyapürét is.



A vadmalac bordát gondosan tisztítsuk meg és hártázzuk le



A gyömbér kitűnő ízharmonizáló a különböző fogásoknak



A birsalmaszósz kellemesen kiegészíti a vadételek ízét. Tipp: pár csepp citromtól nem barnul be a szósz



Az elkészült fogás pompás szilveszteri „szerencsevacsora” lesz

### Megfejtések:

5	1	4	7	9	2	8	3	6
3	7	6	5	1	8	4	9	2
9	8	2	6	4	3	7	1	5
4	3	9	1	5	7	2	6	8
6	2	7	3	8	9	5	4	1
1	5	8	2	6	4	3	7	9
2	6	1	4	7	5	9	8	3
7	9	3	8	2	6	1	5	4
8	4	5	9	3	1	6	2	7

### Sudoku:

3	6	5	9	7	4	1	8	2
1	4	9	2	3	8	6	7	5
7	8	2	6	5	1	9	3	4
5	9	8	3	1	6	4	2	7
4	7	3	5	9	2	8	1	6
2	1	6	4	8	7	5	9	3
8	5	4	1	2	3	7	6	9
6	3	1	7	4	9	2	5	8
9	2	7	8	6	5	3	4	1

7	8	6	1	9	3	5	2	4
3	1	2	5	8	4	9	6	7
9	4	5	7	2	6	8	3	1
8	2	7	4	1	9	6	5	3
6	9	4	2	3	5	7	1	8
5	3	1	6	7	8	2	4	9
4	6	9	3	5	7	1	8	2
2	7	3	8	6	1	4	9	5
1	5	8	9	4	2	3	7	6

9	3	5	2	7	4	1	6	8
1	2	7	3	8	6	4	9	5
4	6	8	5	9	1	7	2	3
5	1	3	8	2	9	6	4	7
2	7	9	4	6	5	8	3	1
8	4	6	1	3	7	9	5	2
7	5	1	9	4	3	2	8	6
3	8	4	6	1	2	5	7	9
6	9	2	7	5	8	3	1	4

### 10 különbség:

Plusz egy vicc:

...az új pilóta kellemes utat kíván!

Keverve:

Rodéziai ridgeback

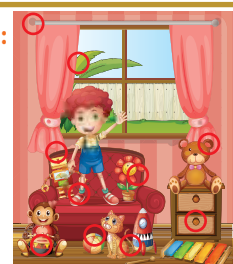





# M 12

## – a vadásztárs

Majakovszkij, a szovjet-orosz költő egyik versében megénekelte Mauser elvtársat, a Mauser C 96-os öntöltő pisztolyát, a szovjet polgárháború egyik alapvető maroklófegyverét. Kevés fegyvermárkának adatott meg, hogy ily módon feljusson a Parnasszusra! Számos, jóval békésebb körülmények között játszódó vadászkaland egyik főszereplője – a vadon és a vadászon kívül – a Mauser 98-as ismétlője.

A 2013-as IWA egyik nagy meglepetése volt a drágább árfekvésű M 03-as „kistestvére”, az M 12-nek jelölt, a legjobb Mauser hagyományok alapján készült ismétlője. Az acélból készült barnított tok alakja és méretei mindenben megegyeznek a legendás M 98-assal és így az összes, ott jól bevált távcsőszerelék használható! A tok a hagyományoknak megfelelően felül nyitott, a hagyományosan ötös kapacitású tár (STD kaliber esetén) hagyományosan felülről tölthető, de nem hagyományosan üvegszál-erősítésű törhetetlen műanyagból készül és cseppet sem hagyományosan kivehető! A kiválóan megmunkált toknak és zárttestnek köszönhetően, a hat reteszelő-szemölccsel ellátott zárdugattyú közvetlenül a csőfarban zár és akadálytalan, gyors ismétlést biztosít. A régi Mauser tradíciókkal szemben a kettős kidobóval és kivonó karommal ellátott zárfej a hüvelytalpat körülöleli, viszont a hagyományoknak megfelelően az M 12 csöve nem cserélhető, amelyet zslugorkötés rögzíti a tokban. A zárdugattyú végén a fegyver felhúzott voltára egy hátra kitüremkedő, sötétben is jól tapintható, vörös jelző gyűrűvel ellátott csapocská emlékeztet. Felette

foglal helyet a régi, háromállású, függőleges zászlós biztosító XXI. századi vízszintesen működő továbbfejlesztett utóda. A (SRS=Smooth-Rolled-Safety) hangtalanul működő vízszintes biztosító. Említésre méltó újdonság, hogy a zárdugattyú végén, a paláston található gombot benyomva, a zárdugattyú széthúzható. Az újratervezett elsütés igen pontos, viszonylag kis ellenállással, minden kúszás-nyúlás nélkül pontosan süt, itt a gyorsító teljesen felesleges.

Thorsten Mannel, a Mauser Jagdwaffen GmbH igazgatójával mélyen szántó beszélgetéseket folytatunk a legendás M 12 tesztpuskáról. Először a kalibert döntjük el, a .308 Winchester képezi a közös nevezőt. Az M 12-t az öreg Browningomon már jól bevált és már több céltávcsövet derekasan kiszolgált Leupold QR (Quick Release) kétrészes távcsőszerelékkel látjuk el. Thorsten javaslatára, pusztán esztétikai szempontokból úgynevezett pikkelyezett zárdugattyút választok és anatómiai szempontok alapján egy meghosszabbított gumi tustalpat. Miután átveszem a puskát, csak annyi dolgom marad, hogy felszereljem a Minox által rendelkezésre bocsájtott ZE 5i, 3-15x56 céltávcsövet, ez szinte gyerekjáték, csak egy imbuszkulcs kell hozzá. A lőtéren, miután a puskát belőttem a 12 grammos Lapua MEGA tölténnyel, következett a meglepetés; az M 12 3 lövésből forró csővel, 2 cm-es körön belül szórt! Ilyen szórás kép láttán minden további kísérletezgetés, tesztelgetés teljesen felesleges! A lövészetvezető a lőlap láttán csak annyit jegyzett meg; „Maga ezzel a vaddisznók szemét akarja kilőni?”

Ezek után irány az erdő, ahol régi-új „vadásztársunk” ismét elemében van!

**Bálint Elemér**





# SAUER 101

## A SIKER KULCSA

Számomra a vadászat több, mint szenvedély: a természet szerves részeként a táplálkozási lánc csúcsán állni. A személyes jártasságomon és felkészültségemen kívül tökéletesen megbízható felszerelésre van szükségem a sikeres vadászathoz. Az én fegyverem az új SAUER 101.

**Max Hunt**  
hivatásos vadász, Dánia

Blaser Magyarország Kft.,  
4031 Debrecen, István út 92.  
telefon: +36-52/792-312,  
+36-20/505-4241  
blaser@blasermo.hu

**SAUER**   
ÜBERLEGENE WERTE

WWW.SAUER.DE

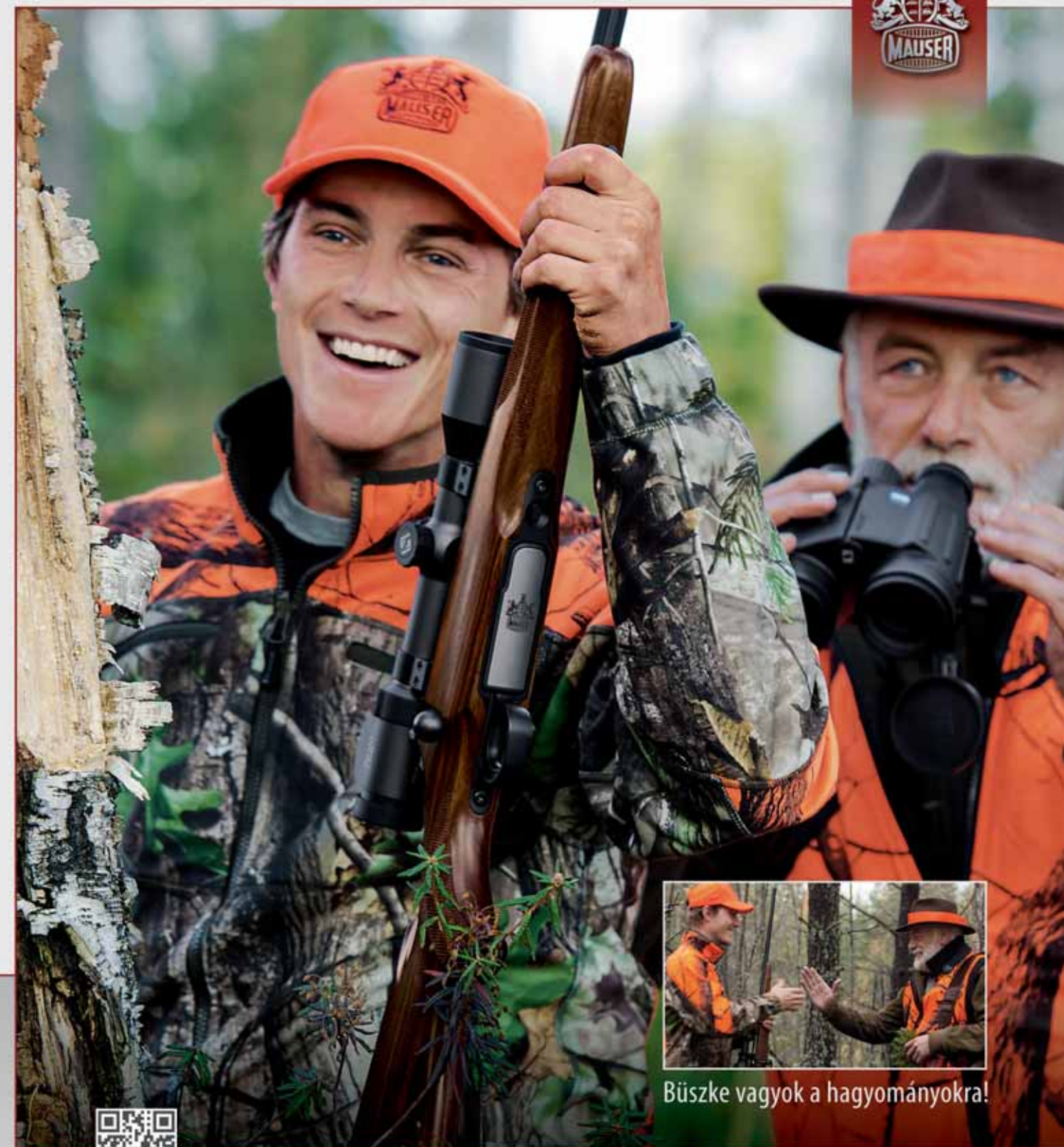

Fotó: Lukács György / Blaser Magyarország Kft. / www.blaser.hu



Büszke vagyok a hagyományokra!

EGY GENERÁCIÓ TÖRTÉNETE

**MAUSER**  
**M12**

WWW.MAUSER-M12.COM

További információk: Blaser Magyarország Kft. • István út 92 • 4031 Debrecen • Tel: 52/793-312, 20/5054241 • blaser@blasermo.hu