



✂ MEGJELENIK MINDEN VASÁRNAP.

ERSCHEINT JEDEN SONNTAG. ✂

ELŐFIZETÉSI ÁRA:
 EGÉSZ ÉVRE 16.— K | NEGYED ÉVRE 4 — K
 FEL. ÉVRE 8.— K | EGYES SZÁM —.60 K

FŐSZERKESZTŐ:
 DR. BISCHITZ BÉLA
 ÜGYVÉD.

SZERKESZTŐSÉG ÉS KIADÓHIVATAL:
 BUDAPEST, V. KER., SAS-UTCA 20. SZÁM.
 TELEFÓN 108—00.
 Hirdetések mm. számitással díjszabás szerint

Egy alvó egyesület.

— Áramlatok az O. M. B. és K. Egyesületben. —

Irta: *Egy pártatlan szemlélődő.*

Tudvalevő s beavatottak előtt nem új dolog, hogy az utolsó választások óta az O. M. B. és K. E.-ben nincsen meg az a békés összhang, amelyet az egyesület minden igaz barátja óhajtana.

Minthogy ez az elégedetlenség tényleg az utolsó választások óta észlelhető s azóta napról-napra növekszik, a viszonyokkal ismeretlenek hajlandók volnának azt „személyi tekinteteknek” tulajdonítani. Azonban a teljesen beavatottak tudják, hogy ez az elégedetlen áramlat nem személyi, hanem tárgyi okokból eredt és szükségszerű következménye az egyesület utolsó választások óta tanúsított magatartásának.

Az egyesületi tagok többsége, tekintet nélkül arra, hogy kincstári vagy magánalkalmazott e, abszolút nincsen megelégedve az egyesületnek azzal a csendes meghuzódásával, amely az egyesületnek teljes semmibebevéséhez vezetett.

Nem is olyan régen az egyesület, ha nem is volt valami harcias, de mégis hallatta akkor a szavát; ma igazán alig tudja valaki, hogy egyesület is létezik.

A tehetségesebb, szélesebb látókörű tagok szeretnék azt látni, hogy az egyesület egyáltalán életjelt ad magáról azokban a nagy kérdésekben, amelyek bányászatunk és kohászatunk nagy érdekeit érintik. Kezdeményező és irányító, tekintélyes testület lenne, amellyel az illetékes köröknek is számolniuk kellene.

Itt van a bányászat és kohászat sok megoldásra váró kérdésre, amelyet az egyesületnek kellene zászlóvivőként a megoldás felé vinnie, ahelyett — azt mondják — ezek a kérdések egyszerűen elaluszhatnak az egyesület masinájában.

Ennek a következménye, hogy az indítványok egyszerűen levétköznek napirendről minden elfogadható alap nélkül. Ennek a nem is óvatos, hanem egyszerűen alvó egyesületi politikának az eredménye az, hogy az egyesület tekintélye nemcsak

a közvélemény előtt, hanem még a tagok nagyrésze számára szemében is teljesen alászállott.

Nem az egyesület tekintélyének a teljes semmibebevését jelenti-e az, hogy olyan nagyfotosszerű kérdésnek, mint a gázkérdés tárgyalásánál az egyesületet egyszerűen kihagyták?

Nem jellemző-e, hogy míg eddig majdnem minden egyesület, amelynek csak egy kis köze is volt ahhoz, foglalkozott a földgázzal, addig a bányászati és kohászati egyesület eddig a gázkérdésről nem is vett tudomást?

Ennek az egyesület véleményének ha nem is döntőnek, de legalább mértékadónak kellene lenni ugyebár, mint a bányászat más kérdéseiben.

Vannak, akik az egyesület csendes, szinte tunyaságig menő meghuzódását az állami szubvencióval (?) magyarázzák s azt mondják, amíg az egyesület erre az állami támogatásra számít, addig véleményét szabadon nem nyilváníthatja, de hisz ezelőtt is volt szubvenciója s mégis hallatta szavát. Ezek azzal támogatják a felfogásukat, az állam bányavállalkozó, az egyesületet hát véleményével az állam érdekeit mindég zavarhatja.

Bocsánatot kérünk, de ez a fölfogás teljesen hamis.

Az állam nem azért adja az egyesületnek az anyagi támogatást, hogy hallgasson, hanem hogy a maga szellemi és erkölcsi erejével az egyesület örökösök a bányászat és kohászat nagy érdekei fölött. Tény, hogy az egyesület tagjai rendkívüli szellemi érdeket képviselnek.

Az államnak a bányászat terén is a nyilvánosság az érdeke.

A hallgatás csak személyek érdeke lehet, a személyi érdek pedig ritkán esik össze az állam érdekével.

Igenis teljesen igazuk van azoknak a tagoknak, akik az egyesületben minden fontos bányászati és kohászati kérdést technikait és — „gazdasági” szeretnék megvitatni. A becsületos, érdeknélküli álszólások az egyesületnek egyenes kötelessége.

És egyedüli kötelessége, melyet ha nem teljesít, elveszti lételemét.

Az egyesület számos tagját nagyon lehangolja az, hogy a házalap növelésére irányuló agitáció is teljesen elhallgatott.

Az egyesület mai helyisége nemcsak nem méltó, hanem egyszerűen teljesen alkalmatlan az egyesület céljára. Az egyesületnek egy kis agitációval, a megfelelő ember sorompóba állításával rövidesen meg lehetne építeni a saját jövedelmező bérházát.

Az egyesület tehetetlensége, vagy tenni nem akarása igen sok tagoak elvette s mindinkább elveszi a kedvét az egyesületi élettől. Valljuk meg, az egyesület mai helyisége egyáltalán nem alkalmas az egyesületi szellem, a kollégiális érintkezés ápolására.

Egy ilyen szellemi munkálkodás és imponáló testületi élet nélkül ne is várják a bányász és kohász technikusok, hogy nekik megadja a társadalom azt a tekintélyt és érvényesülési alkalmat, amelyre képzettségük után jogosan igényt tarthatnak.

Az egyesület mostanában készülődik az elnöki szék betöltésére, amely boldogult *Teleki Géza gróf* halálával megüresedett.

Az elnöki szék betöltésére is nagyon különböző tervek vannak. Egynéhányan a hangadók közül szeretnének valami tekintélyes, szereplő férfit megnyerni elnöknek, aki szerintük az egyesület tekintélyét is emelné.

Ezekkel szemben a többség azon a véleményen van, hogy az elnök személye csupán nem fogja az egyesületnek hanyatló tekintélyét visszaszerezni. Az egyesületnek, szerintök, szakembert kell választania, a tekintélyt és súlyt pedig az egyesület csupán maga szerezheti meg magának komoly, tartalmas munkával.

Sajnálatos, hogy esetleg az elnöki szék betöltése is pártoskodásra fog alkalmat adni. Normális viszonyok között az elnök meghívásának egyhangulag kellene történni. Ez a jelenség is mutatja, hogy az egyesület kebelében nincsen meg a kívánatos egyetértés.

Igen sokan az egyesület anyagi gazdálkodásával sincsenek megelégedve.

A kiadások, úgy mondják, az utóbbi időben csaknem megkétszereződtek. Az egyesületre lealázó az, hogy rendes kiadásaira is koldulnia kell a pénzt. Az elégedetlenkedők azt hiszik, hogy nagyobb takarékosággal, a jövedelmi források reálisabb kezelésével az egyesületnek kedvezőbb mérleget is lehetne elérni.

A legutolsó közgyűlés után biztos tudomásunk szerint a vidéki tagok nagyrésze csalódva távozott el.

A gyűlés lefolyását, az ismerkedési estélyt s a bankettet erősen kritizálták még a budapestiek is.* Különösen feltűnt az, hogy bányászati és kohászati életünk szerepvivő férfiai közül is a szokott-nál sokkal kevesebben vettek részt ezen a gyűlésen és azt követő összejöveteleken.

Ennek oka is köztudomású.

Az egyesület alapszabályainak módosítása valószínűleg újabb elégedetlenséget fog hozni maga után.

Sajnos, hogy az elnökválasztás mikéntjére is olyan homlokegyenest eltérők a vélemények.

Az elégedetlenség hullámai már-már kicsapni készülnek az egyesület keretéből is.

A mi levelesládánk is rejtve tart néhány panaszt, amelyet tisztán az egyesület iránti lojalitásból nem adtunk ki, kérve az illetőket, hogy mielőtt panaszukat a nyilvánosság elé vinnék, igyekezzenek azt az egyesület kebelében elintézni.

A magunk részéről ezzel is hozzá akartunk járulni az egyesületi béke ápolásához, amelyet a magyar bányá- és kohómérnöki kar céljai érdekében olyan kívánatosnak tartunk, amely nélkül sem az egyesület anyagi céljait elérni, sem pedig hanyatló tekintélyét visszaszerezni nem lehet.

Az egyesület kebelében elfojtott elégedetlenség, amint jeleztük nem személyi természetű.

Az egyre közelgő választások azonban nem lehetetlen, hogy személyi irányba is fogják terelni az ellentétes áramlatokat.

Valószínűnek tartjuk, bár erről még beszélni korai, hogy az akkor egymással szembenálló pártok ismét szervezkedni fognak.

Az egyesületben duló ez az elégedetlenség kétségtelenül sajnálatos.

Az bizonyos, hogy egy olyan heterogén elemekből álló egyesületet, mint az O. M. B. és K. E., igen nagy rutin kell céljai érdekében megelégedésre vezetői. Azonban kellő ügybuzgalommal és tapintattal mi sem könnyebb.

Az okos vezetés nem állhat másból, mint az egyesület igaz akarata megnyilvánulásának elősegítéséből és nem elfojtásából.

Olyasféle hírek is keringenek, hogy az egyesület kebeléből kiválás készül, sőt ennek egyesek nyílt ülésen is kifejezést adtak.

Nem akarjuk hinni, hogy a dolgok ilyen komolyan állanak.

Az bizonyos, hogy a kiválásra becslésünk szerint a mai szituációk között minden nehézség nélkül lehetne azonnal legalább 200 embert kapni.

Ha egyszer aztán a szecesszió megindul, az egyesületnek alig marad bent a fele.

Lehet azonban, hogy az új elnök személye meg fogja hozni a kívánt összhangot.

De vannak, akik azt mondják, hogy egy nem éppen szerencsés választás után a szecesszió elkerülhetetlen.

Mi sajnálattal látnók ezt és velünk együtt igen sokan.

Az egyesület fönmaradása közérdek.

* Bezzeg más volt a körmei közgyűlés, mely még mindenkinek élénk emlékezetében van ma is. (A szerk.)

Ezek az áramlatok egyszeriben megszűnnek, ha egy kis megértés és türelem nyilvánul meg mindkét oldalról.

A kiválni szándékozók kíséreljék meg először minden alapszabályszerű eszközzel az egyesület kebelében érvényesíteni akaratukat. Tervszerű munkával... ezentul... talán-tán... mégis fog menni.

Az egyesületet senki sem akarja egy világban handabandázó testületnek látni, de igen is annak komoly véleményére a szakközönség nagyon is kíváncsi.

A másik megszíveendő dolog pedig az volna, hogy vezető tisztséget csak addig tartson meg valaki, amíg érdeke, buzgalma és meggyőződése nem jut ellentétbe azokkal a magasabb célokkal, amelyek felé az egyesületnek haladnia kell.

E két elv érvényesülésével meg kell, hogy szűnjenek az egyesület kebelében a békétlen és bomlásra vezető áramlatok.

A bányaadó.

A bányaadó alá eső jövedelmet a pénzügyigazgatóságok felhívásai alapján még e hóban be kell vallani; célszerűnek tartjuk tehát ezen adó rövid ismertetését.

A bányaadót, míg az új adótörvények életbe nem lépnek, az 1875. évi XXVII. t. c. alapján vetik ki s ezen törvény 7. §-ának megfelelőleg állapítják meg az adókiadó bizottságok és pedig egy évi időtartamra.

Ez alá tartoznak: a) bányahatósági engedélyt nyert bányavállalatok;

b) kőszénbányák;

c) bányahatósági engedélyt nyert aranyosási ületek;

d) a bányatermékek feldolgozására szolgáló és a bányatörvény által felállított és bányatelekkönyvezett segédművek. (Törv. 2. §.)

Tehát bányaadó alá esnek a nyilvános számadásra kötelezett bányavállalatok is a bányaművelésből és a hozzátartozó iparágak üzéséből származó jövedelmeik után.

A kő- és opálbányák a bányatörvény rendelkezései alá nem esnek s így bányaadó alá nem vonhatók; a kő- és kavicsbányák jövedelme adómentes, míg az opálbányák műveléséből származó jövedelem III. oszt. keresetadó alá esik. (A volt pénzügyi bíróság 2166/895. sz. hat.) A bányák bérbeadásából eredő jövedelem tőkekamat és járadékadó alá tartozik, (volt pénzügyi bíróság 41/888. sz. döntvény és a közigazgatási bíróság 382/901. sz. hat.), mivel a bányaadó alapja a fentebb a), d) alatt említett bányák műveléséből és a hozzátartozó iparágak üzletéből eredő jövedelem (Törv. 1. §). Tehát a művelés alatt nem álló bányák adó alá nem vonhatók.

A bányaadó bevallására a törvény a tulajdonost vagy a bányatörvény szerint a művelésére jogosított egyént vagy meghatalmazottját kötelezi. Vallomás hiányában a szükséges adatokat hivatalból nyomozzák ki. A vallomásban a nyers bevételeket és az azokból törvény szerint levonható kiadásokat részletesen fel kell tüntetni, a nyilvános számadásra kötelezett bányavállalatok pedig még azokat a mellékleteket is tartoz-

nak csatolni, melyek ezen vállalatokra általában elővannak írva (nyereség- és veszteség-számla, közgyűlési határozat, üzleti költségek kimutatását, adómentes értékpapírok jegyzékét stb.).

Külön vallomást kell adni minden oly bányaműről:

a) mely vasat vagy kőszén termel;

b) mely egyéb ásványok termelésével és feldolgozásával foglalkozik;

c) az önálló segédvájásokról.

Ha azonban egy vállalatnak ugyanazon bányakapitányság területén több adó alá eső bányája van, akkor bevételeit és kiadásait a fentebbi a), c) pontok szerint összesítve is kimutathatja. (Törv. 9. §.) Ebben az esetben a bányabirtokos kérelmére adóját az igazgatóság székhelyén vetik ki. (Közigazgatási bíróság 20235/900. sz. ítélete.)

A vallomások helyességét a bányakapitányságok vizsgálják meg és ezek véleményei alapján készítik el az adókiadási javaslatokat a pénzügyigazgatóságok.

Adóköteles jövedelmet képez az adóévet megelőző három évi üzleteredmény átlaga, mely akként áll elő, hogy a vállalat mérlegében nyers jövedelem gyanánt kitüntetett összegből a törvényesen megengedett igazgatási és üzemi kiadásokat levonják. (Törv. 5—7. §.) Az ekként nyert tiszta jövedelem 7 százaléka a kőszénbányáknál, 5 százaléka a más kohóműveknél és 1 százaléka minden segédhajtás után adja a bányaadót. (Törv. 3—4. §.)

A bányaadót — amint már említettük — az adókiadó bizottságok vetik ki. Ezen bizottság által megállapított adó ellen az adófelszólamlási bizottsághoz van felelősségnek helye.

Ezen felelősséget a tárgyalást követő a) ha adóköteles a tárgyaláson a határozat hirdetésénél jelen volt, 8 nap alatt; b) a tárgyaláson jelen nem volt adókötelezett pedig az adó megállapítást tartalmazó névjegyzék kifüggesztését követő 15 nap alatt; c) azon adózók, kik más községben (városban) laknak, mint amelynek adólajstromába felvették, a bizottsági határozat kézbesítését követő 15 nap alatt; d) a tárgyaláson jelen nem volt adózóknak, kiknek adóját a bizottság a kincstári javaslattal szemben felemelte, a határozat átvételét követő 8 nap alatt tartoznak benyújtani a kir. pénzügyigazgatóságoknál (fővárosban az adófelügyelőnél) az adófelszólamlási bizottsághoz való áttétel végett.

A felszólamlási bizottság határozata ellen 15 nap alatt van panasznak helye a közigazgatási bírósághoz, mely végérvényesen határoz.

Szepesi Mihály.

A bányahatósági tisztviselők második országos szaktanácskozása.

(V. folytatás.)

XIV. Bányahatóságok felmentése az adóketési munkálatban való közreműködéstől.

A bányahatóság hatáskörébe utalt ügyek közül az adóketési munkálatokban való közreműködés az, mely eredeti hivatásával legkevésbé áll összhangban.

Hatósági funkciókat végezni és emellett az állam pénzügyi érdekeit is jól képviselni, egyszerre nem lehet.

Ennek bebizonyítása céljából első sorban röviden tárgyalni kívánom az 1875. évi XXVII. t.-c. és az azt megszüntető, illetőleg helyettesítő 1909. évi VIII. és IX. t.-c. által erre vonatkozólag megállapított bányahatósági teendőket s azután áttérek arra, hogy feltétlenül a bányahatóságnak kell ezeket végezni, nem lehetne-e az összes közreműködésüket a bányavállalatok címeinek és képviselőik neveinek, az általuk térilleték címén fizetett összegeknek közlésére korlátozni?

A bányaadóról szóló 1875. évi XXVII. t.-c. a bányaadó ketése körüli bányahatósági teendőket a következőkben állapítja meg:

„A kir. pénzügyigazgatóságok a községektől hozzájuk érkezett vallomásokat és összeirási jegyzékeket is átteszik azon bányakapitánysághoz, melynek kerületében az illető művek fekszenek; a bányakapitányság megvizsgálja az összeirási jegyzéket és vallomásokat.

Ha vallomás nem adatott, vagy a beadott vallomásokban közlöttek kielégítőknél nem találtnak, köteles a bányakapitányság a törvényszerű adatokat hivatalból esetleg szakértők, bizalomraméltó egyének, a mű vezetésére jogosítottak, vagy meghatalmazottjaiknak kihallgatása és számadásaiknak megtekintése útján kinyomozni, ezek alapján a kirovandó adó nagysága iránt javaslatot tenni és az összes tárgyalási iratokat azon kir. pénzügyigazgatósághoz további intézkedés végett visszaküldeni, melytől a felhívást kapta“.

Ezt továbbra is fentartják a nyilvános számadásra kötelezett vállalatok kereseti adójáról és az általános kereseti adóról szóló 1909. évi VIII. és IX. t.-c. 29. és 39. szakaszaikban azzal az 1909. évi VIII. t.-c. végrehajtása tárgyában 1910. évi 75000. szám alatt kiadott utasítás 30. §-ában foglalt eltéréssel, hogy a könyvvizsgálatot a jövőben a pénzügyigazgatóságoknak és a bányakapitányságoknak egy-egy kiküldöttje együttesen tartja meg. Amennyiben a vizsgálatnak csak az adóvallomásban foglalt, vagy felhívásra utólag beadott adatokra szabad szoritkozni, a kezdő stádiumban az adóketés megfelelő voltának szempontjából tökéletesen közömbös, hogy kihez kerül a vallomás először.

A bányaadóvallomásoknak a pénzügyigazgatóságok által való megvizsgálása, melyek azt a teendőt a többi adónemnél teljesítik, annál kevésbé utköznék nehézségbe, mert az 1909. évi VIII. és IX. t.-c. 17. és 18. és 15. és 17. §§-aiban részletesen és minden kétséget kizárólag fel vannak sorolva a le- és le nem vonható kiadások.

A kiegészítésre való visszaadás sem igényel külön szakértelmet.

A könyvvizsgálatnál pedig csak bányászati és nem bányahatósági szakértőre van szükség.

Amit a pénzügyigazgatóság más hatóság közreműködésével meg nem szerethet, az az üzemben álló vállalatok címe és képviselőik neve és az általuk fizetett mértékilletékek összege.

Amikor azt látjuk, hogy a bányahatóságok részére előírt teendőket szakértők alkalmazása mellett a pénzügyigazgatóság saját hatáskörében is elvégezheti s tudjuk, hogy az adóketési munkálatokban való részvételünk árt a hatóság tekintélyének, bizalmatlanságot szül vele szemben a bányavállalatoknál, akkor minden erőnkől arra kell törekednünk, hogy közreműködésünk az üzemben álló bányavállalatok címeinek és képviselőik neveinek, az általuk fizetett mértékilleték összegének megadására korlátoztassék.

Ez pedig, miután az 1913. évi VI. t.-cikkel az 1903. évi VIII. és IX. t.-c. életheleptetése el lett halasztva, még mindig lehetséges.

Az iglói m. kir. bányakapitányság nevében kérem az igen tisztelt szaktanácskozományt, hogy javaslatomat elfogadni és az ügyben a nagyméltóságú m. kir. pénzügyminisztériumhoz felterjesztést intézni méltóztassék.

A szaktanácskozomány Weisz Lajos bányakapitány, előadó e javaslatát magáévé teszi és megbizsa az iglói bányakapitányságot egy a nagyméltóságú pénzügyminisztériumhoz felterjesztendő emlékirat megszerkesztésével.

XV. Továbbképzés céljából az időközönkénti tanulmány-utra való kiküldetés kérdése.

A közszolgálat érdeke elsősorban, hogy a bányahatóság szaktisztviselői magukat ne csak elméletileg, hanem gyakorlatilag is tovább kiképezzék, mód nyujtassék nekik arra, hogy a bányászat, ércelő-készítés, kohászat, gépészet, villamosság és baleset-biztosítás terén bel- és külföldön mutatkozó haladásal, létesített újabb berendezésekkel megismerkedjenek.

Az ezidőszerinti rendszer mellett mindenki csak azokat a kerületeket ismeri meg, amelyekben alkalmazva volt, illetőleg van s azért azoknak különböző bányászati jellegére tekintettel megcsik az, hogy egyik-másik a fém-, vas-, szén-, petroleum- vagy sóbányászat terén magát tovább nem képezheti.



(994/8/11)

A fentemlített szakok és intézmények haladásával való megismerkedésre, a gyakorlati továbbképzésre a bányahatósági szaktisztviselőknek minden két, vagy három évben tanulmányutra való kiküldése volna alkalmas, amely eddigelé csak külön kérésre és az arra előirányzott hitel ki nem merülése esetében lett a magas pénzügyminisztérium által esetről-esetre engedélyezve.

Amidőn ezt az indítványomat elfogadásra ajánlom, kérem a tisztelt szaktanácskozmányt, hogy életbeléptetése érdekében a nagyméltóságú pénzügyminisztériumhoz felterjesztést intézni méltóztassék.

Weisz Lajos bányakapitány javaslatát a szaktanácskozmány elfogadja és az emlékirat elkészítésével Tassonyi Ernő bányaesküdtet bizza meg.

XVI. Mily minősítés kívánandó meg a bányahatósági szakértőktől?

XVII. Mily minősítéssel bíró egyén fogadható el bányaiigazgatói, felelős üzemvezetői minőségben?

XVIII. Kisebb bányaműveknél főiskolai képesítés nélkül való felelős üzemvezetők alkalmazása feltételeinek egységes elvek szerinti szabályozása.

Ezeket a kérdéseket illetőleg

1. Huszkó Tivadar főbányabiztos előadja:

A bányahatósági szakértők, valamint a bányaiigazgatók és felelős bányauzemvezetőktől megkívánandó minősítés tárgyában ezidő szerint törvényes rendelkezés nálunk nincsen, noha a technika számos más ágainál alkalmazásban álló műszaki közegek képesítésére vonatkozólag meghatározott intézkedések vannak.

Tekintettel a bányászattal járó veszélyekre s ebből kifolyólag azon felelősségre, amely annak műszaki vezetőit és elbírálóit terheli, kívánatos, hogy törvényes uton szabassék meg azon képesítés, mely a hatósági szakértőktől, a bányaiigazgatóktól és felelős üzemvezetőktől okvetlenül megkívánandó.

Eltekintve ugyanis a kincstári bányászattól, hazai bányáinknál a felelős üzemvezetők minősítésére nézve semminemű határozomány nincs s számos eset van arra, hogy kisebb magánbányák üzemvezetője, aki csak bányaiskolát végzett, bányamérnöki vagy bányaiigazgatói címet használ az illető vállalat beleegyezésével, illetve kinevezése folytán.

A bányatársulati igazgató, mely az általános bányatörvény 144. §. értelmében a bányahatóságnál mindenkor bejelentendő, számos esetben egyáltalában nem bír nevezhető képesítéssel s azon címet sokszor békés mesteremberek viselik, akik bányát belülről jóformán alig láttak. Természetes, hogy az ily egyének ezen cím után leginkább hiuságból törekednek s a jóformán tiszteletbeli állást nagyobb-részt mindennemű ellenszolgáltatás nélkül viselik már csak azért is, hogy alkalomadtán bányaiigazgatói tisztségükkel büszkélkedjenek, ami csak a szak tekintélyének rovására történik.

Ezen és hasonló körülmények, melyekre minden bizonnyal mindegyik bányahatósági kerületben példa van, legkevésbé alkalmas arra, hogy a szak tekintélyét növeljék és gyökeres orvoslást kíván; emellett szól azon tény, hogy akadtak műegyetemi tanárok, akik a bányamérnök képesítését lekicsinyelvén, azt korántsem tartják egyenrangúnak a műegyetemen nyert mérnöki képesítéssel.

A bányászati szak tekintélyének cimbitorlók ellen való megvédését, amíg a megfelelő intézkedések

meg fognak tétetni, a bányahatóság kötelességének tartom, amiért voltam bátor a napirend 16. és 18. pontjában foglalt előterjesztésemet bejelenteni.

1. Hatósági bányászati szakértőnek véleményem szerint csak oly egyén fogadható el és kívánandó meg, akinek bányamérnöki oklevele és legalább 5 évi gyakorlata van, mert oly esetekben, amikor szakértők meghívása válik szükségessé, oly kérdések elbírálása forog fenn, amelyhez akadémiai ismereteken kívül gyakorlati tapasztalatok is okvetlenül szükségesek.

A mostani gyakorlat szerint szakértőül gyakran kijelöltetnek, illetve meghivatnak oly egyének, akik minden szakképzettség nélkül mint bányaiigazgatók szerepelnek s rendszeres bányauzemeltetést vagy egyáltalában nem ismernek, vagy jóformán csak hallomásból. Ily egyének ugyanis szívesen állanak be szakértőknek csekély honorárium mellett is, az általuk adott szakvélemény azonban nem áll azon a nívón, amely bányászati szakunknak tiszteletet és érvényesülést szerezhetne.

Szakvélemények adására és vitás ügyek helyes elbírálására csak oly egyének tarthatók képeseknek, akiknek megfelelő tanulmányuk után alkalmuk volt gyakorlati látkörüket bányauzemelnél kibővíteni, miáltal a valamely adott eset helyes elbírálásához szükséges egyéni önállóságot is megszerezték.

2. Bányaiigazgató és felelős üzemvezető. E helyütt különbséget kell tennünk a komoly bányavállalatok és kisebb vállalkozások, valamint a spekulatív térfoglalás között.

A nagyobb vállalatok saját érdekükben gondoskodnak megfelelő képzettségű vezetőközegről, amiért is csak a kisebb vállalatok és zártkutatómunkások jöhetnek itt figyelembe, amelyek kisebb üzemeknél felelős üzemvezetőként rendszeren bányaiskolát végzett felőröket alkalmaznak.

Ezekre vonatkozólag szükségesnek tartanám annak a kikötését, hogy a bányaiskolás csak azon esetben lehetne üzemvezető, ha a szóban forgó bányauzem tervezetét okleveles bányamérnök készítette el s a végzett munkálatokat évenként legalább kétszer ellenőrzi, amely alkalommal a felméréseket is végzi s kiegészíti a bányatérképeket.

Az előbb vázolt anomáliák mielőbbi megszüntetését célzó megfelelő intézkedések természetesen a magas minisztérium elé volnának terjesztendő, de addig is, amíg ez megtörténik, kívánatosnak tartanám, hogy a bányahatóságok saját kerületükben azon egyénektől, akik magukat mérnököknek adják ki azon esetben, ha a hatóság előtt nem ismeretes kvalifikációjuk bányamérnöki oklevelük betérjesztésére hivatnának fel.

Kívánatos volna a bányászati szak reputációjának megvédése, illetve helyreállítása céljából, hogy a bányaiigazgatói cím a hatóságok részéről csak azon egyéneknek adassék meg, kiknek főiskolai képzettségük van, mert a bányaiigazgatói címet ezidőszent sok oly egyén viseli, akinek társadalmi állása nem alkalmas arra, hogy ezen címnek tiszteletet szerezzen.

Kisebb bányatársulatoknál alkalmazott üzemvezetők minősítése, ha azok bányaiskolát nem végeztek — különösen koros egyéneknél, — az átmeneti időben sok évi tapasztalat is lehetne, ezen egyének rátermettsége azonban a bányarendőri vizsgálatok alkalmával volna a hatósági közegek által kipuhatólandó; ilyen esetekben azonban okvetlenül arra kellene törekedni, hogy az ügy végleges rendezéséig

ezen bányaiskolai képzettség nélküli egyének utódi bányaiskolát végzettek legyenek.

Végül a bányaszakértők kérdésének átmeneti rendezése tárgyában azon javaslatot batorokodom a tisztelt szaktanácskozmány elé terjeszteni, hogy minden bányahatóság a kerületében levő pénzügyigazgatóságoknak, törvényszékeknek, ipar- és kereskedelmi kamaráknak évenként küldje meg azon okleveles egyének névsorát, akik kerületében tartózkodnak s akiket az illető bányahatóság alkalmasnak tart arra, hogy bányaszakértőül meghívassanak.

Kérem a tisztelt szaktanácskozmányt, hogy az általam fejtegetett kérdéseket tárgyalásra méltassa és azok rendezése érdekében a megfelelő lépéseket megtenni méltóztassék.

Medzny János főbányabiztos előadja:

Miután tételes törvény az üzemvezetőkről nem intézkedik, ennek hátrányaként sokszor kincseket érő közvagyon hozzá nem értő egyének vezetésére bizatik, kiknek vezetése alatt a különben összes alapfeltételekkel rendelkező, egyébként életképes bányavállalat rövid időn belül tönk szélére jut. Az ily, a közvagyon s az életbiztonságot is veszélyeztető anomáliának a bányahatóság diszkrécionális hatáskörében a lehetőség szerint gátat vethet, elvben történt egységes megállapodás útján.

Nevezetesen oly vállalattal, mely 200 főnél nagyobb munkaslétszámot foglalkoztat, megkívánandó, hogy okleveles mérnököt állítson az üzem élére vezetőnek s csak ily képesítéssel bíró egyén jegyzetessék elő nyilvántartásilag felelős üzemvezetőként.

Kisebb üzemeknél, hol speciális technikai nehézségek mérnökvezetőt nem igényelnek, bejegyezhető felelős üzemvezetőként bányaiskolát végzett egyén is, ha okmányai által 10 évi gyakorlatot ki tud mutatni.

Ezen megállapodásnak természetesen visszaható ereje nem leendő külön méltánylást igénylő esetekben, valamint lényegtelen kutató munkálatoknál attól a bányahatóság esetről-esetre saját belátása szerint eltekinthet.

A szaktanácskozmány Huszkó Tivadar főbányabiztosnak a bányahatósági szakértők minősítése kérdésében tett javaslatát elfogadja s kimondja azt, miszerint törekedni kell arra, hogy a bányaművek és kohóműveknél igazgatóul vagy felelős üzemvezetőül magyar honos, okleveles bányamérnökök alkalmaztassanak.

XIX. Vállalkozói munkások bérjárandóságának a vállalkozóval szemben való biztosítása miként érhető el?

A petroszényi bányabiztosság kerületében a tömedékelés munkáját a bányamunkások nem vállalják főleg azért, mert a tömedék-anyag fejtése a külszínen exponált helyeken, a bányabeli munkahelyektől távol történik s a tömedékelés, a hosszú szállítási utakat tekintetbe véve, a bányamunkásoknak nem fizetődnek ki. Ez okból a vállalatok a tömedékelés munkáját vállalkozóknak kényszerülnek kiadni. Ezek a vállalkozók legtöbbször egyszerű munkássorból kikerült emberek, akik munkásokul kétes existenciájú egyéneket, olcsó munkásokat fogadnak fel. Jelenleg a bányabiztosság kerületében 2000-en felül dolgozik vállalkozói munkás, tehát a 12.000 főnyi összlétszám mintegy 16 százaléka. Ha csak a tömedék-anyag fejtésénél volnának ezek a munkások alkalmazva, még csak tűrhető volna a helyzet, de a vállalkozó válogatás nélkül küldi őket a külszíni tömedék fejtőhelyekről be a bányákba a bányabeli

munkahelyekre, fejtésekbe stb., szóval oda, ahol épen szükségeltetnek, jóllehet ezeknek a munkásoknak bátran mondhatjuk, nagy százaléka bányát sohasem látott. A bányamunkák természetével, veszélyes voltával ezek a munkások nincsenek tisztában; ma már nemcsak a tömedék munkára fogadnak fel a vállalatok ilyen vállalkozókat, hanem sok esetben a tulajdonképeni bányaművelést is vállalkozókra bizzák.

(Vége köv.)

Az ércmaradék folytonos eltávolítása cink termelésénél.

Ha cink termelése céljából cinkércceket álló retortákban megszakítás nélküli folytonos üzemben akarunk redukálni, úgy a retorta alsó nyílásán a fémtől megszabadított maradékokat oly mérvben kell eltávolítanunk, amilyen mérvben a reakció végbemegy. E célra előnyösen mechanikai berendezéseket alkalmaznak, amelyek különösen a retorta alsó nyílásánál az ércmaradékok eltávolítása szempontjából jönnek tekintetbe. Különösen alkalmasak erre szállítócsavarok és hasonló ismert berendezések.

A találmány tárgya azonban nem ezen berendezésekre vonatkozik, hanem bizonyos nehézségek megszüntetését célozza, amelyek a cinktermelési eljárás természetéből folynak.

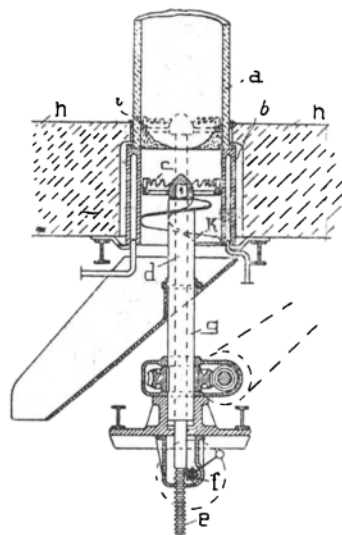

A gyakorlatban ugyanis kitűnt, hogy a magas hőfokra hevített, kép'ékeny állapotban levő maradékok ott szilárdulnak meg a retorta falainál és tapadnak a falakhoz, ahol a retorta a magas hőmérsékletű kemencetérből kilép és szükségképen alacsonyabb hőmérsékletre hűl le. Ezen a helyen egy salakkoszoru képződik, amely a retorta kilépőnyílását mindinkább szűkíti és végül teljesen elzárja úgy, hogy az adag, ill. a maradékok nem csuszhatnak már önműködőleg a retortán keresztül. Ezen salakrétegek eltávolítására oly mechanikai eszköz alkalmazása előnyös, amely pl. furó vagy maró, vagy pedig kaparó alakjában időnként, még pedig nem túl hosszú időközökben a retorta alsó nyílásába bevezetetik és azt az említett salaklerakódásoktól megszabadítja. A marónak tehát nem

A Hitelbank rézművei. A Magyar Általános Hitelbanknak a dobsinai rézművek kihasználására alapított vállalata, a Dobsinai Rézművek R.-T. megkezdte a beruházásokat. A vállalat már 1911-ben alakult meg 1,750.000 korona alaptőkével; nemrég külföldi szakértők jártak Dobsinán s ott alapos tanulmányozás tárgyává tették a bányákat és pedig igen kedvező eredménnyel.

Befektetések Környén. Tatabányai tudósítónk jelenti: A környei szénbánya üzemét új, modern berendezésekkel fejlesztik; a légakna lemélyítését befejezték, a nagy ventilátort most szerelik. A régebbi szállítóberendezéseket és az új szállítógépet villamos üzemre alakítják át. Nemsokára fokozott mértékben indul meg az üzem.

A D. G. T. elektromos bányavasutja. Megirtuk már, hogy a D. G. T. a pécsi, szabolcsi és somogyi bányából Úszögre szén- szállító vonatait a forgalom könnyebb lebonyolítása érdekében elektromos üzemre alakítja át és a Schroll-aknától új vonalat vezet. Az átalakítási munkálatok teljes apparátussal folyamatban vannak és május havában meg akarják már tartani a 20 kilométernél hosszabb villamos vasut próbamenetét, illetőleg üzembe akarják helyezni az első magyar elektromos bányavasutat, melyhez az áramot vezető oszlopokat a pályatesten már fölállították. Az üzemhez szükséges gépek jórésze már megérkezett és a szénmosó elektromos telep és a villamos bányavasut a D. G. T. pécsi bányaműveit egy csapásra a legmodernebb magyarországi bányaművek sorába helyezi.

Bányász-szemle Marosújváron. A marosújvári kincstári sóbányák vezetősége december 28-án tartotta meg a szokásos évi munkás-szemlét. A gyűlést Szabó Albert főbányatanácsos nyitotta meg és elnöki megnyitójában ismerteti az 1913. év nyarán történt árvíz-katasztrófát, mely a virágzó marosújvári sóbányászatra súlyos csapást mért. Erélyesen visszautasítja azokat a vádakát, melyek a vezetőséget könnyelműséggel és hanyagsággal vádolják; határozott érveléssel meggyőzni igyekszik mindenkit arról, hogy a munkásság vezetői megtették mindent az-iránt, hogy a szerencsétlenséget elhárítsák. Utal az elnök arra, hogy míg a fővárosban és szerte a vidéken százezrek vannak munka nélkül, addig Marosújváron senki sem panaszkodhatik arról, hogy nincsen munkája és kíváncsolni lenne kényszerítve, bár az egyik sóbányát egyelőre használhatatlanná tette az árvíz, mégis az állandó munkások számának felemeléséről számolhat be. Ezután Magyary Mihály főmérnök olvasta fel az előléptetéseket; megjegyezte, hogy mindenben a legnagyobb körültekintéssel jártak el és mindenkinek jól megvizsgálták a szolgálati érdemeit. Az állandósított munkások letették a szokásos esküt, mely után több tárgy nem lévén, elnök azzal a felhívással, hogy mindenki jövőben is fogadalmához híven teljesítse kötelességét, az ülést berekesztette.

A Salgótarjáni házát vásárolt. A Salgótarjáni Kőszénbánya R. T. megvette a Nagykorona-utca és

Arany János utca sarkán álló intézeti palotájával szomszédos Nagykorona utcai házat. A Salgótarjáni ezt a régi, egyemeletes épületet le fogja bontatni és helyébe új négyemeletes bérpalotát építtet.

Közgyűlés. Az Általános magnezit részvénytársaság január hó 17-én, Budapesten rendkívüli közgyűlést tart, melynek tárgysorozata az igazgatóság és felügyelőbizottság kiegészítése, a kötvények beváltásának jóváhagyása és az alapszabályok módosítása.

Szerencsétlenség a kőbányában. A lábatlani cementgyárhoz tartozó sárkányluki mészkőbányában péntek délután dinamitrobbanás történt. Sűrű füstben feküdtek a robbanás után egymás hátán a szerencsétlen munkások. A sebesülteket Deutsch Armin dr. orvos részosította az első segélyben. Két munkás és pedig Komáromy Mihály 32 éves tüzemester, aki két árvát hagyott hátra és Szalkay Pál 51 éves munkás, kit 5 árva sirat, meghaltak. Nyolc munkás többé-kevésbé súlyosan megsebesült. Többnek hallása gyengült meg, mások súlyos zuzódást vagy égési sebeket szenvedtek. A robbanást Komáromy tüzemester vigyázatlansága idézte elő.

Új tüzeléstechnikai részvénytársaság. Kalor Részvénytársaság gazdaságos tüzelő-berendezésekre cég alatt új vállalat alakult, mely a Schaller Pál Frigyes nevére „füstelégető szerkezet tüzelőtelepekhez“ címen engedélyezett osztrák és magyar szabadalmak értékesítését, illetőleg kihasználását tűzte ki feladatul. A vállalat 100.000 korona alaptőkével indul meg és az első igazgatóság tagjaiul az alapítók a következőket nevezték ki: Dr. Hüb Jenő, Geszti György és Breuer B. Armand. A vállalat irodája V. Markó-utca 3. szám alatt van.

Az Elektra villamos- és csőtelepeket építő vállalat részvénytársaság, mely alig néhány év előtt alakult s váltakozó szerencsével folytatta működését, legközelebb a fennállás és felszámolás között fog választani. Január első napjaira ugyanis rendkívüli közgyűlést hívott egybe az igazgatóság, hogy a mérleg előterjesztésével kapcsolatban a társaság további fennállása vagy felszámolása iránt határozzanak a részvényesek. Amennyiben a közgyűlés kimondja a felszámolást, az igazgatóság lemond és mindjárt megválasztják a felszámolókat, ellenkező esetben pedig új igazgatóságot választ a közgyűlés.

Szállítások. Olaj és robbantószer. A bosnyák országos kormánytól pályázati kiírás érkezett a magyar-bosnyák gazdasági központhoz a boszniai bányáknál az 1914. évben szükséges nagyobb mennyiségű különféle olajra és robbantószerre. A pályázatról, amely 1914 január 20-án jár le, a bosnyák központ irodája V. Rudolf-rakpart 9) bővebb felvilágosítást ad.

A modern bányászat. Az Ismeretterjesztő Könyvtár, a Franklin-Társulat nagyszabású vállalata, már számos a természettudomány és a modern technika köréből való kitűnő művet adott ki, most megjelent új kötetében is érdekes könyvet ad a közönség kezébe. „A modern bányászat“ a bányászat mai technikájának foglalatja, megismerteti mindazokat a módszereket, melyekkel ma a különféle bányákat művelik, a világ

Szivattyukat és mérlegeket

gyárt mint különlegességet és legnagyobb rak-
tárt tart épület- és diaphragma-szivattyukban

Árjegyzék ingyen
és bérmentve

Garvenswerke Wien, II., Handelsquai 130

legnevezetesebb bányáit s minden egyéb a bányászattal kapcsolatos érdekességet. A szó legjobb értelmében népszerű könyv, teljes tájékozottsággal szói és teljes tájékozást nyújt oly világosan és egyszerűen, mint valami szórakoztató olvasmány, emellett szakember is érdeklődéssel olvashatja. Nagyszámu, szép és szemléletes illusztrációi is annál érdekesebbé teszik. A kitünő könyv *Williams Archibald* angol író műve, *Réz Géza* selmecbányai főiskolai tanár fordította nagy szakértelemmel és gondossággal. Az érdekes könyvet legközelebbi számaink egyikében részletesen ismertetjük. Kiadja igen szép kiállításban a Franklin-Társulat, ára 8 korona.

✂ KÜLFÖLDI HIREK. ✂

A rajna-westfalai vaspiac. A rajna-westfalai vaspiac helyzete november és december hónapok alatt alig változott. És bár a rudvas és pléh ára némi emelkedést mutat az elmúlt félév legalacsonyabb jegyzéseivel szemben, az emelkedés nem oly természetű, hogy a vaspiac valódi javulásáról lehetne beszélni. A vasművek foglalkoztatása még kielégítő, mert a korábban megvett gyártmányok átvételét kellő mértékben eszközlik. A kötések csak március végén, sőt azon túl járnak le, csak hogy az elért árak oly alacsonyak, hogy a gyárak alig beszélhetnek haszonról; szakkörökben különben az a vélemény alakult ki, hogy az árak már elérték a legalacsonyabb fokot s tavasszal, ha csak kis mértékben is, de be kell következnie a tartós javulásnak.

A nyersvaspiac helyzete még mindig lanya. Az anyag elszállítása gyengül s a vaskohók készlete egyre nagyobbodik, ami legjobban igazolja a kereslet hiányát. A nyersvaskartell mindent elkövet, hogy minimális árak mellett is nagy tömegeket szállítson külföldre s így tagjait a lehetőség szerint foglalkoztassa. A német fogyasztók a külföldi árakat túlmagasnak tartják, mert nincsenek arányban a piac általános helyzetével.

A félárúpiacra nem történtek említésreméltó változások; a forgalom a korábbi üzletmenethez képest nem csökkent és november hónapban 147.000 tonnára rugott.

A rudvaspiac néhány hét óta valamivel szilárdabb irányzatú. A művek foglalkoztatását március végéig biztosítják a kötések; külföldre állandóan nagy tömegek indulnak. A szalagvaspiac irányzata csendes. Az utóbbi hónapokban nagy vételeket eszközöltek, úgy hogy a művek négy-öt hónapra is el vannak látva kötésekkel. Az árak javulása alig várható, mert a kartellen kívül álló rajna-westfalai vasművek, valamint a délnémet művek versenye miatt a kartell nem is gondolhat számbavehető áremelésre.

Javulás a német vaspiacra. A düsse'dorfi árubörzsen a rudvas ára egy márkával emelkedett; azonkívül Közép-Németország legjelentékenyebb vasműve, a Peini hengermű a hengervas egységárát 3 márkával fölemelte.

Csökken az orosz széntermelés. Pétervári jelentések szerint a szénbányatulajdonosok kongresszusának végrehajtó bizottsága az 1914. évi termelés csökkenését harminchárom és félmillió pudra becsüli.

✂ DEUTSCHER BERICHT. ✂ INDUSTRIE UND VOLKSWIRTSCHAFT.

Bosniens Montanwesen hat auch im Jahre 1913 einen bedeutenden Aufschwung genommen. Insbesondere bei den Betrieben auf Kohle und Eisen, welche die wichtigsten Berg- und Hüttenprodukte des modernen Industriestaates darstellen, sind wesentliche Fortschritte zu verzeichnen. Die ärarischen Kohlenwerke waren das ganze Jahr hindurch auf das Intensivste beschäftigt und arbeiteten nicht nur für den Inlandsbedarf, sondern auch für den Export sowohl via Bosnisch-Brod als auch nach den Adriaufhäfen. Es betrug zum Beispiel im Monate Dezember die durchschnittliche Tagesproduktion des Werkes Kreka 160 Waggons 10 Tonnen, Kakauj 75 Waggons 10 Tonnen, Zenica 65 Waggons à 10 Tonnen, Breza 55 Waggons à 10 Tonnen.

Hiebei ist allerdings zu bemerken, dass im Winter die Kohlenherzeugung wegen des Bedarfes an Hausbrandkohle grösser ist als in den Sommermonaten, allein die für Ofenheizung zur Verwendung gelangenden Kohlenquantitäten sind gegen jene, welche die grossen Industrieetablissemens und die Bahnen des Landes sowie der Export benötigen, nur geringfügig. Weiters wurden seitens der Landesverwaltung einige neue Kohlengruben in den holzarmen Gegenden der Hercegovina eröffnet, die vorläufig mangels Bahnverbindungen nur die nächste Umgebung mit

Bányaiskolát jelesen végzett

10 évi üzemi gyakorlattal bíró, a szokásos országnyelveket beszélő egyén, ki a bányászat minden ágában jártas, bányafölméréseket önállóan végez, mindenfajta furó és réselő gépekkel dolgozik, az adminisztratív teendőkben jártas, megfelelő állást keres. — Szives megkereséseket „Erélyes bányász” jelige alatt a kiadóhivatalba kéretnek.

KUTÉPÍTÉSI ÉS FURÁSI VÁLLALAT

LEFEBER ÁGOSTON BUDAPEST, VI., ARÉNA-UT 57
TELEFON 20 - 31 (1140/3) TELEFON 20-31

Luftfilter

baut als
besondere
Spezialität

G. A. Schütz

Maschinenfabrik
Abt.: Luftfilterbau

Wurzen, Sa.

billigem Brennstoff versehen, was aber immerhin den Bewohnern dieser Gegenden sehr zu gute kommt.

Die Salinen in Kreka und Siminhan haben, wie alljährlich, ihre Produktion erhöht.

Das von der Landesregierung betriebene, der Vareser-Eisenindustrie-A.-G. gehörende Eisenwerk Vares hat gegenüber dem Vorjahre um mehr als 7000 Waggon Eisenerz erzeugt, welche zumeist dem Exporte zugeführt wurden.

Die von der Landesregierung verwaltete Gewerkschaft „Bosnia“ erzeugte Manganerze in Cevljanovic und Chromerze in Dubostica. Das Werk Cevljanovic, das in früheren Jahren zumeist auf den Export angewiesen war, hat im Jahre 1913 dadurch besser abgeschnitten, dass ein beträchtlicher Teil seiner Erzeugung im Lande selbst verarbeitet wurde, indem die Bosnische Elektrizitätsgesellschaft in Jajce aus diesen Erzen jetzt Silikomangan produziert. Die Chromerze von Dubostica wurden zumeist von inländischen Fabriken verarbeitet, der Rest ging nach Oesterreich, Ungarn, Deutschland und Frankreich.

Von den privaten Erzbergbauen hat das Werk Bakovici der Oberungarischen Berg- und Hüttenwerks-Aktiengesellschaft Fojnica eine namhafte Erzeugung erzielt.

Zur Lage des russischen Metallmarktes. Die vom Handelsministerium veranstaltete Konferenz zur Prüfung des Metallmangels auf dem russischen Markte stellte fest, dass der Gesamtbedarf an Metall im Jahre 1914 ungefähr 310 Millionen Pud betragen werde. Dabei wurde konstatiert, dass die gegenwärtigen hohen Preise hauptsächlich auf den Metallmangel am russischen Markte zurückzuführen seien.

Die Petroleumbohrungen in Isaszacsal. Die Bohrungen in Isaszacsal werden fleissig fortgesetzt. Das Bohrloch No. 4 ist bereits mit einem Rohre von 6 Zoll Durchmesser bis zu einer Tiefe von 1079 Meter abgetäuft worden und man hegt die Hoffnung eine Tiefe von zumindest 1100 Meter erreichen zu können. Das Bohrloch No. 6 ist bis zur Stunde nur noch 519 m. tief und der Durchmesser des Rohres beträgt 12 Zoll. Bei dem jüngst angelegten neuen Bohrloch wurde bereits eine Tiefe von 119 m. erreicht.

Da fragliche Gesellschaft Anzeichen erblickt hat, die darauf schliesen lassen, dass auch in Dragomér-falva produktive Ölterrains vorhanden sind, wurden auch dort entsprechende Punkte erforscht und 2 Bohrlöcher angelegt. Hier hofft man, die ölführende Schichte schon bei einer Tiefe von 400–600 m. erreichen zu können.

Es dürfte nicht unerwähnt bleiben, dass obzwar diese Arbeiten mit rastloser Tätigkeit geführt werden und unter der Aufsicht tüchtiger Fachleute stehen, bis heute, trotz der in diesem Unternehmen bereits investierten vielen Millionen, noch überhaupt kein Öl vorgefunden wurde.

Fényeser Kohlenbergbau Aktiengesellschaft. Unter dieser Firma ist in Belgien eine Aktiengesellschaft gegründet worden, die sich die Ausbeutung der Fényeser Kohlenterrains zum Ziele gesetzt hat. Präsident des Unternehmens ist Gustav Kimpian.

Wie wir erfahren konnte die offizielle Überschreibung des Terrains an diese Neugründung noch nicht stattfinden, da letztere die vereinbarten Geldbeträge noch nicht auszahle. Eben aus diesem Grunde konnte der Betrieb bis heute noch nicht begonnen werden. Das Unternehmen befindet sich also erst im Entstehungsstadium.

Die Zagorlaner Kohlenbergwerks Aktiengesellschaft, die unlängst in Zággráb mit einem Stammkapital von 100 000 Kronen gegründet wurde, hat am 15. Dez. v. J. sämtliche Gruben und Ausrüstungen der Zagorianer Bergwerksgesellschaft um 421.060 Kronen angekauft. Die Direktion der neuen Gesellschaft besteht aus: Dr. Daniel Brüll (Budapest), Präsident, Ing. Frigyes Chrambach und Dr. Stefan Jakobi. Mitglieder des Aufsichtsrates wurden: Viktor Szofka, Zsigmond Büchler und Josef Chrambach, Bankbeamter.

Umwandlung der Firma Manfred Weisz in eine Aktiengesellschaft. In der Csepeler Patronen- und Ausrüstungsfabrik Manfred Weisz ist letzthin insofern eine Aenderung eingetreten, als dieselbe in eine Aktiengesellschaft umgewandelt wurde, die den Namen Patronen-, Stahl- und Metallwerks-Aktiengesellschaft führen wird. Sämtliche Aktien verbleiben in dem ausschliesslichen Besitze des Manfred Weisz. Es werden auch keine weiteren Aktien zur Ausgabe gebracht und ist eine Notierung an der Börse nicht geplant. Ansonsten ist bei der Firma keine Aenderung zu verzeichnen und bezieht sich dies auch auf die Leitung der Fabrik.

LAUFER
ГЕПЭГЯР

*Budapest VII.
Palotai-ut 1511.
Telefon. 75-40.*

*Hőtelpályák.
Kisvasutak.
Bányakocsik.*

K K K

AKTIENGESELLSCHAFT KÜHNLE, KOPP & KAUSCH FRANKENTHAL-PFALZ

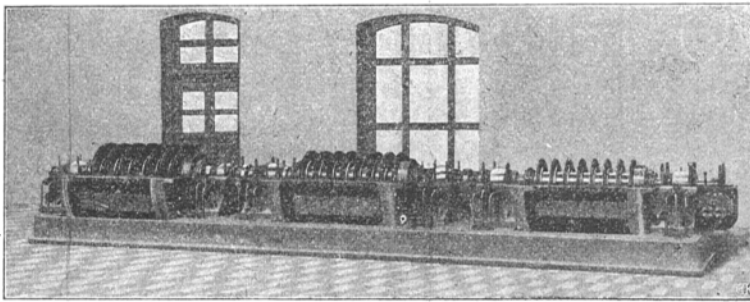

K
K
K

(1121|38)

K K K
TURBO
fuvók,
kompresszorok,
ventilátorok.

K
K
K

Vezérképviselet: Faber és Erdélyi okl. gépészmérnök Budapest, VI., Váci-körút 57/a
műszaki irodája :::: Telefon: 5-32

K K K

MODERN SZÁLLÍTÓGÉPEK



TELEFON
161 34.

**GUNST-ÉS
SZÉKELY**
SCHWEIGER-GYULA
MÉRNOKI-IRODA
BUDAPEST-V. BÁTHORY-U. 9. SZ.

VONTATÓMŰVEK-KÖTÉLPÁLYÁK BÁNYABERENDEZÉSEK

(1183)

Spezialität:



Gabel-Schaufel-Spaten-
Reden-Hammer-Stiele
sowie alle Stielarten
liefert billigt
**Holz-Industrie
Ludwig Müller**
Neustadt a. Haardt
(Rheinpfalz)

(1182|41)

ULRICH B. J. Budapest

Raktár és iroda: IV., Váci-körút 31.

Legnagyobb raktárt tart a következő cikkekben: mindenféle csövek, horgonyzott lemezek, hullámlemezek, ólomárúk, kőanyag-csövek és kőménytoldók, fürdőberendezési tárgyak, szivattyúk, tömlők, vízöblítő árnyékszökek, turfaszóró árnyékszökek, bordásfűtő csövek, bányaszellőző csövek, szerszámok, víz-, légszesz- és gőzfelszerelvények.

SIMMERINGI GÉP- ÉS VAGGONÉPÍTŐGYÁR :: EZELŐTT H. D. SCHMID

BRÜNN-KÖNIGSFELDI GÉPGYÁRA

◆ VEZÉRKÉPVISELŐ:

◆ **RÁCZ FERENC**

BUDAPEST, V., FALK MIKSA-UTCA 8. SZÁM.

◆ = mérnök =

≡ Dugattyús és centrifugál ≡

Szivattyúk

gőz-, transmisszió
és villanyüzemre.

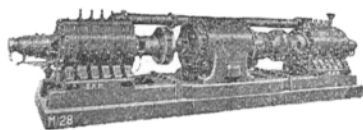

Bányaszivattyúk, garantált leg-
jobb hatásfok.

Eredeti **DIESEL**

Nyersolaj
Földgáz
Benzin
stb.

MOTOROK

Elsőrangú gyártmány, leg-
jobb hatásfok.

≡ Gazdaságos üzem. ≡

≡ Árajánlatok és költség-
vetés díjmentes. ≡

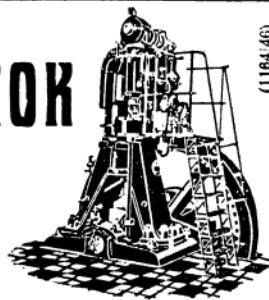

(1164|46)

Walzen-Fabrik Gesellschaft
m. b. H.

Aussig a. d. Elbe.

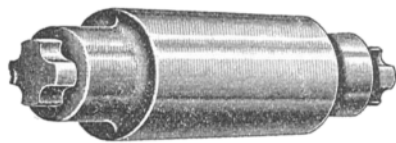
A Walzengiesserei vorm. KÖLSCH & CIE.,
Aktien-Gesellschaft Siegen in Westfalen fiókja.**Öntöttvas hengerek** 50.000 kg.
súlyig azipar minden ágazata részére. Legjobb, legcélszerűbb
minőség, kifogástalan megmunkálás. -:- Különlegesség:**Kérges öntésű hengerek.**Egészen 1100 mm. átmérőig, 4000 mm. hosszúság mel-
lett. -:- Évi termelés 16,000.000 kg. megmunkált henger.Érdeklődések BRUNOVSKY J. PÁL magánmérnök,
BUDAPEST, IV. kerület, Váci-u. 79. címre intézendők.
(988/6 II.)

(870/52)

**BÁNYAZENEKAROK**felszerelése tekinté-
ben legalaposabb tájé-
koztatást nyújt úgy a
hangszerek minősége,
mint mennyiségére von-
natkozólag a „Zenekari
felszerelések táblázata”
című irodalmi munka,
melyet a szerkesztője
és kiadója: **Sternberg
Ármin és Testvére** cs. és
kir. udvari hangszer-
gyáros cég Budapest,
VII., Rákóczi-ut 60. sz.
érdeklődőknek ingyen
és bérmentve megküldi.
Ugyanott bányászati és
automobil jelű kártyákról és
jelző hangszerekről a külön-
leges képek árjegyzék is
megjelent, amelyet a cég
szívesen bérmentve küldi.**Acetylen Bányalámpák Gyára**

(993/9)

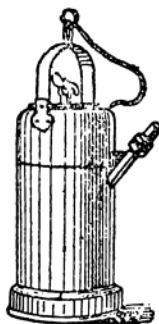
**Gergely
Mór**

Budapest, VII., Hernád-utca 39/b

Anyagvizsgálatokatés analysiseket agyag, quarc, kaolin és
más kerámiai bányatermékekre elvállal a**Magyar Agyagipar kiadohivatala Debrecen.****MEGHÓDÍTOTTUK
A VILÁGOT!**

(1058/23)

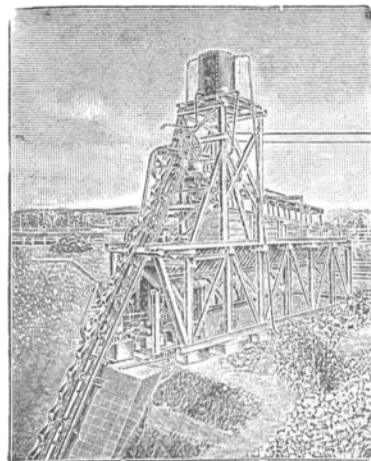
**Mindennemű szállítóeszközöket
és szállítóberendezéseket**

Katalógus, költségvetés díjtalanul.

gyárt
speciális kivitelben:**Gebr.
Commichau**

Inh.: A SPAHN.

Gépgyára:

**NESTÓMITZ
a. ELBE 53**

b. Aussig. (1018/II)

GESZTI GYÖRGY

műszaki nagykereskedés Budapest, V., Markó-utca 3. szám

Gép-, henger-, dynamolaj, motorolaj, csille-, kocsikenőcs,
tavotte-zsiradék, gummi-, kenderárak, legkiválóbb szín-
bőrszjak, varró- és kötőszjak, ővszj, tisztító gyapot,
kóc, gazdasági, malmászati, szeszgyári, serfőzde és egyéb
üzembeli műszaki anyagok nagybani elárúsítása leg-
jutányosabb árakon. — Legelőnyösebb árajánlattal kivá-
natra mindenkor készséggel szolgálók. (1189/52/II)