

GABLER DÉNES

## TERRA SIGILLATÁK AQUINCUM LEGKORÁBBI TÁBORÁBÓL ÉS ANNAK HELYÉN EMELT KÉSŐBBI RÓMAI ÉPÜLETEKBŐL

(A Víziváros leletei)\*

A római határvédelmi rendszer, a *ripa Pannonica* kialakulása szempontjából alapvető fontosságúak az első állandó táborok építésének topográfiai és időrendi kérdései. A római foglalás korában alkalmi, sokszor csak demonstratív expeditioinak – régészetileg kevés nyomot hagyó – táborait az 1. sz. közepétől az Italiából kiinduló, radialisan futó utak mentén és azok végpontjainál épült táborok rendszere váltotta fel.<sup>1</sup> Az aquincumi vízivárosi tábor ennek az erődláncolatnak (Carnuntum, Arrabona, Brigetio, Solva, Lussonium) egyik fontos láncszeme lehetett; feltehetően a legkorábbi, nemcsak Aquincumban, hanem egész Kelet Pannoniában.

### A VÍZIVÁROSI LELŐHELYEK

A tábor létezéséről és helyéről a korábbi kutatás csak a 19. század végén a Corvin téren, a korai tábor mellett É-D irányban húzódó út mentén előkerült 1. századi katonai sírkövek és szőrványos kutatások során tett megfigyelések révén szerezhetett tudomást. Ennek alapján ismerték fel már több mint fél évszázaddal ezelőtt, hogy a Víziváros területén korai római tábor lehetett,<sup>2</sup> bár azt korábban a Bem tér környékére lokalizálták. A sírkövek tanúsága szerint első helyőrség az ala I Hispanorum lehetett.<sup>3</sup> Ezt az alakulatot a Kr. u. 69 évet követően az ala I Hispanorum Auriana váltotta fel, amely a 2. sz. elejéig maradt Aquincumban.<sup>4</sup> Nagy T. a sírkövek párhuzamai alapján feltételezte, hogy egy ismeretlen nevű ala már a hispaniai csapattest előtti időben, tehát Kr. u 50-nél korábban is itt állomásozhatott.<sup>5</sup> A tábor helyére

a sírkövek lelőhelyei utaltak.<sup>6</sup> A sztélék lelőhelye természetesen csak közvetve határozhatta meg a tábor helyét, hiszen a sírköveket a táboron kívül futó É-D-i irányú út mentén húzódó temetőben állíthatták fel. (Többek közt ezért nem lehetett a castellum helye a Bem tér).<sup>7</sup> Minthogy a táborhoz tartozó temetőben előkerült sírkövek feliratainak a legio II Adiutrix katonáinak nevei is megtalálhatóak, feltételezték, hogy a legio vagy annak részlegei is állomásozhattak a Vízivárosban.<sup>8</sup>

Kiseb kutatások már folytak a Víziváros területén. Az 1991-ben Kérdő K. vezetésével újra induló, 1995 után is folytatódó ásátások, leletmentések során – nagy felületen végzett feltárásokkal – egymással szorosan kapcsolódó területeket kutattak. Ennek ellenére a tábor pontos helyét még nem ismerjük, mivel a védművek (*agger, fossa*) e munkálatok során nem kerültek elő. Az ásátások során részben a táboron kívül futó főút, valamint a feltárt kemencék, sírok helyzete alapján sikerült az 1. századi tábor feltételezhető kiterjedését meghatározni; az általuk körülvelt területen (Medve u. 8–14., Gyorskocsi u. 26., Vitéz u. 10) belső utak részleteit és szabályos rendben elhelyezkedő korai fa építményeket feltárni.<sup>9</sup> A hadtörténeti adatok szerint a tábor a 2. sz. elején felhagyták, helyén római település épült, amely a 4. sz. második feléig továbbélt. A 2–3. századi épületek funkciója még kérdéses. Feltehető, hogy ezek polgári településhez tartozhattak.<sup>10</sup> Ilyen felhagyott tábor helyén létesült telepet Germania superior és Raetia területéről egyaránt ismerünk (Arae Flaviae–Rottweil, Lopodunum–Ladenburg).<sup>11</sup>

\* Ez a munka a 72292 sz. OTKA pályázat támogatásával készült el.

<sup>1</sup> GENSER 2001, 13–15.

<sup>2</sup> RADNÓTI 1955, 24–26; MÓCSY 1962, 634; NAGY 1973, 86; PÓCZY 1976, 88.

<sup>3</sup> KUZSINSZKY 1900, 25.

<sup>4</sup> LÓRINCZ 2001, 67.

<sup>5</sup> NAGY 1971. 103–161.

<sup>6</sup> CIL III 14349,8=TitAq 689–Szilágyi Dezső tér, CIL III 14349,4=TitAq 631–Fő u.36, CIL III 15163=TitAq 594–CIL III 15164=TitAq667, CIL III 10513=TitAq 860. Bem tértől északra, CIL III 10514=TitAq 676. Zsigmond (Frankel Leó) u. 66; SZILÁGYI 1943, 343–344, Frankel Leó u. 74

<sup>7</sup> KÉRDŐ 2005, 94–95.

<sup>8</sup> ALFÖLDI 1959, 133–136

<sup>9</sup> KÉRDŐ 2003, 81–84.

<sup>10</sup> KOVÁCS 1998, 15–16; KOVÁCS 1999, 285–289; KOVÁCS 2004, 183

<sup>11</sup> RABOLD–SOMMER 1996, 17–18

A 4. század második felétől kezdve a korábbi, már felhagyott épületekbe vágott sírokat a késő-római lakosság.<sup>12</sup>

A feltárások során sok információ és óriási mennyiségű leletanyag halmozódott fel.<sup>13</sup> Ennek feldolgozása, az építmények és a hozzájuk tartozó telepjelenségek, metszetek valamint az évszázadok során változó településszerkezet bemutatása, az ezek kronológiai vázát adó leletanyag publikálása nemzetközi érdeklődésre is számot tart. Csak a leletanyag vizsgálata alapján kaphatunk választ arra a kérdésre, hogy meddig állhatott fenn ez a település? A régészeti megfigyelések, a kiszedett falakba ástott sírokat a terület fokozatos felhagyására utalnak. 4. századi sírokat tártak fel a közeli Corvin téren is.

A leletanyagok közlése nélkülözhetetlen a településjelenségek keltezéséhez. Erre eddig nem került sor – leszámítva egy csekély mennyiségű kerámiaanyagot, amely a Királyfürdőnél a Fő utca – Ganz utca sarkánál került elő.<sup>14</sup> Az érme mellett különös jelentőségű a több mint 1000 terra sigillata közre adása.

#### A TERRA SIGILLATÁK KUTATÁSÁNAK HELYZETE

A vízivárosi feltárások során 16 lelőhelyről eddig 1030 sigillatát vehettünk fel. Ez a szám korántsem teljes, minthogy a leletanyagok mosása, múzeológiai feldolgozása mennyiségüket folyamatosan növeli. Ennek ellenére nem mondhatunk le az eddig megismert anyag feldolgozásáról, mivel ennek összetétele lényegesen eltér az óbudai alatáborok vagy a canabae és a polgárváros leletanyagáétól. Korábban Kaba M. 28 sigillatát közölt a Király fürdő területéről, további 5 edényt publikált Vágó E.<sup>15</sup> a Gasparez által 1913-ban a Fő u. 70. sz. ház telkén végzett ásatás leletei közül. Ezek bevonásával a lelőhelyek száma 19-re, a sigillatáké 1064-re nő. A leletanyagok közül teljes elemzést végezhetünk az 1994-ben a Medve u. 8-14 telkén, a 2002-ben a Gyorskocsi u. 26., ill. a 2002-ben a Ganz u. 12-14. telkén végzett ásatások során előkerült sigillatáknál (1. kép). A Medve u. 8-14 feltárás leleteiről (közel 400 db) előzetes meghatározás alapján már korábban kronológiai elemzést és histogramot közöltünk.<sup>16</sup>

#### AZ ITÁLIAI SIGILLATÁK

A terra sigillaták jelentős része (több mint félszáz darab) itáliai áru. Ezek a típusok ugyan az óbudai

alatáborok, sőt a castra legionis területén is megtalálhatók,<sup>17</sup> ilyen mennyiségben azonban csak a Vízivárosban lelhetők fel.

A műhelyek meghatározásához lényeges segítséget nyújtanak a folyamatban lévő neutronaktivációs (NAA) vizsgálatok, amelyeket Dr. Balla M. végez a BME Nukleáris Technikai Intézetében. Csak ezek eredményei alapján dönthető el, hogy van-e a leletek közt arezzoi áru, amely a legiotáborok: Siscia, Poetovio és Carnuntum, sőt Savaria itáliai sigillata-anyagában gyakrabban fellelhető. Az arezzoi eredet leginkább a Királyfürdőnél talált L.GE..(Ilius) töredék<sup>18</sup> esetében vehető számításba. Sajnos ezt az edényt már évekkel ezelőtt sem találtam meg a BTM anyagában, így sem minőségi jegyei, sem mintavétel útján történő analitikus vizsgálattal sem tudjuk meghatározni. Korábban L. Gellius edényeit S. Zabeňlicky-Scheffenegger kizárólag az arretiumi manufaktura gyártmányainak tartotta.<sup>19</sup> Ezt újabban G. Schneider vonta kétségbe.

A Pó vidéki műhelyekből származó példányok minőségi jegyei (Fabrikat) alapján négy nagyobb csoportba sorolhatók.

Az ún. A<sup>2</sup> áru, amelynek jellemzői<sup>20</sup> vastag, magas fényű, narancsvörös vagy barnászörös bevonat. Agyaga narancsosbarna, magas hőfokon keményre égett, sarkosan törik, benne sötétebb zárványok találhatóak. Ennek a gyártmánynak minőségi jegyei sokszor jobbakként, mint az arezzoi sigillatáké.<sup>21</sup>

A másik a késői Pó vidéki D áru. Ennek narancsvörös bevonata vastag, felülete fényes, agyaga porosus, narancs- vagy téglavörös, gyakran rozszul égetett.

A harmadik a késő-póvidéki E áru,<sup>22</sup> ennek bevonata vékony, foltos világos narancsvörös vagy sárgászörös, agyaga világos okkerszínű, benne sötét zárványok találhatóak., pattogzóan törik. Ez a gyártmány a Makjanić féle B II b Fabrikathoz hasonló,<sup>23</sup> míg azonban annak agyaga puha, ezt az árut a keményre égetett agyag jellemzi.

Egyetlen példány mutatja a Pó vidéki, ún. B Fabrikat sajátosságait. Ennek jellemzője a barnás, matt bevonat, a porosus, puha okkersárga agyag. Ez az áru korai; a Claudius kortól fokozatosan eltűnik.

Az optikai jegyek alapján csoportosítható anyagot a NAA vizsgálatokkal megállapított ásványos jellemzői alapján tovább tagolhatjuk.

<sup>12</sup> KÉRDŐ 2005, 94–95

<sup>13</sup> KÉRDŐ 1997, 399–404; KÉRDŐ 1998, 246–258; KÉRDŐ–KOVÁCS 2000, 76–82; KÉRDŐ 2003, 81–83.

<sup>14</sup> KABA 1963, 259–298

<sup>15</sup> VÁGÓ 1977, 100–104, 108

<sup>16</sup> GABLER 1999, 76

<sup>17</sup> GABLER 1976, 21, Abb.25

<sup>18</sup> KABA 1963, 13. kép 11

<sup>19</sup> SCHINDLER–SCHEFFENEPPER 1977, 248

<sup>20</sup> GRÜNEWALD 1983, 11

<sup>21</sup> SCHINDLER et al. 2001, 124

<sup>22</sup> SCHINDLER 1994, 358–359

<sup>23</sup> MAKJANIĆ 1995, 43–44

Az itáliai edények nagyobbik része tányérformát mutat; a legtöbb a Consp. 20. 4. 4 típusba sorolható.<sup>24</sup> Ez egész Pannoniában gyakori változat; jellemzője a convex peremkiképzés az edény külső falán, míg a belső oldalon gyakori a bevájt horizontális vonal. Az aljrészen sokszor találhatók bevájt koncentrikus körök- köztük sűrű, rovátkolással (Strichelring). Általában applikált díszűek, ami már önmagában kizárja Claudius koránál korábbi keltezésüket.<sup>25</sup> A típus különböző változatai az 1. sz. közepétől gyakoriak a Mediterraneumban, elsősorban Pompejiben és Ostia Domitianus kori rétegeiben. A Consp. 20. 4 formán belül M. Schindler<sup>26</sup> szerint belső fejlődés eredményeként több altípus különböztethető meg. E. Schindler-Kaudelka szerint viszont a morfológiai különbségek plausibilisnek tűnnek, de időrendi megkülönböztetésük bizonytalan.<sup>27</sup> Szerinte a formák belső fejlődése az Augustus kor végéig befejeződött. A minimális eltérés feltehetően a tömegtermelés gyakorlatából adódik és nem a formán belüli fejlődés eredménye. Szerinte az egyes műhelyek, ill. azon belül maguk a fazekasok a kiformázáskor szinte szabadkezet kaphattak. 700 noricumi példány tipológiai vizsgálata során szinte alig talált két teljesen egyforma körvonalat mutató edényt. Csoportosításra lehetőséget leginkább a peremátmérő mérete ad. Nem különíthetők el formaváltozatok minőségi jegyek (Fabrikat) alapján sem. Tagoltabb profilált vagy elmosódottabb körvonalú edények különböző műhelyekben és különböző időpontokban egyaránt készülhettek. A tányérok általában 8 applikált dísz található kétszer négyes párosításban. Ritka – csak a Fő u. 70. sz. ház telkén végzett ásatás során került elő Consp. 20. 5. 1 típus,<sup>28</sup> ennek pereme szélesebb, ezért L. Ohlenroth korábban külön típusba sorolta.<sup>29</sup> A magdalensbergi párhuzamoktól eltérően a mi példányunkon nincsenek horizontális vájatok (Rille). Általában két pár applikált dísz helyeztek el ezeknek az edényeknek oldalán (2. kép 1–2).

A másik gyakori forma a szintén függőleges peremű, gyakran gömbszelet alakú tálka (1. kép 3–7) (*acetabulum* vagy *paropsis*), a Consp. 34. 2.,<sup>30</sup> ennek nagyobb méretű változata a Consp. 34. 1<sup>31</sup> már ritkább (2. kép 6) (92. 9. 41). Ezek a félgömbalakú edények, vállrészükön gallérral és a szájrész alatt horizontális vájatokkal, sem keltezhetők szabályosabb vagy sza-

bálytalanabb körvonaluk alapján, de nem tekinthetjük a változatokat más műhely termékének sem.<sup>32</sup> Különbségek természetesen vannak a gallér kialakításában vagy a peremrész magasságában. E. Schindler ötszáz edény vizsgálata alapján akár 63 szeriációs lehetőséget is látott, de szerinte a formavariációknál fontosabb az úrtartalom, azaz acetabulum-ot vagy a nagyobb méretű paropsis-t akart-e kiformázni a fazekas. Ennek ellenére az árnyalatnyi eltérések nem értékelhetők sem időrendi szempontból, sem műhelyspecifikus sajátosságnak nem tarthatók. Oldalfalukra általában 6 applikált dísz helyeztek.

Eddig egyetlen edény sorolható a Consp. 26 formához; ez a Tölgyfa utcában Kérdő K. 1998 évi ásatása során került elő (2. kép 5). A cilindrikus csésze vertikális peremén gyakran található applikált szemüvegspirál, míg oldalán horizontális vájatok futnak körbe. Ilyen vájatokkal hangsúlyozzák az oldalfal és az aljrész közti törést is. Az aljrész általában vízszintes, az edény talpgyűrűs.

Reliefdíszű itáliai sigillata nincs anyagunkban annak ellenére, hogy északetruriai műhelyek Drag. 29/37 formájú variációi mind az aquincumi canabae északi részén (Folyamór u.), mind a budaörsi telepen előkerültek.<sup>33</sup> Ugyanakkor sok a felrakott (applikált), ill. barbotindíztetésű sigillata. Előbbi is formatál segítségével készül<sup>34</sup> sőt bizonyos esetekben az ún. szemüvegspirálhoz (vagy álfül) motívumhoz<sup>35</sup> is használnak külön formatát,<sup>36</sup> ezeknek többségét azonban szabad kézzel alakítják ki.

A díszítőmotívumok közül anyagunkban megtalálható:

- a. A nagy girland<sup>37</sup> ritka díszítőelem,<sup>38</sup> Pannoniában egyedül Carnuntumból ismerjük párhuzamát. Nincs kizárva, hogy a levél egyes részleteit szabad kézzel mintázták, ezért taláink eltéréseket egyes pannoniai és noricumi sigillaták díszítései között.
- b. A kis girland stilizált levelekkel (Aq. Mus. 92. 9. 33).<sup>39</sup> (2. kép 2)
- c. c) Stilizált rozetta (delfin és maszk párosításával). (2. kép 4; AqMus. 92. 9. 41)<sup>40</sup>

<sup>24</sup> pl. KABA 1963, 9. kép 1

<sup>25</sup> KENRICK 1990, 86

<sup>26</sup> SCHINDLER–SCHEFFENEGGER 1977, 147

<sup>27</sup> SCHINDLER et al. 2001, 127

<sup>28</sup> VÁGÓ 1977, Taf. V.1

<sup>29</sup> a formához ld. SCHINDLER–SCHEFFENEGGER 1977, 150

<sup>30</sup> ld. KABA 1963, 3.kép 12

<sup>31</sup> MAZZEO 1985, 15 B

<sup>32</sup> SCHINDLER et al. 2001, 128

<sup>33</sup> GABLER A budaörsi terra sigillaták. 2011, 1. kép 1– s.a.

<sup>34</sup> PUCCI 1992, 109

<sup>35</sup> KABA 1963, 16. kép 1. és 3.; VÁGÓ 1977, Taf. XI. 8

<sup>36</sup> STENICO 1954, 112

<sup>37</sup> VÁGÓ 1977, Taf.VI.1

<sup>38</sup> Típusához ld GABLER 1973, Abb. 4,48; VÁGÓ 1977, Abb. 8,3; ZABEHLICKY–SCHEFFENEGGER 1986, Abb. 4. 3. 10; SCHINDLER et al. 2001, G 20– a levélhez ld. OHLENROTH 1934–36,236.

<sup>39</sup> Típusához ld. OHLENROTH 1934–36, 31; GABLER 1973, Abb.4, 46; VÁGÓ 1977, Abb.8,1; ZABEHLICKY–SCHEFFENEGGER 1986, Abb.4.4.2– a levélhez ld. SCHINDLER et al. 2001, G 6

<sup>40</sup> Párhuzamát ld SCHINDLER et al. 2001, R 8

- d. Delfin.<sup>41</sup> Noricum motívumok állnak a legközelebb a Fő utcai példányok díszéhez.<sup>42</sup> (2. kép 3)
- e. Maszk<sup>43</sup> (1. kép 7; AqMus. 92. 9. 152)
- f. Copfos maszk diadémával (2. kép 6; Aq.Mus. 92. 9. 41) (delfinnel párosítva).<sup>44</sup> Az applikált díszek készítésének technikai sajátosságait E. Schindler foglalta össze.<sup>45</sup> Ennek egyik lényeges eredménye, hogy a kisméretű, applikált díszeket leöntéssel nem lehetett másolni; ez olyan komplikált művelet, ami miatt nem is tételezhető fel, hogy ilyen eljárással próbáltak volna pecsétlőt készíteni. Ez a módszer ugyanakkor a dombordízes sigillaták gyártásánál általános.<sup>46</sup>

Az egyes motívumok közül a delfin már az arezzoi manufaktura típuskincsében is gyakori. A késő Pó vidéki műhelyekben szinte kizárólag csak a balra úszó, kisméretű 1,5–2,5 centiméteres delfineket formázták ki.<sup>47</sup> Mind a Consp. 20. 4, mind a Consp. 34. 1 változatoknál megtalálható.

A girlandok általában stilizáltak; hosszuk különböző. A maximális nagyságúak 8 cm. A kisebb méretűeknél a girlandhoz csatlakozó levelek is stilizáltak. A különbségek legtöbbször a kiformázás minőségét tükrözik. A nagyméretű girlandok ritkábbak; kiformázásuk különlegesebb.<sup>48</sup>

A hosszúhajú, diadémós maszkoknak több változatát ismerjük – a Pó vidéki műhelyekben ezeket általában lent záróvonallal látták el.<sup>49</sup>

A rövidhajú, kerek arcot ábrázoló maszkok is általában a póvidéki műhelyek típuskincsében lelhetők fel. Maszkok mind a Consp. 20 mind a Consp. 34 formákon fellelhetők.

A rozetták közül a Vízivárosból eddig egy stilizált, geometrikus pontrozettát ismerünk. A miénkhez hasonló típusokat csak a Pó vidéki műhelyekben formázták ki. Típusba sorolásuk sokszor nehéz; az eltérő számú szirmok esetében sokszor kétséges, hogy szándékosan alakították ki az adott számot vagy a kiformázás során egy-egy szirmot eltűnt. A Consp. 34 típusú edényeknél jóval gyakoribb ez a motívum, mint a tányérformáknál.

Az itáliai sigillaták között öt bélyeges példány található. Ezek közül legkorábbi a Király fürdőnél talált L. GE(lius) bélyeges példány.<sup>50</sup> A bélyegből az L betű függőlegesen hastája is látható.

Az arezzoi (?) L. Gellius műhely piacterülete szinte az egész Római Birodalomra kiterjedt. Ha azonban gyártmányainak időbeni megoszlását vizsgáljuk, az egyes időszakokban jelentős különbségekre figyelhetünk fel. Korai szakaszában a mester L. Semproniuszal működött együtt. Ebben a periódusban a középső és a kései Augustus korban négyszögletes keretelésű bélyeget használt. Az így jelzett sigillaták Itálián kívül Germaniában, Galliában és Hispaniában terjedtek el. Ez a bélyegtípus Pannoniában vagy a dunai tartományokban egyáltalán nem lelhető fel, de magában Itáliában is aránylag kevés lelőhelyét ismerjük. L. Sempronius később kivált a közös vállalkozásból, önálló figlinát nyitott Lugdunumban, míg Gellius talán Arretiumban folytatta működését. A galliai sigillatagyártás felvirágzása idején – a többi itáliai mesterhez hasonlóan – L. Gellius is elvesztette északnyugati piacait. Rövidesen felismerte azonban a dunai provinciák felé nyíló új exportlehetőségeket. Tiberius és Claudius korában ez a műhely nagy mennyiségű árut szállított Noricumba – elsősorban a Magdalensbergre – Pannoniába, Dalmáciába és Moesiába.<sup>51</sup> Ez az időszak volt az officina virágkora, amikor exportját Dél-Itália és Afrika felé is tudta bővíteni, sőt esetenként Keleten is tudott piacot szerezni. Fentiekből következik, hogy az itáliai területeket kivéve sehol sincs valamennyi bélyegtípus képviselve, mivel a vállalkozás piacterülete a lyoni és a délgalliai sigillata gyárak konkurrenciája következtében állandóan változott. A figlina hosszú működése, exportjának bővülése azt bizonyítja, hogy „marketing”-stratégiája mindig meg tudott felelni a piac kihívásainak. Sikerét nemcsak árujának mennyisége, hanem aránya is bizonyítja. A Magdalensbergre eddig 227 bélyeges példányt ismerjük, míg a többi arezzoi mestert ezen a telepen összesen 180 bélyeges sigillata képviseli. Ez azt jelenti, hogy az etruskiai manufaktura egyébként is jelentős exportján belül a Gellius műhely részesedése 55%. A magdalensbergi bélyegek – néhány kivételtől eltekintve – *planta pedis*, ritkábban *planta manu* vagy *lunula* keretelésűek.<sup>52</sup> A pannoniai export jóval szerényebb volt, mint a noricum, ami elsősorban a Magdalensbergre irányult. Tartományunkban 17 lelőhelyről eddig 91 bélyeges példányt

<sup>41</sup> KABA 1963, 16. kép 17; 9.kép 1; VÁGÓ 1977, Taf. X. 2

<sup>42</sup> Típusához ld. GABLER 1973, Abb.3,20; VÁGÓ 1977, Abb.8, 29– a noricum anyagból ehhez SCHINDLER et al. 2001, D 16, D 22, D 24 és D 28

<sup>43</sup> Legközelebbi párhuzama SCHINDLER et al. 2001, M 47

<sup>44</sup> Típusához ld. GABLER 1973, Abb. 3,3; VÁGÓ 1977, Abb. 2,22; ZABEHLICKY-SCHEFFENEGER 1986, Abb. 4.4.8; SCHINDLER et al. 2001, M 12.

<sup>45</sup> SCHINDLER et al. 2001, 56–59

<sup>46</sup> SCHINDLER et al. 2001, 59

<sup>47</sup> SCHINDLER et al. 2001, 69

<sup>48</sup> SCHINDLER et al. 2001, 71

<sup>49</sup> SCHINDLER et al. 2001, 72

<sup>50</sup> KABA 1963, 13. kép 11

<sup>51</sup> ZABEHLICKY-SCHEFFENEGER 1982, 103–107

<sup>52</sup> SCHINDLER-SCHEFFENEGER 1977, 248–249

ismerünk; a legtöbbet Emonából (34 db),<sup>53</sup> Sisciából (17)<sup>54</sup> és Carnuntumból (10).<sup>55</sup> Egy dobovai lelőhelyű sigillata lunula alakú signaturájától eltekintve<sup>56</sup> valamennyi Gellius bélyeg *planta pedis* keretelésű. Gellius áruja a dunai limes legkorábbi táborainak fontos időrendi mutatója; a Tiberius–Claudius kori fázis egyfajta vezérelete.<sup>57</sup> Pannoniai lelőhelyei közül fentiekén kívül fontos Poetovio,<sup>58</sup> Nevidunum,<sup>59</sup> Savaria,<sup>60</sup> Deutschkreutz, Oslip,<sup>61</sup> Katzelsdorf,<sup>62</sup> Weiden am See,<sup>63</sup> Mursella,<sup>64</sup> Sirmium, Burgenae és Acumincum.<sup>65</sup>

A másik bélyeg CALAMUS Pó vidéki mesterhez köthető (CVA 485), edénye a Tölgyfa utcában került elő (2. kép 5). Ennek a mesternek neve mindig genitivusban található, esetenként az A és az M betűket ligálalták amint ez az aquincumi csészén is látható. Valamennyi bélyege *planta pedis* keretelésű. Ez a mester Consp. 26/27 és Consp. 34. 1 formájú csészéket gyártott. A Magdalensbergen fellelhető példányokat<sup>66</sup> a *planta pedis* keretelés, valamint a leletegyüttesek alapján Tiberius–Claudius korinak határozta meg S. Scheffenegger.<sup>67</sup> A noricumi település esetében *terminus ante quem* adat a Magdalensberg Kr. u. 45 körül történő feladása. Az aquincumi vizivárosi tábort éppen Kr. u. 45/50 táján építették ki.<sup>68</sup> A Bem téri sigillata keltezésénél ez az időpont *terminus post quem* adat. Calamus árujának Claudius–Nero (?) koránál későbbi forgalma nem valószínű; ebben az esetben ugyanis gyártmányai a Flavius kori táborokban is előkerültek volna. Pannoniából párhuzamát csak Sirmiumból ismerjük.<sup>69</sup> Ritka bélyeg, magából Itáliából is csak néhány előfordulását ismerjük: Aquileiából,<sup>70</sup> ill. Cupra

Maritimából.<sup>71</sup> A Calamus növénynévből képzett név.<sup>72</sup> A Thesaurus Linguae Latinae (Leipzig 1900) ennél a névnél megjegyzi, hogy különösen az 1. században gyakori, és inkább rabszolgáknál fordul elő, nem pedig szabadon született személyeknél. Észak-Itáliában Calamus helyesírással is megtalálható ez a név a Cremona és Brescia közötti területek feliratain, de ismert Chiusiból és Perugiából.<sup>73</sup>

A harmadik Pó vidéki sigillata-bélyegen a SEC·CT név olvasható *planta pedis* keretelésben,<sup>74</sup> a név első tagja előtt kis szívalakú dísszel. Ez az edény is a Fő u. 70. sz. ház telkén került elő a Gasparcz-féle ásás során. A bélyegeken C·T inicialét használó familiának nagyobb műhelye lehetett, amelyben rabszolgák vagy libertusok is dolgozhattak (C·T·S, C·T·SUC, C·TAP·S, C·T·A, C·T·P, C·T·R, C·T·D, C·T·VIR, FES·C·T, és SEC·C·T ( ) .A nomen gentile talán TAP( ) lehetett. A hosszabb forma, ha egyáltalán ugyanarra a figlinára vonatkozatható, ebben az esetben nemcsak a gyártóhely közelében tűnik fel (Soldunoban), hanem a provinciákban is, így a Magdalensbergen,<sup>75</sup> Sisciában<sup>76</sup> és Savariában.<sup>77</sup> Egy C·TAP figlina Puteoliban is működött,<sup>78</sup> amely Hispaniába és a Rajna-vidékre exportált még Augustus korában (a puteoli bélyegek négyzetesek, tehát korábbiak, mint a Pó vidékiek). Nehéz lenne felelni arra a kérdésre, hogy a puteoli és a késő Pó vidéki vállalkozás ugyanannak a familiának kezében lehetett-e vagy sem? Ez felveti azt a további kérdést is, hogy ha a familia azonos, az nyugati piacainak elvesztése után nyithatott-e műhelyt vagy filialét a Po völgyének nyugati részében? A csoport vezető mestere vagy a műhely tulajdonosa? C·TAP·SUC(cessus?) lehetett, akinek áruja a vizivárosi tábor temetőjében a Corvin téren<sup>79</sup> is előkerült.

Ugyanennek a fazekasnak C·T·SUC bélyeges Consp.34 formájú edénye a Bem tértől északnyugatra került elő; ezen a lelőhelyen (Tölgyfa u. 3. – Henger u. 2. – Kacsa u. 7.) egy korai, 1. századi leletegyüttesben többek közt Augustus érmet találtak.<sup>80</sup> A csoporthoz tartozó Sec(undus ?) fazekast H. Comfort a műhely munkásának, Ph. Kenrick rabszolgának tartja.<sup>81</sup> Utóbbi a bélyegek formája igazolhatja SEC(undus) neve ugyanis minden eset-

<sup>53</sup> ZABEHLICKY–SCHEFFENEGGER 1988, 240, Nr. 13, 17, 22, 27–28, 241, Nr. 31–34, 38–40, 49–50, 242, Nr. 56, 59–60, 62, 67, 70, 75, 78–82, 243, Nr. 97, 101

<sup>54</sup> MAKJANIĆ 1995, 53

<sup>55</sup> GRÜNEWALD 1979, 2; GRÜNEWALD 1983, Taf. I.3, Taf.7.2–5; ZABEHLICKY–SCHEFFENEGGER 1986, Abb. 4. 1. 11; GABLER–RAUCHENWALD 1992, 448

<sup>56</sup> PETRU–PETRU 1969, Taf.4.3,6

<sup>57</sup> GABLER 2006, 91, Abb.3

<sup>58</sup> MIKL–CURK 1968, 64–82; MIKL–CURK 1981, 96

<sup>59</sup> PETRU–PETRU 1978, Taf. 41, 1, 5, 12, 17)

<sup>60</sup> VÁGÓ 1977, 108, Taf. I. 1, Taf. II. 3, Taf. IX. 1–3; GABLER 1973, 13, 40

<sup>61</sup> GABLER 1973, 6

<sup>62</sup> KERCHLER 1967, Taf. LIX. 5

<sup>63</sup> BARB 1938, 138

<sup>64</sup> SZÓNYI 1981, 101

<sup>65</sup> BRUKNER 1981, pl. 1, 30–38

<sup>66</sup> SCHINDLER–SCHEFFENEGGER 1977, Taf. 94,1–2; ZABEHLICKY–SCHEFFENEGGER 1980, 222

<sup>67</sup> SCHINDLER–SCHEFFENEGGER 1977, 334

<sup>68</sup> KÉRDŐ 1997, 399–404; KÉRDŐ 1998, 248

<sup>69</sup> BRUKNER 1981, Taf. 1,12 ; Taf. 9,8– a szerzőnő ezt a darabot tévesen dél-gallianak határozta meg.

<sup>70</sup> CVA 360 a–c

<sup>71</sup> FORTINI 1990, 22, fig. 5,6

<sup>72</sup> BECHTEL 1917, 593

<sup>73</sup> SCHINDLER–SCHEFFENEGGER 1977, 363

<sup>74</sup> VÁGÓ 1977, Abb.5,27

<sup>75</sup> ZABEHLICKY–SCHEFFENEGGER 1998, Abb.25,1

<sup>76</sup> MAKJANIĆ 1995, Fig. 33, 38

<sup>77</sup> GABLER 1973, 44, Abb.5,22

<sup>78</sup> CVA 1897, a–f

<sup>79</sup> HABLE 1998, 32

<sup>80</sup> KÉRDŐ 2005, 91, Abb.8

<sup>81</sup> CVA 2023

ben megelőzi a figlina tulajdonosának praenomenét és gentilitium-át, ennek alapján a rabszolga status joggal feltételezhető. A SEC( ) C( ) T( ) bélyeget használó fazekasnál aránylag kevés típus figyelhető meg, ezek közül kettőnél szív- vagy levélalakú tag látható, akárcsak

FES( ) C( ) T( ) jelzésein. Az első változatnál a SEC( ) rabszolanév és a tulajdonos neve között jelenik meg az interpunctio, míg a praenomen és a gentilitium között nincs választó-jelzés. A második változat az elsőtől csak a cognomenben különbözik: az emonai Pl.567 sírban<sup>82</sup> SIC·CT jelzésű sigillata tárgyért találtak. A kisebb bélyegeken a név egyes tagjait elválasztó jelzés egyáltalán nem található meg. SEC·CT is csak *planta pedis* keretelésű bélyeget használt. A bélyeg típusának feltűnő hasonlatossága ellenére sem lehetünk biztosak abban, hogy FES·CT és SEC·CT ugyanabban a műhelyben dolgozott-e? bár kétségtelen, hogy mindketten ugyanahhoz a familiához tartozó műhely(ek)ben tevékenykedtek. Míg FES·CT áruja részben a D, részben a B II a Fabrikat sajátosságait mitatta SEC·CT gyártmányai inkább az A 2 áruhoz sorolhatók, bár sok publikációból hiányzik a minőségi jegyek leírása vagy a szerzők nem tudták besorolni ezt az árufajtát. Az agyag általában vöröses okker vagy rózsaszínű, a bevonat egyenletes, enyhén fényes.

Ennek az észak-itáliai műhelynek aránylag kicsi az exportterülete. Magából Itáliából mindössze négy lelőhelyét ismerjük; kettő a Pó völgyének nyugati részén, kettő az észak-adriai területeken található; a kettő közötti kiterjedt fehér folt valószínűleg a kutatások hiányát tükrözi. Megtalálható a Torino közelében fekvő Gravellona-Toceban ill. az angerai temetőben,<sup>83</sup> Altinoban<sup>84</sup> és Forum Juliiban.<sup>85</sup> A műhely Itálián kívül csak Noricumba és Pannoniába szállított. Előbbi egyetlen lelőhely, Flavia Solva képviseli.<sup>86</sup> Ennek a mesternek áruja Pannoniában többnyire a borostyánút körzetében található meg, így Emonában,<sup>87</sup> Poetovioban,<sup>88</sup> Sallán,<sup>89</sup> Savariában, Sopronbámfalván<sup>90</sup> és Müllendorfbán.<sup>91</sup> Feltűnő ugyanakkor, hogy a borostyánút két fontos pontján: Aquileiában és Carnuntumban, az út kiinduló pontján és a birodalom határvárosában nem található meg a SEC·CT bélyeges sigillata. A piacterület

legtávolabbi pontja Aquincum. Ide valószínűleg a Poetovio–Aquincum útvonalon kerülhetett. Ez a műhely – piacterülete alapján – kisebb vállalkozás lehetett, amit az is sejtet, hogy majdnem minden lelőhelyről csak egyetlen előfordulását ismerjük. Ebből a szempontból Emona és Flavia Solva tekinthető kivételnek.

A figlinában csak néhány formát gyártottak: a Consp. 20. 4, Consp. 21. 3 tányérformákat, ill. a más műhelyben is gyakori Consp. 34. 1 tálkát.

Fenti formák többségén applikált díszítés található SEC·CT edényein is. A tányérformák jellegzetes díszese a girland vagy a szemüvegspirál – esetenként maszk vagy karéjos levél.

SEC·CT árujának keltezéséhez csak kevés időrendi támpont áll rendelkezésünkre. Érem az angerai temető IV. lelőhelyén feltárt 41. sírban volt, de ez olvashatatlan. Bélyeges sigillata egyik leletegyüttesben sem került elő. Az emonai temető Pl. 367. sírjában cilindrikus üveg pohár volt, amelyet Augustus/Tiberius korától az I. sz. végéig gyártottak. Ugyanebben a síregyüttesben található egy bronz simpulum (Radnóti 42–43. típus), amely a Kr.e. 15/10 és Kr. u. 50/60, esetleg 70 közti időszakban terjedt el.<sup>92</sup> Ugyanebben a sírban volt egy Almgren 236a típusú ún. Doppelknopffibel töredéke, amely valószínűleg Augustus uralkodásának végére vagy Tiberius korára tehető.<sup>93</sup> A kerámia mellékletek közül keltező értékű az angerai síregyüttes 8 A típusú olpe-ja, amely az 1. sz. második felére tehető.<sup>94</sup> Az emonai Pe 1054 sírban talált vékonyfalú fazék az 1. sz. közepére keltezhető.<sup>95</sup> Fenti síregyüttesek mellékletei közül a legkésőbbi egy – a Pe 1054 sírban talált – Loeschcke IX c–X a átmeneti típusú FORTIS bélyeges firmamécses. Fortis műhelye Nero uralkodásának végén kezdhetette meg működését, a gyártás fénykora az 1. sz. vége, de a 2. sz. folyamán is folytatódott.<sup>96</sup>

Fentiek alapján SEC·CT figlináját a késő-Tiberius kortól Vespasianus uralkodásának végéig terjedő időszakra keltezhetjük. C·T·S árujához hasonlóan ennek a műhelynek egyik gyártmánya is előkerült Aquincumban, a legkorábbi táborhoz tartozó temetőben.

A Medve u. 8–14. sz. ház telkén végzett ásás során 1993-ban egy Consp. 34 formájú edény 4 darabja került elő, egyiken L·M·V bélyegével (2. kép 4; AqMus. 96. 2. 092). L·MAG( ) VIRI(lis) a késő-póvidéki műhelyek egyik vezető mestere; ez a figlina döntő szerepet játszott a dunai tartományok sigillata-ellátásában. Korábban megkíséreltük

<sup>82</sup> PLESNIČAR 1972

<sup>83</sup> LAVIZZARI PEDRAZZINI 1985, 354, IV. 41.sír

<sup>84</sup> RAVAGNAN 1985, 254, Nr. 419

<sup>85</sup> SCOTTI–MASELLI 1977, 87

<sup>86</sup> SCHINDLER 1995, Taf. 24,24

<sup>87</sup> PETRU 1972, Taf. 107,10

<sup>88</sup> MIKL–CURK 1968, Abb.1,31)

<sup>89</sup> GABLER 1981, Abb.26,12

<sup>90</sup> VÁGÓ 1977, Abb.5,28

<sup>91</sup> GABLER 1964, 96

<sup>92</sup> PETROVSZKY 1993, 42, XI.1 típus

<sup>93</sup> GARBSCH 1985, 565–

<sup>94</sup> DONATI 1979,71, Ba 2.sír 34, 75 Ba 4. sír 58

<sup>95</sup> PLESNIČAR 1977, pl. 2,27

<sup>96</sup> BUCHI 1975, XL. 69–70

applikált motívumok alapján is ehhez a műhelyhez attribuíálni olyan edényeket, amelyeken bélyeg nem volt. Ez a módszer csak a legritkább esetben vezet eredményre, minthogy egy-egy ilyen egyszerű díszítőelem (rozetta, delfin) nem köthető csupán egyetlen mesterhez.<sup>97</sup>

L·MAG(·)·VIRI(lis)-nek eddig 25 bélyeg típusát ismerjük,<sup>98</sup> de ha az interpunctiókat is számításba vesszük akár hetven változatot is megkülönböztethetünk. Ennél azonban figyelembe kell vennünk azt, hogy a névbélyeget tartalmazó pecsétlő gyengébb benyomása esetén az interpunctio egyszerűen „eltűnik”, így ennek hiánya nem feltétlenül vezethető vissza másik pecsétlő használatára.

A név hosszabb alakja L·MAG·VI, L·M·VIR általában Észak-Itáliában gyakoribb. A gentilitium egy locarnoi (Liverpool-únten 41. sír) példányon<sup>99</sup> található, míg a VIRI(lis) cognomen egy saló-i és egy calvatonei edényen olvasható.<sup>100</sup> A rövidebb VIR(ilis) alaknak már több előfordulását ismerjük – többek közt Noricumban és Pannoniában is.<sup>101</sup> A 25 névbélyeg típusból 19 csak a tria nomina iniciáléit tartalmazza; ezeknél a különbség csak a betűk és a bélyeg méretéből, az írás ductusából és irányából fakad. Korábban feltételeztük, hogy a hosszabb forma a figlina működésének kezdetére jellemző, ezért fordul elő többnyire Észak-Itáliában, míg a rövidebb alakok inkább a későbbi fázisban gyakoriak, amikor a műhely termékeit már megismerhették, s amikor elegendőnek bizonyult az inicialék használata. Ennek némileg ellentmond az a körülmény, hogy a Magdalensbergen, ahol a figlina egyik legkorábbi darabja lelhető fel, a tria nomina kezdőbetűiből áll a bélyeg.<sup>102</sup> Bár a névbélyegek rövidülésének tendenciája valóban megfigyelhető, önmagában a név alakjának hosszúságát nem tekinthetjük keltező értékűnek.

A műhely Észak-Itálián belüli lokalizálása eddig még nem sikerült. A gyártmányok minőségi jegyei ugyan lényegesek lehetnek ennek meghatározásában, ezek az egységek (Fabrikat) azonban sokszor nem egyeznek meg az analitikai (NAA) elemzések révén nyerhető csoportokkal.<sup>103</sup> L·M·V gyártmányai leginkább az ún. E csoport sajátosságait mutatják, de néhány példányon az A 2 jellemzői figyelhetők meg.<sup>104</sup>

A műhely Consp. 3.2, Consp. 4.6, Consp. 21.6 és Consp. 20.4 formájú tányérok és Consp. 29.1 valamint Consp. 34.1 típusú tálkákat gyártott. A Medve utcai edény Consp. 34.1 formájú – ezen belül további csoportosítást az átmérő mérete tesz lehetővé, ami 7 és 13 cm közötti értékeket mutat. A 7–9,5 cm átmérőjűek az *acetabula*, a 11–13 cm átmérőjűek a *paropsides* csoportba sorolhatók. A Medve utcai edény 7,5 cm átmérővel acetabulumnak tekinthető.

A műhely 51 féle (applikált) díszítő motívumot használt; Amorokat,<sup>105</sup> maszkokat,<sup>106</sup> delfinek<sup>107</sup> és rozetták (4 változat) sorát, girlandokat,<sup>108</sup> kettős levelet, valamint szemüvegspirálok.<sup>109</sup> Ezekon belül további változatokat is el lehet különíteni.

A Consp. 34 formán 10 féle motívumkombinációt figyelhetünk meg.<sup>110</sup> A Medve utcai példány kompozíciója a 3 típushoz áll legközelebb – ezen összesen 4 elem található.

A figlina bélyeges sigillatai Észak-Itálián kívül három provinciában található meg; Noricumban, Pannoniában és Moesia Superiorban. Észak-Itáliában 29 lelőhelyét ismerjük,<sup>111</sup> nyugat felé a legtávolabbi előfordulása Torino,<sup>112</sup> dél felé Róma. Itáliában leginkább a Pó völgyének nyugati részén és attól északra a lacus Verbanus körül lelhető fel ez az áru. A Gardató és Concordia közötti fehér folt feltehetően a kutatások hiányával magyarázható. A noricum-i lelőhelyek közül nyugat felé a legtávolabbi pont Seebruck.<sup>113</sup> 23 pannoni-i lelőhelyének többsége a borostyánút vagy a Száva völgyi út mentén található: Praetorium Latobiorum, Novo Mesto, Pristava, Emona, Poetovio, Salla, Savaria, Sárvár, Mursella, Scarbantia, Klosterneuburg, Carnuntum, Arrabona, Brigetio, Tokod, Keszthely, Ságvár, Aquincum, Vetus Salina, Vasas, Rittium, Sirmium.<sup>114</sup> Moesiában csak három helyen került elő a műhely áruja: Singidunumban, Viminaciumban és Transdiernában. Összességében megállapítható, hogy L·Mag·Viri(lis) piacterülete L. Gelliuséhoz képest meglehetősen szerény.<sup>115</sup>

A figlina keltezése a Locarno környéki temetők, Angera és az emonai sírok éremmel keltezett leletegyütteseinek alapul. A legkorábbi érem a Minusio–Cadra 28. sírjában került elő (Portius Cato), a legkésőbbi az asconai S temető 17. sírja-

<sup>97</sup> STENICO 1954, 51

<sup>98</sup> CVA 1085

<sup>99</sup> SIMONETT 1941, 103

<sup>100</sup> DELLA PORTA 1998, 109

<sup>101</sup> GABLER 2003, 81

<sup>102</sup> SCHINDLER–SCHEFFENEGGER 1977, Taf. 106.1

<sup>103</sup> SCHINDLER–SCHNEIDER–ZABEHLICKY 1997, 484

<sup>104</sup> GABLER 2003, 83

<sup>105</sup> GABLER 2003, 86, Fig.1–7

<sup>106</sup> GABLER 2003, Fig.2, 8–28

<sup>107</sup> GABLER 2003, Fig.3–12 típus

<sup>108</sup> GABLER 2003, Fig.4,1–5

<sup>109</sup> GABLER 2003, Fig.4, 7–9

<sup>110</sup> GABLER 2003, 90

<sup>111</sup> GABLER 2003, 90–91

<sup>112</sup> CVA 917

<sup>113</sup> KELLNER–ÜLBERT 1958, 66; BURMEISTER 1998, 104–105

<sup>114</sup> GABLER 2003, 92–93

<sup>115</sup> KENRICK 2000, 51, Fig.6

ban (id. Faustina). Valamennyi bélyeg planta pedis keretelésű, így az Augustus kori keltezés eleve kizárható. A Kr. u. 45 táján felhagyott Magdalensbergen két edénye került elő; ezek a műhely működésének kezdetére vonatkozóan nyújtanak fontos támpontot.<sup>116</sup> Az érmeiken kívül a Locarno környéki és az asconai síregyüttesek tüveg-mécses mellékletei alapján a II.sz első évtizedeit is számításba vehetjük.<sup>117</sup> A műhely áruja gyakori a Flavius kori limes-táborokban (Traismauer, Klosterneuburg, Vetus Salina, Rittium). Ezek alapján L·M·V működése az 1. sz. második felére tehető. Domitianus korától a műhely már nem szállított a Duna völgyébe, ahonnan a dél-galliai manufaktúrák termékei már kiszorították az itáliai árut. A műhely körzetében, Észak-Itáliában és a vele szomszédos területeken (Emona, Flavia Solva) L·M·V (utóda) még meg tudta őrizni piaci pozícióját.<sup>118</sup> Nem véletlen, hogy ezeken a területeken található meg a névbélyeg olyan késői formákon (pl. Consp. 3), amelyek Pannoniába már nem jutottak el.

Több edénytöredék sorolható az ún. B formacsoportba,<sup>119</sup> ezeknek többsége minőségi jegyeit tekintve az ún. 7. csoport minőségi jegyeit mutatja,<sup>120</sup> amelynek jellemzője a világosabb sárga agyag és a matt, narancsszínű bevonat.

A Medve u. 8-14. területén előkerült itáliai sigillaták között egy ritka formájú töredék található (2. kép 10; AqMus. 96. 2. 98), amely leginkább a Consp. 45. 3 típusal vehető össze. Ívelt falának külső oldalán barbotinos díszítés látható, amely ívelten hajló szárazak sorából és köztük elhelyezett pont-díszekből áll. Közeli párhuzama – Consp. 44. 1 formán Torrita di Sienában és Luniban található.<sup>121</sup> Műhelyük esetleg Pisában vagy Etruriában lehetett.<sup>122</sup> A típus a kelet-alpesi területeken gyakoribb (Virunum, Flavia Solva, Gleisdorf, Kalsdorf) – Pannoniában eddig csak Savariából ismerünk hasonló itáliai sigillatát.<sup>123</sup> Párhuzamai Flavius koriak – valószínűleg erre az időszakra keltezhetjük a Medve utca 8-14. sz. épület telkén talált példányt is.

A többi- B formacsoportba sorolható észak-itáliai sigillata gyakran tűnik fel Pannoniában. Ezek közé sorolható a Consp. 43 formájú tálka (2. kép 8; AqMus. 96. 2. 366) és a Consp. 39 formájú tányér (2. kép 9; AqMus. 96. 2. 266). Az edények lényeges méretbeni különbségeket mutatnak. Egy Klosterneuburgban

feltárt római pincében előkerült készletben 4 különböző méretcsoportot lehetett megfigyelni.<sup>124</sup> A Medve utca 8-14. sz. épület telkén előkerült sigillaták közül a Consp. 43 típusú edények mérete átlag 9,5 cm, a Consp. 39 formájúaké 20 cm. A stilizált barbotinos szőlőfürt, ill. liliom mintákat S. Zabehlícky Scheffenegger,<sup>125</sup> majd R. Makjanić csoportosította,<sup>126</sup> ami ugyan a leírást megkönnyíti, de időrendi vagy műhely-meghatározást nem tesz lehetővé.

Ennek a kerámiatípusnak időrendje a ticinói temetők éremmellékletei és a zalalövői ásatások stratigráfiai eredményei alapján határozható meg.<sup>127</sup> A Locarno környéki temetőkben ez az áru olyan síregyüttesekben található, amelyeket későbbi érmek kelteznek, mint azokat, amelyekben az applikált díszű itáliai sigillaták kerülnek elő.<sup>128</sup> A soldunoi temető adatai szerint a „közös” gyártási időszak (középső Flavius kor) rövid lehetett. A Trajanus által meghódított Daciában még aránylag gyakran lehettek fel az észak-itáliai sigillata gyártásnak ezek a késői termékei.<sup>129</sup> Pannoniába és a dunai tartományokba Domitianus-Trajanus korában szállították ezt az árut. Aquincumba Domitianus korában helyeztek legiot,<sup>130</sup> ennek köszönhetően a polgárvárosi telepre először az 1. sz. '80-as-'90-es éveit követően érkezett itáliai import kerámia.<sup>131</sup> Nagyjából ugyanez figyelhető meg Vindobonában is.<sup>132</sup> Az itáliaiakkal megegyező formájú Drag. 35/36 formájú barbotindíszes tálak gyártása a dél-galliai manufaktúrákban is Kr. u. 60-75 táján kezdődött,<sup>133</sup> kifejlesztett típusait Kr. u. 120 tájáig gyártották La Graufesenque-ben. A Flaviusok korára tehető – stratigráfiai megfigyelések alapján – a miénktől eltérő díszítésű Róma városi Consp. 39 formájú példányok (Meta sudans, Forum Transitorium).<sup>134</sup>

Az eddigi agyagvizsgálatok azt mutatták, hogy az időrendi különbségek ellenére nagyjából ugyanazokban a műhelyekben készültek mint a korábbi, applikált díszű sigillaták.<sup>135</sup> A póvidéki figlinákon kívül ezt a kerámiát Etruria tengerparti részén is gyárthatták, esetleg Pisában, sőt magában Arezzóban is.<sup>136</sup>

<sup>124</sup> BAUER 1998, Abb. 14,1-14

<sup>125</sup> ZABEHLICKY-SCHEFFENEGER 1986,41

<sup>126</sup> MAKJANIĆ 1995,43

<sup>127</sup> BIAGGIO SIMONA 1995, 39; GABLER 1991, 246

<sup>128</sup> ZABEHLICKY 1992, 442, Abb. 16

<sup>129</sup> ISAC 1982, Taf. IV. 31; RUSU-BOLINDEJ 2005, 165; RUSU-BOLINDEJ 2007, 178

<sup>130</sup> LÓRINCZ 1978, 299

<sup>131</sup> NAGY 1964, 43; PÓCZY 1952, 89; GABLER 1976, 22

<sup>132</sup> GABLER 2004, 134

<sup>133</sup> VERNHET 1976, 15-16

<sup>134</sup> RIZZO 2003, 35-42

<sup>135</sup> BALLA-GABLER 1983, 78

<sup>136</sup> ZABEHLICKY-SCHEFFENEGER 1986, Abb.4.2

<sup>116</sup> SCHINDLER-SCHEFFENEGER 1977, Taf. 106,1-2

<sup>117</sup> GABLER 2003, 35-37; BUORA 2001, 255

<sup>118</sup> GABLER 2003, 99

<sup>119</sup> ZABEHLICKY-SCHEFFENEGER 1992, 429-431

<sup>120</sup> SCHINDLER 1994, 359

<sup>121</sup> RIVET-SCHINDLER 2006, 647-649

<sup>122</sup> RIVET-SCHINDLER 2006, 651

<sup>123</sup> RIVET-SCHINDLER 2006, 649



## A DÉL-GALLIAI SIGILLATÁK

A *ripa Pannonica* mentén és annak vonzáskörzetében Trajanus uralkodását követően a dél-galliai sigillaták kiszorították az itáliai árut. Erre utal teljes hiányuk egyes Trajanus kori táborok anyagában (Ad Statuas, Campona). A tartomány belsejében, a diagonális utak mentén az észak-itáliai kerámia sokáig fel tudta venni a versenyt a dél-galliai sigillatákkal. Ezt igazolják az inotai és általában a pannoniai halomsírok mellékletei.<sup>137</sup>

Az észak-itáliai B formacsoportba sorolható áru aránylag gyakori Aquincumban<sup>138</sup> és annak vonzáskörzetében, így Érden és Pátyon.<sup>139</sup>

A vízivárosi ásatások során nagyobb számban kerültek elő dél-galliai sigillaták; többségében *la graufesenque-i*, kisebb mennyiségben *banassaci* áru.

A condatomagoi anyagban eddig 13 db Drag. 29 formájú tálát (*panna*) találtunk,<sup>140</sup> ami jelentős mennyiség nemcsak aquincumi, hanem egész pannoniai vonatkozásban (3. kép 1., 3.). Ezt jól mutatja a carnuntumi anyaggal való összehasonlítás; a több mint száz éve kutatott pannoniai fővárosban eddig 13 példány került elő.<sup>141</sup> A tartományban a dél-galliai leleteknek alig 5%-a mutatja ezt a korai formát. Általában a borostyánút menti városok és telepek anyagában lelhető fel leginkább ez a típus,<sup>142</sup> a Duna mentén csak egy-egy jelentősebb táborban, így Vindobonában,<sup>143</sup> Gerulatan,<sup>144</sup> Arrabonában,<sup>145</sup> Solvában,<sup>146</sup> az aquincumi polgárvárosban (Gázgyár, Papföld – 3 db)<sup>147</sup> és a legiotábor környékén,<sup>148</sup> a budaörsi telepen,<sup>149</sup> Vetus Salinán<sup>150</sup> vagy Annamatiában.<sup>151</sup> A dél-galliai áru pannoniai exportja tehát nagyjából arra az időre tehető, amikor a félgömb alakú Drag. 37 forma kiszorította a korábbi Drag. 29 típust. A formaváltás időpontjához a pompeji, newsteadi, inchtuthili, köngeni és saalburgi leletek nyújtanak időrendi támpontot.<sup>152</sup> Ezek azt mu-

tatják, hogy a Vespasianus korában még jelentősebb számú Drag. 29 forma Kr. u. 85/90 táján vagy az azt követő néhány év alatt eltűnt. Nem található meg pl. a feltehetően Kr. u. 100 körül épült echzelli táborban,<sup>153</sup> viszont egy-egy töredék felbukkan azokon a lelőhelyeken, amelyek a megtelepedés Kr. u. 90 tájára tehető (Holt, Cannstatt, Köngen, Heldenbergen, Ellingen).<sup>154</sup> Az 1. sz. végén felhagyott rottweili III. táborban még megtalálható.<sup>155</sup> A bizonyítás szépséghibája, hogy az említett lelőhelyek keletzése éppen a Drag. 29 formájú sigillaták csekély előfordulásán alapul. A típus Kr. u. 68 tájáig szinte monopolhelyzetet élvezett,<sup>156</sup> ritkán még 85/90 utáni kontextusokban is fellelhető. A Drag. 29 formából a Drag. 37 típusba való átmenet eszerint csaknem negyed századot ölel fel. A vindobonaihoz hasonló a Kr. u. 89-ben létesített aquincumi legiotábor formaspektruma. Itt a Domitianus kori legiotábor körzetében csak egy példány lelhető fel, míg a 73-ban épült auxiliaris táborba a legiotábor kiépítésének idejéig csak itáliai sigillatákat szállíthattak.<sup>157</sup> A korábbi kerámia mennyisége jóval kisebb, mint a 90 utánié, mert éppen a legio érkezése növelte meg jelentősen ennek az importált árunak fogyasztórétét. K. Strobel szerint a vásárlóerőt a katonák 84 évi zsoldemelése is növelhette.<sup>158</sup> A tartomány belsejében a borostyánút kivételével még ritkább ez az áru. Sisciából eddig csak egy példányt közöltek,<sup>159</sup> egy-egy darab került elő Orešacon,<sup>160</sup> Balácán,<sup>161</sup> Sárváron,<sup>162</sup> Mursellán,<sup>163</sup> Gorsiumban<sup>164</sup> és Vasason.<sup>165</sup> Aquincum környékéről is csupán két Drag. 29 formájú edényt ismerünk: Tök-Kövesek lelőhelyéről<sup>166</sup> és Érdről (Ottományi Katalin ásatása). Ehhez a formához egész Pannoniából alig több mint 100 edényt sorolhatunk; ennek kb. nyolcadrésze Savariában került elő.<sup>167</sup> Szórványos felbukkanása azokban a táborokban, amelyeket Kr. u. 90 táján építettek ki, arra utal, hogy a Drag. 29 formát a Kr. u. 89/90 éveket követően már nem gyártották.<sup>168</sup>

A vízivárosi edénytöredékeket nem lehetett egyetlen fazekashoz attribuílni. Három darab biztosan egy tálhoz tartozhatott (96. 2. 108–110);

<sup>137</sup> GABLER 1990, 149

<sup>138</sup> GABLER 1976, 22; GABLER 2002, 238; LEBEGYEV–MÁRTON 2003, 159

<sup>139</sup> GABLER 2007, 239

<sup>140</sup> KABA 1963, 14. kép 8; MEES 1993, 62; Taf. 4, 1; AqMus. 96. 2. 99 (2. kép 3); 96. 2. 108–110 (2. kép 1); 96. 2. 124 (2. kép 4); 96. 2. 312; 96. 2. 511; 89. 1. 2341 (2. kép 2), 96. 2. 295; 96. 2. 648, 96. 2. 136; 96. 2. 241–242.

<sup>141</sup> GABLER 1982, 50; GRÜNEWALD 1983, 17; KNIBBE–ZAVADIL 1987, 135–153; KRONBERGER 1997, Taf. I. 9

<sup>142</sup> BUOCZ–GABLER 2002, 92; GABLER 1989, 438

<sup>143</sup> GABLER 2004, 137

<sup>144</sup> DEKAN–KUZMOVÁ 1996, 117, Nr. 3

<sup>145</sup> GABLER 1967, 38, Nr. 13

<sup>146</sup> GABLER 1977, 147, 25.j.

<sup>147</sup> NAGY 1928, 98–100

<sup>148</sup> NAGY 1937, 266

<sup>149</sup> GABLER D.: A budaörsi terra sigillaták 2011, 3.kép 1–5

<sup>150</sup> JUHÁSZ 1935, 9

<sup>151</sup> Lévay Gyűjt. Intercisa Múzeum, Dunaújváros ltsz. 74. 38. 79

<sup>152</sup> SIMON 1977, 45; HAALBOS–MEES–POLAK 1991, 89–91; HARTLEY 1992, 52

<sup>153</sup> PFERDEHIRT 1990, 75

<sup>154</sup> PFERDEHIRT 1986, 282; ZANIER 1992, 116; MEES 1995, 55

<sup>155</sup> PLANCK 1975, 14

<sup>156</sup> MILLET 1987, 93, 112

<sup>157</sup> MEES 1993, 62

<sup>158</sup> STROBEL 1987, 83

<sup>159</sup> MAKJANIĆ 1995, 63

<sup>160</sup> MAKJANIĆ 1991, 31–IV.2

<sup>161</sup> GABLER 1992, 302

<sup>162</sup> GABLER 1991 a, 60, Abb. 37,3

<sup>163</sup> SZÖNYI 1981, Abb. 13,2–3

<sup>164</sup> GABLER 1972, 10, 31, Nr. 3

<sup>165</sup> FÜLEP 1958, 375, 379, Abb. 3,2.1

<sup>166</sup> MARÓTI 1986, 337, 23. tábla 6

<sup>167</sup> BUOCZ–GABLER 2002, 112–114

<sup>168</sup> PAVLINEC 1992, 129; WILD 1979, 369

a felső zónában található madarak és nyulak, valamint az alsó zóna indadiszítésbe foglalt volutái és madár-motívumai leginkább Modestus<sup>169</sup> vagy Frontinus<sup>170</sup> szerkesztésmódjára emlékeztetnek. Előbbi Nero kori,<sup>171</sup> Frontinus viszont Domitianus uralkodásának első felére keltezhető; legkésőbb a 90-ig terjedő évtizedre.<sup>172</sup> A legnagyobb Drag. 29 formájú edényünk eszerint Nero/Vespasianus-korai Domitianus kori.

Több darabban van képviselve a vízivárosi anyagban a Germanus III szériához köthető áru; valószínűleg ezek is egy tál részei lehettek (AqMus. 89. 1. 2325: 3. kép 5., 89. 1. 2341: 3. kép 2). A Drag. 37 formájú *patina* (3. kép 5) képmezőjét sűrűn borítják levelek (ehhez hasonló egy vindobonai sigillata<sup>173</sup>) – felettük oroszlán és párduc,<sup>174</sup> valamint vertikális levélsor<sup>175</sup> hullámvonalak között. Valamennyi motívum Germanus III repertoárjában szerepel. Ennek az officinának működési idejét Regensburg-Kumpfmühl, Camelon és Wilderspool lelőhely adatai alapján Kr. u. 75 és 95 közé tehetjük.<sup>176</sup> Regensburg Vespasianus–Domitianus, Camelon a 80-as évekre, míg Wilderspool a 90-es évek elejére keltezhető működési időt igazol. Erre az időszakra tehető a gyártási idő azért is, mert a műhelyben kevés Drag. 29 formájú tál készült. Germanus III jelzett edényei nem lelhetők fel azokban a leletegyüttesekben, amelyek a századforduló utáni évekre keltezhetők.<sup>177</sup> A mester edényei gyakoriak Noricumban; megtalálható Juvavumban (4 db),<sup>178</sup> Ovilavában (19 db),<sup>179</sup> Lentiában<sup>180</sup> és Flavia Solvában (3 db).<sup>181</sup> A műhelynek aránylag sok termékét ismerjük Pannoniából is – eddig Vindobonában (5 db),<sup>182</sup> Carnuntumban,<sup>183</sup> Arrabonában,<sup>184</sup> Brigetioban,<sup>185</sup> Sallán,<sup>186</sup> Poetovioban,<sup>187</sup> Sárváron,<sup>188</sup> Balácán (3

db),<sup>189</sup> Aquincumban (4 db),<sup>190</sup> a budaörsi telepen és Sirmiumban<sup>191</sup> került elő áruja.

A la graufesenque-i leletanyagból több darab Mercator köréhez köthető (AqMus. 96. 2. 224 (3. kép 9; 4. kép 4). Ez a fazekas csak Drag. 37 formájú edényt bélyegezett, ami arra utal, hogy működésének kezdete Kr. u. 85 körülre tehető, azaz az ekkor már eltűnőben lévő Drag. 29 forma nem található meg repertoárjában.<sup>192</sup> Egyike a legproduktívabb mestereknek, ami valószínűleg azzal is magyarázható, hogy gyakrabban signalta edényeit. Működésének késői fázisát a keltezett lelőhelyek adatai alapján lehet meghatározni, mint Heilbrunn–Böckingen, Saalburg és Ladenburg, ahol áruja 101-ben vert éremmel keltezett rétegben került elő.

Mercator áruja kedvelt volt Noricumban és Pannoniában. A szomszédos provinciában legfontosabb lelőhelyei: Karlstein (4 db), Juvavum (4 db),<sup>193</sup> Ovilava (19 db),<sup>194</sup> Lentia (6 db)<sup>195</sup> és Flavia Solva.<sup>196</sup> Pannoniában a legtöbb Mercator tál Vindobonában került elő; 11 lelőhelyről összesen 17 példány.<sup>197</sup> Dombordízes edényei ezenkívül megtalálhatók Carnuntumban,<sup>198</sup> Gerulatán,<sup>199</sup> Arrabonában,<sup>200</sup> Brigetioban,<sup>201</sup> Tokodon,<sup>202</sup> Sárvárott,<sup>203</sup> Sallán,<sup>204</sup> Balácán,<sup>205</sup> Aquincumban,<sup>206</sup> Albertfalván,<sup>207</sup> a budaörsi telepen és Gorsiumban.<sup>208</sup> Noha típusai elsősorban a dunai limes mentén található, a tartomány belsejében, a borostyánút, valamint a diagonális utak menti városokban, úttállomásokon és villákban is fellelhetők.

A Domitianus–Trajanus kori délgalliai áru mennyisége jelentős a korai táborban és környékén (AqMus. 89. 1. 2324: 4. kép 1.; 96. 2368: 4. kép 3.; 92. 9. 130: 4. kép 5). A vízivárosi sigillaták közül több készülhetett a *banassaci* manufaktúrában. A későbbi – nagyjából Trajanus–Hadrianus kori banassaci áru

<sup>169</sup> MEES 1995, Taf. 138–139

<sup>170</sup> MEES 1995, Taf. 64, 1–2

<sup>171</sup> MEES 1995, 87

<sup>172</sup> MEES 1995, 76

<sup>173</sup> WEBER–HIDEN 1996, Taf. 5,1

<sup>174</sup> OSW. 1544; KNORR 1919, Taf. 35,27

<sup>175</sup> KNORR 1919, Taf. 35,85

<sup>176</sup> SCHÖNBERGER 1985, 157; SALWAY 1981, 144; DICKINSON 1986, 206.

<sup>177</sup> MEES 1995, 79

<sup>178</sup> KALTENBERGER 1995, 231, Nr.4–8

<sup>179</sup> KARNITSCH 1959, Taf. 4,1–7, Taf. 5,1–5, Taf. 6,1

<sup>180</sup> KARNITSCH 1972, Taf. 7,4–5

<sup>181</sup> GROH 1996, 205 TS 17–19

<sup>182</sup> WEBER–HIDEN 1996, Taf.4,7–9, Taf.5,1; GABLER 2004, 141

<sup>183</sup> KANDLER–ZÖCHMAN 1997, Taf. 2,2

<sup>184</sup> GABLER 1967, 48

<sup>185</sup> KUZMOVÁ 1992, 41, Nr.8

<sup>186</sup> GABLER 1978, 462

<sup>187</sup> MIKL–CURK 1969, 20–26

<sup>188</sup> HORVÁTH 2001, 206, Nr. 340–342

<sup>189</sup> GABLER 1992, Nr. 8–9; 2001, 98, Nr.6

<sup>190</sup> GABLER 1976, 5, Nr. 3; MEES 1993, 63, Taf. 1,14, Taf. 2,13, Taf. 3,4

<sup>191</sup> BRUKNER 1981, Taf. 20,3

<sup>192</sup> MEES 1995, 86

<sup>193</sup> KALTENBERGER 1995, 159

<sup>194</sup> KARNITSCH 1959, Taf. 14,1–6, Taf. 15,1–6, Taf. 16, 1–6, Taf. 17,2

<sup>195</sup> KARNITSCH 1972, Taf.10,1–6

<sup>196</sup> GROH 1996, 205 TS 22–32

<sup>197</sup> WEBER–HIDEN 1996, Taf. 9,1, Taf. 10,1, Taf. 11,1–10, Taf. 12,1–8, Taf. 13,1–6, GABLER 2004, 142

<sup>198</sup> KANDLER–ZÖCHMANN 2001, Taf. 2,4

<sup>199</sup> GABLER–PICHLEROVÁ 1996, 34

<sup>200</sup> GABLER 1967, 48

<sup>201</sup> KUZMOVÁ 1992, 42, Nr. 9

<sup>202</sup> KELEMEN–HORVÁTH–TORMA 1979, Taf. 26,3

<sup>203</sup> GABLER 1997,66, Nr. 43–44

<sup>204</sup> GABLER 1979, 383

<sup>205</sup> GABLER 1992, 295, Nr. 14

<sup>206</sup> NÁGY 1931, Gabler 1976, 25

<sup>207</sup> NÁGY 1949, 55

<sup>208</sup> GABLER 1972, 11

a Hadrianus kori municipiumokban gyakori – így Carnuntumban, Sallán vagy Aquincumban. Ezekben a városokban általában nagyobb számban található, mint a la graufesenque-i áru.<sup>209</sup> Utóbbinak aránya ugyanakkor nagyobb a Flavius kori limestáborokban, ill. azok vicusaiban (Vindobona, Brigetio, Albertfalva vagy Intercisa). A vízivárosi anyagnál statisztikai vizsgálatra még nincs lehetőségünk, de feltehető, hogy itt is a condatomagusi leletek többségben. Banassac exportjának kezdete a Frankfurt-heddernheimi kőtábor I b periódusa alapján Kr. u. 90 és 100 közé keltezhető.<sup>210</sup> Más vélemények szerint a limes mentén a manufaktura kerámiája csak a 2. sz. elején tűnik fel. Bár a Neckar vidéken már az 1. sz. végén fellelhető a banassaci sigillata.<sup>211</sup> A Mees az export kezdetét 110 utánra, ill. a 2. sz. második évtizedére keltezte.<sup>212</sup> Magunk részéről a 90 és 110 közötti időszakot tartjuk valószínűbbnek.<sup>213</sup> A 110 körül felhagyott hofheimi kőtábor anyaga, valamint Oberstimmben<sup>214</sup> és Unterkirchbergben való előfordulása alapján arra következtethetünk, hogy a manufaktura szállítmányai ide Kr. u. 110 és 120 között érkezhettek.<sup>215</sup> A gyár Hadrianus kori működését már korábban is feltételeztük<sup>216</sup> – időrendi javaslatunkat támogatja a banassaci sigillaták jelenléte Pförringben és Rainau-Buch vicusában, ami azt jelenti, hogy ez az áru a raetiai limesen Kr. u. 140 tájáig forgalomban lehetett.<sup>217</sup> Egyes síregyüttesek, mint a seebrucki<sup>218</sup> vagy a Stutheien-i villa leletei alapján még ennél későbbi forgalmukkal is számolhatunk.<sup>219</sup>

A Medve u. 8–14. területén végzett ásatás során előkerült edények közül többet (96. 2. 278, 96. 2. 291: 3. kép 11., 96. 2. 427–428: 4. kép 2., 96. 2. 253: 4. kép 6) Natalis köréhez sorolhatunk. Ez az officina jelentős mennyiségű árut szállított a dunai tartományokba. Noha A. Mees szerint a kutatás túlságosan sok dombordízes tálát kötött ehhez a műhelyhez, olyanokat is, amelyek nem ott készültek, mégis a Natalis csoport a provinciális régészet számára fogalomává vált.<sup>220</sup> Minthogy a műhely jellegzetes E tojásfüzértípusa már Oberstimmben feltűnt, az officina működését a Kr. u. 120 előtti időszakban megkezdhetette.<sup>221</sup>

Ezt a tojásfüzért ugyan Marinus is használta,<sup>222</sup> a kerámia kronológiai helyzete szempontjából ennek nincs jelentősége. A műhely működése Kr. u. 110 táján kezdődhetett, áruja 140 tájáig lehetett forgalomban.<sup>223</sup> Nincs kizárva azonban, hogy a mester formatáljából később is formázhattak ki dombordízes tálakat.

A Natalis csoport áruja gyakori Noricumban. Karlsteinből 16,<sup>224</sup> Juvavumból 46 (!),<sup>225</sup> Lentiából 31,<sup>226</sup> Ovilavából 60 (!),<sup>227</sup> Flavia Solvából 14 edényét ismerjük.<sup>228</sup> Jelentős mennyiségben lelhető fel ez a kerámia Pannoniában is. Vindobonában 55 példány került elő,<sup>229</sup> Carnuntumban 33,<sup>230</sup> Gerulatán 19.<sup>231</sup> A műhely árujának további lelőhelyei: Ad Flexum,<sup>232</sup> Arrabona,<sup>233</sup> Föllik-Sulzacker, Müllendorf,<sup>234</sup> Savaria,<sup>235</sup> Salla,<sup>236</sup> Poetovio,<sup>237</sup> Siscia,<sup>238</sup> Sárvár,<sup>239</sup> Gyulafirátót,<sup>240</sup> Brigetio,<sup>241</sup> Tokod,<sup>242</sup> Aquincum,<sup>243</sup> Albertfalva,<sup>244</sup> a budaörsi telep,<sup>245</sup> Matrica<sup>246</sup> és Gorsium.<sup>247</sup>

Anyagunkban (Medve u. 8–14.) fellelhető a másik jelentős banassaci officina Germanus VI/VII (Germani f. ser) áruja is (AqMus. 96. 2. 503.: 3. kép 12), amely a jellegzetes Hofmann A tojásfüzér alapján ismerhető fel. Ezt a makk alakú választótaggal jellemezhető tojásfüzért korábban La Graufesenque-

<sup>222</sup> VERNHET 1981, 32

<sup>223</sup> MEES 1995, 111; ZANIER 1992, 119

<sup>224</sup> MENKE 1974, 143–145, Abb. 7,10–12, Abb. 8, 1–14

<sup>225</sup> KARNITSCH 1971, Taf. 27, 4–8, Taf. 28,1–9, Taf. 29, 1–14, Taf. 30,1–12, KALTENBERGER 1995, Taf. 2–4

<sup>226</sup> KARNITSCH 1972, Taf. 16, 1–6, Taf. 17,1–8, Taf. 18, 1–7, Taf. 19,1–4, Taf. 20,1–8

<sup>227</sup> KARNITSCH 1959, Taf. 24,6–9, Taf. 25,1–2, Taf. 26, 1–12, Taf. 27, 1–14, Taf. 28, 1–10, Taf. 29, 1–7

<sup>228</sup> GROH 1996, 206, TS 58–71

<sup>229</sup> WEBER–HIDEN 1996, Taf. 21, 1–10, Taf. 22,1–5, Taf. 23,1–8, Taf. 24,1–6, Taf. 25,1–7, Taf. 26, 1–8; GABLER 2004, 147

<sup>230</sup> HUDECZEK 1965, 79, Nr. 14–22; GRÜNEWALD 1983, Taf. 11,10; KANDLER–ZÖCHMANN 1997, Taf. 3,3–6

<sup>231</sup> GABLER–PICHLEKOVÁ 1996, 5, Nr.21–27, 30–31; DEKAN–KUZMOVÁ 1996, 149–150, Nr. 29–34; KREKOVIC 1996, VARSÍK–KUZMOVÁ–SCHMIDTOVÁ 1996, 193, Nr. 7–9, 220, Nr. 52, 222, Nr. 79

<sup>232</sup> GABLER 1977, 301

<sup>233</sup> GABLER 1967, 43–44; GABLER 1971, 25

<sup>234</sup> GABLER 1979, 31

<sup>235</sup> BUOCZ–GABLER 2002, 94

<sup>236</sup> GABLER 1976a, 162; GABLER 1978, 399; GABLER 1979a, 376

<sup>237</sup> MIKL–CURK 1969, 10

<sup>238</sup> MAKJANIĆ 1995, pl. 69, 274

<sup>239</sup> GABLER 1997, Nr. 49–52; HORVÁTH 2001, 88

<sup>240</sup> GABLER 1986, 148, Nr. 30

<sup>241</sup> JUHÁSZ 1935, Taf. 1,6 és 26; KUZMOVÁ 1992, 43, Nr. 16–17

<sup>242</sup> HORVÁTH–KELEMEN–TORMA 1979, Taf. 26,6 és 16

<sup>243</sup> GABLER 1976, 6, Nr. 12–13; GABLER 1985, 1. kép 12; MEES 1993, Taf. 10,1–2; GABLER 2002, 112, Nr.11–12; VAMOS 2002, 17, 20, Nr. 81–94

<sup>244</sup> GABLER 1993, 121, pl. 2,2–5; GABLER 1999, 147; GABLER 2006, 71, Nr. 1

<sup>245</sup> GABLER A budaörsi terra sigillaták. 2011, 4.kép

<sup>246</sup> KOVÁCS 1999, 58, Nr. 6

<sup>247</sup> GABLER 1972, 12, Nr. 19–23

<sup>209</sup> GABLER 2004, 146

<sup>210</sup> FABER 1994, 177

<sup>211</sup> FRANKE 2003, 111

<sup>212</sup> MEES 1995, 105

<sup>213</sup> FABER 1994, 177

<sup>214</sup> SEITZ 1982, 143; SIMON 1989, 273, A 69, A 74

<sup>215</sup> PFERDEHIRT 1986, 253 sk

<sup>216</sup> GABLER 1978, 406

<sup>217</sup> HEILIGMANN 1990, 150

<sup>218</sup> FASOLD 1993, 41

<sup>219</sup> ROTH–RUBI 1986, 23, 74

<sup>220</sup> MEES 1995, 85

<sup>221</sup> SIMON 1989, 267–301

ben Amandus vagy C. Cingius Senovir használta; széleskörű interprovinciális elterjedése mégis a banassaci manufaktúrának köszönhető.<sup>248</sup> A műhely díszítőelemei között feltűnnek olyan motívumok is, amelyek eredetileg a lezoux-i Cinnamus műhely Cerialis csoportjának pecsétlőállományához tartoztak.<sup>249</sup> A lezoux-i elemekkel díszített Germani f. ser áru eszerint Kr. u 135 és 150 közötti időszakra keltezhető.<sup>250</sup> Ennek a műhelynek kerámiája gyakori Noricumban, de jóval kevesebb, mint a Natalis csoporthoz sorolható edény. Karlsteinben 2 db,<sup>251</sup> Juvavumban 27 db,<sup>252</sup> Lentiában 5 db,<sup>253</sup> Ovilavában 20 db,<sup>254</sup> Flavia Solvában 9 db,<sup>255</sup> Mauternben 1 db<sup>256</sup> került elő. A pannoniai lelőhelyek közül gyakori Vindobonában (19 db),<sup>257</sup> Carnuntumban (8 db),<sup>258</sup> Gerulatan (9 db),<sup>259</sup> Arrabonában,<sup>260</sup> megtalálható Brigetioban,<sup>261</sup> Tokodon,<sup>262</sup> Scarbantiában,<sup>263</sup> Savariában,<sup>264</sup> Sallán (9 db),<sup>265</sup> Poetovioban,<sup>266</sup> Sárvaron (9 db),<sup>267</sup> Cirpiben.<sup>268</sup> Gyakori Aquincumban<sup>269</sup> és környékén, így a budaörsi telepen,<sup>270</sup> Albertfalván,<sup>271</sup> Camponában,<sup>272</sup> Tökön,<sup>273</sup> Matricában,<sup>274</sup> Vetus Salinán,<sup>275</sup> Gorsiumban<sup>276</sup> és Sirmiumban.<sup>277</sup>

Dél-galliai sigillatát közölt újabban a Ganz u. 16. és a Kacska u. 15–23. területén végzett leletmentés anyagából Hable T.<sup>278</sup>

Aránylag jelentős mennyiségű díszítetlen dél-galliai sigillata is található a vízivárosi anyagban, mind a Drag. 18 tányérforma (AqMus. 96. 2. 161), mind a Drag. 27 típusú pohár (*acetabulum*) (AqMus. 96. 2. 160.: 4. kép 11., 89. 12340.: 3. kép 7), mind a barbotinos borostyánlevéllel díszített Drag. 36 formájú tálka (96. 2. 164.: 4. kép 10.; 96. 2. 296.: 4. kép 12). Az egyik Drag. 27 formájú edény alján (AqMus. 89. 1. 2328.: 4. kép 9) névbélyeg három betűje vehető ki. Bélyeg töredéke található továbbá egy apróbb darab alján is; ebből csak az ...OFE vehető ki (AqMus. 96. 2. 161.: 4. kép 8). A dombordízes sigillatákhoz viszonyított arányukat csak a teljes anyag felvétele után tudjuk értékelni.

#### A KÖZÉPGALLIAI SIGILLATÁK

A dél-galliai áru hosszú ideig tartó forgalmával magyarázható, hogy a középgalliai gyárak termékei csak később találtak piacot a vízivárosi tábor helyén létrejött telepen. Bár statisztikai vizsgálatokat még nem végezhetünk, úgy tűnik, hogy a délgalliai sigillaták mennyiségéhez képest a közép-galliaiak száma kevesebb.<sup>279</sup> Ez valószínűleg azzal magyarázható, hogy Trajanus korában elvezényelték a helyőrséget, így a kereslet megcsappant.

Az eddigi legkorábbi edény Drusus II műhelyéhez köthető (AqMus. 92. 9. 26; 5. kép 1), aki Kr. u 120–140/145 között működött.<sup>280</sup> Áruja ritka Pannoniában; Vindobonában azonban 4 töredéket is ehhez az officinához attribúáltak.<sup>281</sup> A canabae anyagában megtalálható Drusus I kerámiája is,<sup>282</sup> akinek működése Trajanus korára tehető. Aquincumban ez a legkorábbi közép-galliai áru. A vízivárosi sigillatáknál számításba vehető még Butrio műhelye (AqMus. 92. 2. 230; 5. kép 2), amely ugyanígy Hadrianus korára keltezhető mint Drusus II-é.<sup>283</sup> Áruja megtalálható Vindobonában,<sup>284</sup> Carnuntumban,<sup>285</sup> Gerulatan,<sup>286</sup> Brigetioban,<sup>287</sup> Sallán,<sup>288</sup> Aquincumban<sup>289</sup> és a budaörsi telepen.

<sup>248</sup> MEES 1995, 110.

<sup>249</sup> MOREL-PEYRE 1973, 13; ROGERS 1969–1970, 98–106

<sup>250</sup> MEES 1995, 110

<sup>251</sup> MENKE 1974, 143, Abb. 7, 18–19

<sup>252</sup> KARNITSCH 1971, Taf. 24, 6–10, Taf. 25, 1–13, Taf. 26, 1–9, Taf. 27, 1–3; KARNITSCH 1972, Taf. 15, 4; KALTENBERGER 1995, Taf. 4, 1

<sup>253</sup> KARNITSCH 1972, Taf. 14, 5–6, Taf. 15, 1–3

<sup>254</sup> KARNITSCH 1959, Taf. 22, 1–9, Taf. 23, 1–11

<sup>255</sup> GROH 1996, 206, TS 41–50

<sup>256</sup> KALTENBERGER 2000, 137

<sup>257</sup> WEBER-HIDEN 1996, Taf. 18, 4–10, Taf. 19, 1–5, Taf. 20, 1–3; GABLER 2004, 148; DONAT 1999, 211

<sup>258</sup> HUDECZEK 1965, 79, Nr. 12–13, RAUCHENWALD 1997, Taf. 2, 29; KANDLER-ZÖCHMANN 1997, Taf. 3, 1

<sup>259</sup> GABLER-PICHLEROVÁ 1996, 149, Nr. 25–28; KREKOVIC 1996, Taf. 2, 14–15

<sup>260</sup> GABLER 1967, 40, Nr. 22–24; GABLER 1971, 27, 20. ábra 1

<sup>261</sup> KUZMOVÁ 1992, 42, Nr. 14–15

<sup>262</sup> HORVÁTH-KELEMEN-TORMA 1979, Taf. 26, 5, 10

<sup>263</sup> GABLER 1986, 141, Nr. 6

<sup>264</sup> GABLER 1986, 141, Nr. 14–16

<sup>265</sup> GABLER 1976a, Abb. 16, 8; GABLER 1977, Abb. 17, 5; GABLER 1978, Abb. 64, 6–9; GABLER 1981, Abb. 33, 4; GABLER 1982a, Abb. 20, 3, Abb. 20, 5; GABLER 1989 a, Abb. 2, 8–9

<sup>266</sup> MIKL-CURK 1969, Taf. 2, 2–3, 5

<sup>267</sup> GABLER 1997, 48, Taf. 6, 7; HORVÁTH 2001, Abb. 7, 13–14, 15–17

<sup>268</sup> GABLER 1986, 30, Nr. 21

<sup>269</sup> FINÁLY 1906, 89, 21. ábra; GABLER 1976, 6 Nr. 15–20; GABLER 1985, 1. kép 10–11; MEES 1993, Taf. 5, 11, Taf. 6, 1; GABLER 2002, Abb. 2, 7–8, Nr. 11–12; VAMOS 2002, 41, Nr. 94

<sup>270</sup> GABLER A budaörsi terra sigillaták 2012, 4. kép

<sup>271</sup> GABLER 1993, pl. 1, 6, pl. 2, 6

<sup>272</sup> GABLER 1999, 83

<sup>273</sup> GABLER 1986, 30, Nr. 29

<sup>274</sup> GABLER 1986, 30, Nr. 25–27

<sup>275</sup> BARKÓCZI-BÓNIS 1954, 185, Abb. 16, 11

<sup>276</sup> GABLER 1972, 11, Nr. 12

<sup>277</sup> BRUKNER 1981, Taf. 21, 1

<sup>278</sup> HABLE 2009, 115

<sup>279</sup> GABLER 1999, 76

<sup>280</sup> STANFIELD-SIMPSON 1990, 212

<sup>281</sup> WEBER-HIDEN 1996, 130

<sup>282</sup> LEBEGYEV-MÁRTON 2003, 131

<sup>283</sup> STANFIELD-SIMPSON 1990, 113

<sup>284</sup> WEBER-HIDEN 1996, Taf. 35, 1–4

<sup>285</sup> SWOBODA 1956, 52; TRINKS 1959, 65; KANDLER-ZÖCHMANN 1997, Taf. 12, 5–9

<sup>286</sup> DEKAN-KUZMOVÁ 1996, 151, Nr. 40–41

<sup>287</sup> KUZMOVÁ 1992, 44, Nr. 23–29

<sup>288</sup> GABLER 1979, 377, Nr. 19; GABLER 1989, 440, Nr. 39

<sup>289</sup> GABLER 1976, 19, Nr. 27

A vízivárosi anyagban (Medve u. 8–14.) is fellelhető a Cinnamus officina áruja (AqMus. 92. 6. 485; 96. 2. 200; 96. 2. 213; 96. 2. 290; 5. kép 3–6), amely szinte mindenhol eljutott Pannoniában. Reménytelen vállalkozás lenne valamennyi lelőhely adatolt felsorolása, hiszen a Cinnamus körhöz köthető edények száma csak Vindobonában 170, s Carnuntumból eddig 89 darabot publikáltak.<sup>290</sup> Aquincumban ennek a műhelynek darabjait már Finály G. is publikálta,<sup>291</sup> valamint az officina bélyeges darabját is bemutatta. Igaz akkor még csak az ábrázolások témája szerint tudta a leletanyagot csoportosítani, az officinához való attribúálást meg sem kísérelhette. Gyakori ez az áru a canabae legionis déli részén,<sup>292</sup> ahol összesen 26 példány lelhető fel.<sup>293</sup> Sok Cinnamus edény került elő az ún. Hercules villa területén is, ahol 16 biztosan attribúálható ehhez a lezoux-i gyártóhoz, további 9 esetben pedig feltételezhető, hogy a tál az ő műhelyében készült.<sup>294</sup> A közeli Meggyfa u.–Szél u., ill. a Szellő u.–Szél u. sarkán további 9 példányt ismerhettünk fel.<sup>295</sup> Négy töredéket a Folyamőr utcai ásítás anyagából is ehhez a műhelyhez köthettünk. A polgárvárosi edényboltból 8 Cinnamus tálát közölt Juhász Gy. (1936, 36, II. t. 1–2, 36–40, II. t. 3–8) – így csak az aquincumi polgárváros<sup>296</sup> és a katonaváros területéről 68 – ehhez az officinához attribúálható edényt ismerünk. Ennek az árunak ismert mennyisége Pannoniában több mint 400 darabra tehető. Cinnamus működésén belül G. Simpson és G. Rogers egy Kr. u. 135–145 közötti évtizedre tehető korai periódust különböztetett meg, meghatározva ennek sajátos motívumkincsét.<sup>297</sup> Az officina többi áruja – köztük az aquincumi példányok is – a Kr. u. 145–170/178 közötti években készülhetett. Cinnamus edényei a dunai tartományokban a Kr. u. 166–180 közötti években lezajlott markomann háborúkkal kapcsolatba hozható pusztulási rétegek egyik vezérlete.<sup>298</sup> Cinnamusénál jóval kevesebb a Vízivárosban a Paternus II áru,<sup>299</sup> (AqMus 96. 2. 254; 5. kép 7), amelynek száma Vindobonában 43 db, Carnuntumban 8 db.<sup>300</sup> Aquincumban érdekes módon a polgárvárosi anyagban jelentősebb aránya,<sup>301</sup> a canabaeban inkább az északi részen lelhető

fel,<sup>302</sup> további két töredék ismert a Folyamőr utcai anyagban. Bélyeges edényét korábban már Finály G. közölte.<sup>303</sup> Műhelye egyike azoknak a vállalkozásoknak, amelyek még távoli provinciákba is eljuttatták árujukat. A műhely működése B. R. Hartley szerint Kr. u. 160 táján kezdődhetett<sup>304</sup> és legalább 180-ig vagy 190-ig folytatódhatott.<sup>305</sup> Paternus kerámiája is gyakori a markomann háborúkkal kapcsolatba hozható pusztulási rétegek anyagában.<sup>306</sup> Anyagunkban más Antoninus kori műhelyek áruja is fellelhető (AqMus 92. 9. 80; 5. kép 8).

Egy Drag. 33 formájú *acetabulum* alján a SURIUS bélyeg olvasható (AqMus 92. 9. 17; 5. kép 9). Ennek a lezoux-i fazekasnak hasonló típusú edényét már ismertük Aquincumból.<sup>307</sup> Megtalálható ez a signatura Vindobonában,<sup>308</sup> valamint Mikla és Tótszentpál között.<sup>309</sup> Legfontosabb lelőhelye Gorsium, ahol egy 178 tájára keltezhető depot-leletben két Drag. 18/31 formájú tányéron is ez a bélyeg olvasható.<sup>310</sup> A mester tehát a középső Antoninus korban működhetett. A leletanyagban aránylag sok Drag. 33 formájú közép-galliai sigillata található (AqMus 92. 9. 133; 5. kép 10).

#### A RHEINZABERNI SIGILLATÁK

Pannoniában csaknem mindenhol a rheinzaberni sigillaták találhatók a legnagyobb számban; a vízivárosi lelőhelyeken a rajnai manufaktúrát szerényebb anyag képviseli.<sup>311</sup> A gyár működésének kezdetére vonatkozóan csak kevés adattal rendelkezünk. A fazekascentrum keltezése a heiligenbergi gyártmányokétól függ, mivel az elzászi és a rajnai gyár korai mesterei között szoros kapcsolat volt. Januarius I és Reginus I mindkét manufaktúrában működött. Előbbi La Madeleine-ből ment Heiligenbergbe, majd onnan Rheinzabernbe.<sup>312</sup> A heiligenbergi áru forgalma Kr. u. 180 tájáig követhető,<sup>313</sup> a műhely közvetlen közelében talált pincelelet tanúsága szerint még ez után is<sup>314</sup> (Commodus 186-ban vert érme heiligenbergi sigillatával azonos rétegben került elő). Rheinzabern exportjának kezdetéhez adatot

<sup>290</sup> GABLER 2010, 186

<sup>291</sup> FINÁLY 1906, 93, 15. ábra, 17. ábra, 87, 14. ábra, 79

<sup>292</sup> VAMOS 2002, 43–53, Nr. 113–130

<sup>293</sup> LEBEGYEV–MÁRTON 2003, 131–133, Nr. 24–31

<sup>294</sup> GABLER 1976, 29

<sup>295</sup> GABLER 2002, 237–238, Nr. 16–24

<sup>296</sup> KUZSINSZKY 1932, 175, Nr. 18, 175. ábra

<sup>297</sup> SIMPSON–ROGERS 1969, 3 sk

<sup>298</sup> GABLER 1994, 306

<sup>299</sup> KABA 1963, 214, 14. kép 12

<sup>300</sup> GABLER 2010

<sup>301</sup> JUHÁSZ 1936, 44, III. t. 2–12

<sup>302</sup> GABLER 2002, 230

<sup>303</sup> FINÁLY 1906, 79

<sup>304</sup> HARTLEY 1972, 33, tab. V

<sup>305</sup> ROGERS 1999, 190

<sup>306</sup> FABER 1994, 184; GABLER 1994, 306

<sup>307</sup> KUZSINSZKY 1932, 178, 378

<sup>308</sup> DONAT 1999, 211

<sup>309</sup> HAMPPEL 1889, 86

<sup>310</sup> GABLER–KOCZTUR 1977, 69, Nr. 4, 8

<sup>311</sup> GABLER 1999, 76

<sup>312</sup> LUTZ 1966, 144; MÜLLER 1968, 18; SIMON 1973, 96; OLDENSTEIN–PFERDEHIRT 1986, 259

<sup>313</sup> SCHAUB 1994, 440

<sup>314</sup> Herbolzheim–Tutschfeld–Fb Baden–Württemberg 12 (1987) 366–

szolgált a hesselbachi tábor anyaga is, amely a Kr. u. 150/160 előtti időszakra keltezhető. Ebben rheinzaberni sigillata még nem volt.<sup>315</sup> Nem került elő ez a kerámia a weissenburgi castellum korai, palánk-periódusának anyagában sem; a tábort Kr. u. 145 táján építették át kőbe.<sup>316</sup> A fenti terminus post quem adat alapján Rheinzabern exportjának kezdetét Kr. u. 145 utánra keltezhetjük. Biztos terminus ante quemnek tekinthető a Kr. u. 161 év, minthogy Antoninus Pius ebben az évben vert érmének lenyomata látható egy, a Cerialis IV szériához attribuíható dombordízes sigillatán. Cerialis Janu(ariu)s sérült pecsétlőjével felvitt motívumot használt, utóbbi tehát már korábban működhetett.<sup>317</sup> Fentiek alapján a legkorábbi mester – akinek dombordízes tálja a Vízivárosban is megtalálható (Gyorskocsi u. 26.; AqMus 92. 9. 76; 6. kép 1). Januarius I feltehetően már a Kr. u. 150-es években megnyithatta rheinzaberni officináját.<sup>318</sup> Januarius I műhelyének termékeit az aquincumi canabae anyagában is felismerhettük (Folyamőr u.), továbbá 19 másik pannoniai lelőhelyen 14 példány került elő, Vindobonában<sup>319</sup> egy-két darab Carnuntumban,<sup>320</sup> Gerulatán,<sup>321</sup> Ad Statuas táborában,<sup>322</sup> Brigetioban,<sup>323</sup> Aquincumban,<sup>324</sup> a budaörsi telepen, Vetus Salinán,<sup>325</sup> Intercisában,<sup>326</sup> és Gorsiumban.<sup>327</sup> Ez az áru fellelhető ugyanakkor a borostyánút körzetében is, amit a következő lelőhelyek igazolnak: Neudörfl, Purbach,<sup>328</sup> Neckenmarkt,<sup>329</sup> Strebersdorf,<sup>330</sup> Schattendorf,<sup>331</sup> Salla<sup>332</sup> és Poetovio.<sup>333</sup> A tartomány belsejéből egyelőre csak Balácáról<sup>334</sup> és Sárvárról ismerjük.<sup>335</sup>

A Medve u. 8–14. területén talált 96. 2. 303 sz. példány (6. kép 2) a Cobnertus III szériához köthető. Cobnertus Lezoux-ból települt át a rajnai manufaktúrába, ahol ugyanazokat a pecsétlőket

használta, amelyeket Közép-Galliából hozott magával. Feltehetően segédei is lehettek,<sup>336</sup> mégpedig ugyanazok, akik Janu(ariu)s és Reginus I műhelyében dolgoztak, ezért az ő működésüket is a Kr. u. 160–180 közötti időszakra keltezhetjük. Lezoux-i pecsétlőit Kr. u. 160 táján még a közép-galliai maufaktúrában használta, így rheinzaberni működése csak Kr. u. 160 utánra tehető.<sup>337</sup> Műhelyének mintegy 40 gyártmányát ismerjük Pannoniából. Vindobonában főleg a legiotáborban lelhető fel,<sup>338</sup> míg Carnuntumban csak az auxiliaris táborban került elő áruja.<sup>339</sup> Több példányt ismerünk Gerulatáról (4 db),<sup>340</sup> Brigetioból (6 db),<sup>341</sup> egy-egy példány ismert Aquincumból,<sup>342</sup> többek közt a canabaeában, a Folyamőr utcában végzett ásatás anyagában, a budaörsi telepen és Mursában.<sup>343</sup> A tartomány belsejében eddig csak a borostyánút körzetében került elő ez az áru, így Poetovioban (6 db),<sup>344</sup> Strebersdorfban, Marzban,<sup>345</sup> és Gorsiumban.<sup>346</sup> A korábban a Királyfürdőnél talált rheinzaberni sigillaták közül egy<sup>347</sup> a Cerialis V szériához köthető. Ezt a műhelyt A. Mees a Kr. u. 160/170 és 220/230 közötti időszakra helyezte.<sup>348</sup> Késői keltezése mellett érvelt Th. Fischer is, minthogy ez az áru nem található meg a Kr. u. 175 táján elpusztult Regensburg-kumpfmühli táborban.<sup>349</sup> Ezzel szemben a Cerialis csoport több olyan pannoniai város és tábor leletanyagában lelhető fel, amelynek pusztulása a Kr. u. 170/178 évi markomann-szarmata háborúk eseményeivel hozható kapcsolatba, így Aquincumban, Sallán, Gerulatán, Quadrátán, Celamantiában és Intercisában.<sup>350</sup> A. Mees egy újabb munkájában hangsúlyozta, hogy a Cerialis kör gyártmányai Kr. u. 160–180 táján már elérhetőek voltak a piacon.<sup>351</sup> Az említett Cerialis IV típusú sigillatát Antoninus Pius érmének lenyomata díszíti, ez is középső Antoninus kori keltezése mellett szól.<sup>352</sup> Ugyanezt igazolják a celamantiai feltárások eredményei; az izsai pa-

<sup>315</sup> SIMON 1973, 96

<sup>316</sup> DIETZ 1995, 124–125

<sup>317</sup> MEES 2002, 78

<sup>318</sup> ZETSCHKE–HULD 1977, 17; REUTTI 1989, 44; BITTNER 1986, 201

<sup>319</sup> WEBER–HIDEN 1996, 212, 214

<sup>320</sup> GRÜNEWALD 1979 a, Nr. 7

<sup>321</sup> GABLER–PICHLEROVÁ 1996, 64, Nr. 94

<sup>322</sup> GABLER 1989, 456–457

<sup>323</sup> EICHLER 1938, 158, Kat. 9; KUZMOVÁ 1992, Kat. 112–114

<sup>324</sup> GABLER 2002, 231, Nr. 40

<sup>325</sup> GABLER 1977, 172

<sup>326</sup> PÓCZY 1957, Kat. 93

<sup>327</sup> GABLER 1972, Nr. 125

<sup>328</sup> MATOUSCHEK–NOWAK 2001, 633

<sup>329</sup> MATOUSCHEK–NOWAK 1999, 820

<sup>330</sup> MATOUSCHEK–NOWAK 1998, Kat. 513

<sup>331</sup> MATOUSCHEK–NOWAK 2003, 700

<sup>332</sup> GABLER 1989, Nr. 71

<sup>333</sup> MIKL–CŰRK 1969, Kat. 158–161

<sup>334</sup> GABLER 1992, Nr. 26

<sup>335</sup> GABLER 1987, 102

<sup>336</sup> MEES 2002, 239

<sup>337</sup> BIEGERT–LAUBER 1995, 55

<sup>338</sup> WEBER–HIDEN 1996, 320–323, Taf. 86,2–10, Taf. 87, 1–4

<sup>339</sup> KANDLER–ZÖCHMANN 1997, 154, Taf. 21,2–3

<sup>340</sup> GABLER–PICHLEROVÁ 1996, 65, Nr. 97; DEKAN–KUZMOVÁ 1996, 161, Nr. 139–141

<sup>341</sup> KUZMOVÁ 1992, Kat. 119–124

<sup>342</sup> GABLER 1976, Kat. 77

<sup>343</sup> BULAT 1987, Kat. 17

<sup>344</sup> MIKL–CŰRK 1969, Nr. 173–177, 334

<sup>345</sup> MATOUSCHEK–NOWAK 1998, Abb. 519–522, Abb. 818

<sup>346</sup> GABLER 1972, Nr. 131–133; BÁNKI 1979, Nr. 183

<sup>347</sup> KABA 1963, 13. kép 19

<sup>348</sup> MEES 1998, 161

<sup>349</sup> FISCHER 1990, 48

<sup>350</sup> GABLER 1994, 359

<sup>351</sup> MEES 2002, 332

<sup>352</sup> MEES 2002, 77–78

lánktábor pusztulási rétegében Cerialis kerámiaja Marcus Aurelius Kr. u. 175-ben vert érmével együtt került elő.<sup>353</sup> Az Aquincumban is fellelhető Cerialis árut tehát Kr. u. 170/178 előtt már gyártották. A műhely működésének záródátuma nehezen határozható meg. A pannoniai leletanyagokban a Cerialis csoport termékeinek Kr. u. 180 utáni forgalma nem igazolható.

Tartományunkban fenti lelőhelyeken kívül a Cerialis V széria megtalálható még Vindobonában,<sup>354</sup> Carnuntumban a pffaffenbergi szentélykörzetben, Brigetioban,<sup>355</sup> az aquincumi canabaeban (Hercules villa),<sup>356</sup> Gorsiumban,<sup>357</sup> Poetovioban (5 db).<sup>358</sup> A Királyfürdő leletanyagában található meg egy, a Comitalis IV szériába sorolható töredék<sup>359</sup> (AqMus 98. 2. 184; 6. kép 5). Ez az áru fellelhető a 2. sz. végén kiépített Holzhausenben, ezért A. Mees a műhelyt Kr. u. 175 és 220 közötti időszakra keltezte.<sup>360</sup> A típusba sorolható gyártmányok megtalálhatók a großachseni vizes medencében, amelyet a közeli villa égésrétegének kerámiajával töltöttek fel.<sup>361</sup> A pannoniai lelőhelyek közül különösen sok található ebből az áruból Poetovioban,<sup>362</sup> Vindobonában<sup>363</sup> és Brigetioban.<sup>364</sup> Carnuntumban egyelőre csak a Pffaffenbergen találtak egy, a szériához sorolható töredéket. Egy példány került elő az aquincumi canabae északi részén, a Szirmai K. által vezetett Folyamőr utcai ásás során. Egy-egy töredék került elő a szakályi<sup>365</sup> és a pátyi telepen.<sup>366</sup>

Több darabbal van képviselve anyagunkban a BfAttoni sorozat<sup>367</sup> (AqMus. 92. 9. 67; 6. kép 3). Ez a rövidítés egy Atto részére gyártó (f(ecit)) B betűvel kezdődő nevű fazekasra utal. Működésének időpontja vitatható. Gyártmányai a rheinzaberni hulladékgödörökben is fellelhetők, valamint a mainzi városfal Kr. u. 254 évi építése során kerültek földbe.<sup>368</sup> A dunai provinciákban gyakran kerül elő ez az áru, amely feltehetően a manufaktura működésének középső szakaszára keltezhető.

Pannoniában eddig több mint 70 edénye került elő; ezek közül 21-et Vindobonában találtak,<sup>369</sup> 5-öt Carnuntumban,<sup>370</sup> 13-at Brigetioban,<sup>371</sup> 7-et Poetovioban.<sup>372</sup> A többi lelőhelyen csak néhány darab képviseli ezt a szériát – így Gerulatán,<sup>373</sup> Azaumban,<sup>374</sup> az aquincumi canabaeban (Raktár u., Hercules villa, Folyamőr u.),<sup>375</sup> a bu-daörsi telepen, Intercisában,<sup>376</sup> Mursában,<sup>377</sup> Szakályban,<sup>378</sup> Gorsiumban (4 db),<sup>379</sup> Balácán,<sup>380</sup> Sárváron,<sup>381</sup> Sallán,<sup>382</sup> Strebersdorffban (3 db)<sup>383</sup> és Neckenmarkton.<sup>384</sup> Talán Atto műhelyéhez sorolható a 96. 2. 479 sz. darab (6. kép 4).

Több darabbal van képviselve a vízvárosi leletek közt a Janu II széria (AqMus 96. 2. 171; 6. kép 8). Ennek a fazekasnak pecsétlőkészlete a Jacard 2. csoportba sorolható; tipológiailag a Julius II-Julianus I alcsoporttal mutat egyezéseket.<sup>385</sup> Ez az áru mind Raetiában és Noricumban, mind Pannoniában rendkívül gyakori.<sup>386</sup> Tömeges pannoniai elterjedése alapján A. Mees feltételezte, hogy Janu(ariu) s II a manufaktura középső periódusában tevékenykedett,<sup>387</sup> működését Kr. u. 180 és 220 közötti időszakra keltezte. Áruja azonban későbbi kontextusokban is fellelhető. Ladenburgban egy Kr. u. 246 után betöltött pinceleletben került elő edénye<sup>388</sup>. Rheinzabernben fellelhető a 17 c gödör anyagában, amelyet Kr. u. 233–245 között töltöttek fel.<sup>389</sup> Hasonló időrendi helyzetre enged következtetni a pockingi 5. pince leletanyaga, amelynek felépítménye Kr. u. 240/242 táján pusztulhatott el.<sup>390</sup> Fentiekől eltérő kelteztést igazol a sulzi 7. pince anyaga, amelyet Kr.

<sup>353</sup> KUZMOVÁ 1997, 45

<sup>354</sup> WEBER–HIDEN 1996, 93, Kat. 1–8

<sup>355</sup> KUZMOVÁ 1992, Kat. 147–148

<sup>356</sup> GABLER 1976, Kat. 83–84

<sup>357</sup> GABLER 1972, Kat. 152–153, 169

<sup>358</sup> MIKL–CURK 1969, Kat. 191, 211, 213–214, 253

<sup>359</sup> KABA 1963, 15. kép 6

<sup>360</sup> MEES 2002, 335

<sup>361</sup> HAGENDORN 1999

<sup>362</sup> MIKL–CURK 1969, Kat. 237–240, 242–243, 245, 247–248, 250, 277

<sup>363</sup> WEBER–HIDEN 1996, Taf. 103, 2–4, 7–8

<sup>364</sup> KUZMOVÁ 1992, Kat. 165–167

<sup>365</sup> GABLER–HORVÁTH 1996, Kat. 26

<sup>366</sup> GABLER 2007, 241

<sup>367</sup> KABA 1963, 15. kép 7

<sup>368</sup> MEES 2002, 330

<sup>369</sup> WEBER–HIDEN 1996, 264, Taf. 107, 266, Taf. 108,1–9, 268, Taf. 109,1–2, 270, Taf. 110, 1–9

<sup>370</sup> REINFUSS 1957, 91–92; GRÜNEWALD 1979a, Abb. 1; GABLER–RAUCHENWALD 1992, 461, Kat. 111; KANDLER–ZÖCHMANN 1997, 106, Taf. 22,4

<sup>371</sup> KUZMOVÁ 1992, Nr. 176–188

<sup>372</sup> MIKL–CURK 1969, Kat. 180–186

<sup>373</sup> DEKAN–KUZMOVÁ 1996, 162, Kat. 147

<sup>374</sup> HORVÁTH 2002, 61, Nr. 172

<sup>375</sup> NAGY 1931, Nr. 16; GABLER 1976, Nr. 78; LEBEGYEV–MÁRTON 2003, 134, Nr. 44

<sup>376</sup> PÓCZY 1957, Kat. 113 és 156

<sup>377</sup> BULAT 1958, Kat. 2; BULAT 1987, Kat. 3 és 22

<sup>378</sup> GABLER–HORVÁTH 1996, Kat. 30

<sup>379</sup> GABLER 1974, 244, Kat. 126–128

<sup>380</sup> GABLER–PALÁGYI 1989, Nr. 11; GABLER 1992, Nr. 30; GABLER 2002, Nr. 9

<sup>381</sup> HORVÁTH 2001, 90

<sup>382</sup> GABLER 1978, Nr. 103

<sup>383</sup> MATOUSCHEK–NOWAK 1998, Abb. 533–535

<sup>384</sup> MATOUSCHEK–NOWAK 1999, 820

<sup>385</sup> RUPRECHTSBERGER 1974, 23–

<sup>386</sup> ZANIER 1992, 128

<sup>387</sup> MEES 2002, 326

<sup>388</sup> ZANIER 1992, 128

<sup>389</sup> BITTNER–ZETSCHKE–HULD 1986, 253

<sup>390</sup> KELLNER 1960, 132

u. 180/183-at követően hamarosan felhagytak.<sup>391</sup> Rottweilben a K épület pincéjében korai Severus kori feltöltésben találták, amelyet egy Kr. u. 194-ben vert érem keltezett.<sup>392</sup> Fentiek alapján a fazekas működése inkább a Severus korra tehető. Nincs kizárva azonban az sem, hogy a korai Janu(arius) I mester formatáljait a 3. sz. középső harmadában újból használhatták. Feltehetően két – azonos nevű – fazekasról van tehát szó. Újabban M. Gimber egy, a strassbourgi múzeumban őrzött, Janu II műhelyéhez attribúálható tál – Attofecit perembélyege – alapján ismét korábbra keltezte ezt a sorozatot, még hozzá a 2–3. sz. fordulójára, ami a Janu(arius) I áruval való kapcsolatot érthetővé teszi.<sup>393</sup>

Pannoniában eddig 75 edényét ismerhettük fel; a legnagyobb számban (25 db) Vindobonában került elő áruja,<sup>394</sup> de jelentősebb mennyiségben lelhető fel Carnuntumban is.<sup>395</sup> Több példányt ismerünk Gerulatáról,<sup>396</sup> Ad Statuasról,<sup>397</sup> Brigetioból,<sup>398</sup> Aquincumból<sup>399</sup> és a pátyi telepről.<sup>400</sup> Aránylag gyakori a borostyánút körzetében is, így Poetovioban (8 db),<sup>401</sup> Schattendorfban,<sup>402</sup> Strebersdorfban<sup>403</sup> és Apetlonban.<sup>404</sup> Megtalálható továbbá a szakályi bennszülött telepen,<sup>405</sup> a sárvári útállomás körzetében,<sup>406</sup> valamint a balácai villagazdaság anyagában (8 db!).<sup>407</sup> További rheinzaberni reliefes sigillaták közé sorolható a Gyorskocsi utcában előkerült 2003. 14. 1360 sz. töredék (6. kép 7) és egy másik darab (6. kép 6).

A díszítetlen sigillaták között is több rajnai árut ismerhettünk fel, többek közt Lud Tb formájú (AqMus 2003. 14. 612; 6. kép 9–10), ill. Drag. 32 formájú tányérokat (6. kép 11), Drag. 38 (AqMus 96. 2. 181), ill. Drag. 43 típusú, kiöntővel ellátott (AqMus 96. 2. 334; 6. kép 14) *mortarium*-okat, valamint Drag. 33 formájú poharakat (AqMus 96. 2. 435; 6. kép 13).

Fentiekből kiderül, hogy a Vízivárosban mind a korai, a markomann-szarmata háborúk előtt gyártott, mind pedig a késő-Antoninus–Severus kori rheinzaberni sigillaták megtalálhatók. Egyelőre nem tudjuk, hogy milyen a kettő aránya. Az aquincumi canabae leletanyagaiban a markomann háborúk utáni import a korábbinak négy és félszerese, ami még akkor is jelentős növekedésnek számít, ha évtizedekre vetítjük az arányt, azaz számolunk azzal, hogy a késő-Antoninus–Severus kor számításba vehető időszaka valamivel több mint kétszer olyan hosszú, mint a korai ill. a középső Antoninus kor, vagyis a rheinzaberni import kezdetének időszaka. Hasonló adatokat kaptunk a közeli budaörsi telep sigillataforgalmának vizsgálatából, ahol jóval nagyobb mennyiségű az elemezhető leletek száma. Nagyjából kétszeres a későbbi csoport aránya a canabae többi épületeiben (Hercules villa, Búvár utca, Meggyfa u. – Szél u.), ezeknél azonban a sigillataanyagok száma csekély, ezért az import alakulása szempontjából tanúvallomásukra kevésbé támaszkodhatunk.<sup>408</sup> A nagyobb mennyiségű pannoniai leletanyagok esetében a következő értékeket kapjuk:

Vindobona Carnuntum Poetovio Gorsium	
Kr.u. 155/160 – 178/180	12743 55 21
Kr. u. 178/180 – 3. sz. közepe	410142 166 91
Bizonytalan	83

Ezeknél is jelentős a Severus kori import mennyiségének növekedése, de nem négy és félszerese vagy éppen ötszöröse a korábbinak, hanem csak háromszorosára emelkedett az erre az időszakra keltezhető sigillaták száma. Mindez a Severus kori gazdasági fellendülést igazolja Pannonia jelentősebb városaiban – így Aquincumban is, ott ahol az összehasonlító vizsgálatokhoz már elegendő anyag áll rendelkezésünkre.

A rheinzaberni reliefdíszű sigillatagyártás végére vonatkozóan csak kevés időrendi támpont áll rendelkezésünkre. A Mees szerint a Kr. u. 229 és 259/260 közti időszakra keltezhető érmek nehezen értelmezhetők; csak Niederbieberben és Saalburgon utaltak az éremleletek egybehangzóan egy Kr. u. 259/260-ig tartó folyamatos megtelepedésre. Másrészt kiderült, hogy a Kr. u. 259/260-as évek nem tekinthetők többé olyan időpontnak, amellyel a felső-germaniai-raetiai limes teljes pusztulását kapcsolatba lehetne hozni.<sup>409</sup>

#### A WESTERNDORFI SIGILLATÁK

Első áttekintésre is jelentősnek tűnik a vízivárosi

<sup>391</sup> SCHAUB 1994, 440

<sup>392</sup> KLEE 1986, 36

<sup>393</sup> GIMBER 2006, 375

<sup>394</sup> WEBER–HIDEN 1996, Taf. 134, 1–8, Taf. 135, 1–17

<sup>395</sup> TRINKS 1957, Kat. 17, 29; GRÜNEWALD 1979, Taf. V. 1; GRÜNEWALD 1986, Kat. 9; RAUCHENWALD 1996, Kat. 89; KANDLER–ZÖCHMANN 1997, Taf. 23, 5–6

<sup>396</sup> GABLER–PICHLEROVÁ 1996, 64, Nr. 95–96; DEKAN–KUZMOVÁ 1996, 162, Nr. 153; VARSÍK–KUZMOVÁ–SCHMIDTOVÁ 1996, 226, Nr. 31

<sup>397</sup> GABLER 1989, 456–457

<sup>398</sup> KUZMOVÁ 1992, Kat. 248–249

<sup>399</sup> GABLER 1976, Nr. 76; GABLER 2002, 240, Kat. 52

<sup>400</sup> OTTOMÁNYI–GABLER 1985, Kat. 31

<sup>401</sup> MIKL–CŰRK 1969, Nr. 161–169

<sup>402</sup> MATOUSCHEK–NOWAK 2003, 701, Abb. 828

<sup>403</sup> MATOUSCHEK–NOWAK 1998, Abb. 555

<sup>404</sup> MATOUSCHEK–NOWAK 2001, 617

<sup>405</sup> GABLER–HORVÁTH 1996, Nr. 45–46

<sup>406</sup> HORVÁTH 2001, 90

<sup>407</sup> GABLER 2001, Nr. 65–69; GABLER 2002a, Nr. 12–13; GABLER 2004a, 127, Nr. 37

<sup>408</sup> GABLER 2002, 235

<sup>409</sup> STROBEL 1999, 9–30



leletanyagban a westerndorfi manufaktura gyártmányainak jelentősebb száma. Ez már a Király fürdő anyagának számbavétele során is feltűnt. Leleteink sorában mind a Comitialis csoport, mind pedig Helenius és Onniorix áruja képviselve van.

A Comitialis csoport Kr. u. 175 után kezdhetette meg működését a westerndorfi manufaktúrában.<sup>410</sup> Ennek az officinának fénykora a Kr. u. 200 előtti évtizedekre tehető. Pontosabb időrendi besorolást sem a pannoniai teleprétegek, sem a noricumai síregyüttesek adatai nem tesznek lehetővé.<sup>411</sup> Westerndorf keltezése mindig a rheinzaberni manufaktúrában is működő officinák időrendjétől függött, minthogy mind Comitialisnak, mind Heleniusnak a Rajna parti fazekascentrumban is volt érdekeltsége. Rheinzabern esetében azonban éppen a Severus kori csoportok időrendi helyzete bizonytalan, így az arra épülő westerndorfi kronológiában is sok a kérdőjel. Minthogy Helenius áruja a regensburgi temetőben, a Kr. u. 185 után épült Holzhausenben vagy a hedderneimi kőtábor III. fázisába sorolható anyagban fellelhető,<sup>412</sup> biztos, hogy rheinzaberni műhelye Kr. u. 180 után működhetett. Edényei fellelhetők a 3. századi leletgyüttesekben, köztük a hedderneimi 106. parcella anyagában, amely 202 utánra tehető.<sup>413</sup> A londoni rakpart Kr. u. 224-re keltezhető leletei között még fellelhető a rheinzaberni Comitialis áru. Helenius sigillatai ugyan késői kontextusokban is megtalálhatók, így a Kr. u. 235/245 tájára tehető rheinzaberni 17 c gödörben, a 242 utáni großprüfeningi vagy a 246 utáni ladenburgi pinceleletben, ennek ellenére működése a 3. sz. középső harmadában már nem valószínű.<sup>414</sup> Ettől függetlenül a rheinzaberni és a westerndorfi műhelyeknek nem kellett azonos időszakban működni. Miután a westerndorfi manufaktura az első alemann betörések után elpusztult, Helenius westerndorfi gyártmányai sem készülhettek sokkal később Kr. u. 233-nál. Helenius korábban Comitialis műhelyében dolgozott kiformázó fazekasként. Saját önálló officináját csak Septimius Severus korában nyithatta meg, valószínűleg még Kr. u. 200 előtt.<sup>415</sup> Korábban a kutatás feltételezte, hogy a westerndorfi import a rheinzabernit váltotta fel,<sup>416</sup> ezt a hipotézist azonban a leletanyag nem támasztja alá. Ha tekintetbe vesszük Rheinzabern Severus kori szállítmányainak meny-

nyiségét, rögtön kitűnik, hogy a westerndorfi áru nem szorította ki a rajnai manufaktura termékeit, hanem inkább kiegészítette azokat. A Severus kori konjunktúra biztos piacot teremtett mindkét gyártóhely árujának.

Westerndorf részesedése a pannoniai sigillataanyagokban mindenütt aránylag csekély; kivételek, mint pl. Intercisa (44,9 %),<sup>417</sup> csak a határzónában fordulnak elő (pl. Aquincum 10,5%,<sup>418</sup> Gerulata 10%). A westerndorfi sigillata zöme (905 db) a határzónában található, amely a Severus kori konjunktúra legfőbb haszonélvezője volt (a tartomány belsejének egyes városai mint Poetovio 2,2%-ban, Salla 2%-ban részesült a westerndorfi kerámia-szállítmányokból, ezeknek a településeknek összanyagát tekintve).<sup>419</sup> Ha a határkörzet és a tartomány belsejének legmagasabb százalékkértékét mutató lelőhelyek: Intercisa és Gorsium nélkül vizsgáljuk Pannonia westerndorfi sigillata-forgalmát, az alábbi képet kapjuk.

A határzónában 1341 db került elő. A tartomány belsejében 235 (ez a mennyiség a még sajtó alatt lévő budaörsi és az újonnan közölt cibala-i leleteket is tartalmazza).<sup>420</sup> Comitialis és Onniorix műhelyeiben a rheinzaberni pecsétlőállománnyal való megközelítő egyezések gyakoribbak, míg Heleniusnál a lavoye-i kapcsolatok erősebbek.<sup>421</sup> Az egyes csoportok között emellett szoros együttműködés lehetett.<sup>422</sup> Helenius műhelyében valószínűleg a Comitialis vagy az Onniorix officinák formataíjából is formázhattak edényeket. A Vízivárosban meglehetősen gyakori a Comitialis áru,<sup>423</sup> (AqMus 20013. 14. 673.: 7. kép 1; 96. 2. 493, 96. 2. 270; 7. kép 2; 96. 2. 298), a dombordízes edények közt a Drag. 30 formájú is fellelhető (96. 2. 493). Noricumban a Comitialis officina gyártmányai csaknem mindenütt gyakoribbak,<sup>424</sup> ezzel szemben Pannoniában Heleniusé – különösen a tartomány keleti részén – nagyobb számban található. Kivételként hivatkozhatunk Brigetiora (ahol a két csoport aránya 74:73) és Cibalaera. A Vízivárosban is több a Helenius műhely gyártmánya, tehát a későbbi áru,<sup>425</sup> a Gyorskocsi u. 26. területéről (ld. AqMus. 96. 2. 412–415, 96. 2. 423, 96. 2. 207, 96. 2. 91, 92. 6. 447). Anyagunkban

<sup>410</sup> CHRISTLEIN–CZYSZ–GARBSCH 1976, 78

<sup>411</sup> FASOLD 1993, 47

<sup>412</sup> REUTTI 1983, 59–60

<sup>413</sup> FISCHER 1973, 2087

<sup>414</sup> NUBER 1969, 145–146; KORTÜM–MEES 1998, 162.; CHRISTLEIN–CZYSZ–GARBSCH 1976, 78–79

<sup>415</sup> FASOLD 1993, 47

<sup>416</sup> CHRISTLEIN–CZYSZ–GARBSCH 1976, 78

<sup>417</sup> PÓCZY 1957, 98–

<sup>418</sup> KUZSINSZKY 1932, 174, 191–192. ábra; VAMOS 2002, 59, Nr.163; LEBEGYEV–MÁRTON 2003, 135

<sup>419</sup> GABLER 2005, 26

<sup>420</sup> LELEKOVIC 2007, 89–

<sup>421</sup> KISS 1946–1948, 217, 224–226

<sup>422</sup> FASOLD 1993, 49

<sup>423</sup> KABA 1963, 13.kép 7 és 16–17

<sup>424</sup> KARNITSCH 1955, Taf. 76–82 (Comitialis), Taf. 84–90 (Helenius); RUPRECHTSBERGER 1978, 46; KELLNER 1981, 125; KALTENBERGER 1994, 175

<sup>425</sup> KABA 1963, 13. kép 18; AqMus 92. 9. 105

megtalálható az E 9 tojásfüzérés típus (AqMus 96. 2. 414–415, 96. 2. 403; 7. kép 7., 96. 2. 94; 7. kép 3) és az E 11 tojásfüzérrel díszített áru (AqMus 96. 2. 207; 7. kép 4). Eddig két töredék képviseli az Onniorix officina kerámiáját<sup>426</sup> (AqMus. 92. 9. 37; 7. kép 8). Ez az áru az aquincumi canabae északi részén, a Folyamőr utcai leletek közt nincs képviselve, de nem lelhető fel pl. a poetovioi leletanyagban sem. Az Onniorix műhely részesedése Kelet-Pannoniában nagyobb. Az aquincumi canabae északi részén, a Hercules villában pl. 12% a westerndorfi leletanyagon belül, míg Gorsiumban 14%.

Két dombordízes tálon található perembélyeg; az egyiket PEJRGAMUs neve olvasható (AqMus 96. 2. 355; 7. kép 6)<sup>427</sup> a másikon (AqMus 96. 2. 385; 7. kép 5) RIPAN[us-é látható.<sup>428</sup> Előbbi Helenius táljait kiformázó fazekas<sup>429</sup> áruját elsősorban Brigetioból ismerjük.<sup>430</sup>

#### A PFAFFENHOFENI SIGILLATÁK

Anyagunkból mindössze egy-két példány köthető a pfaffenhofeni műhelyhez (AqMus 2003. 14. 6; 7. kép 9.; 2003. 14. 1366.; 7. kép 11.; 96. 2. 489.; 7. kép 12). Ennek a manufaktúrának gyártmányai mind a Medve u. 8–14., mind a Ganz u. 14. telkén végzett ásatások során előkerültek. Néhány esetben Westerndorf mellett pfaffenhofeni eredetük is számbavehető (AqMus 92. 9. 105; 7. kép 10). A 96. 2. 489 leltári számú Pf. 19 tojásfüzérés töredéket (Medve u. 8–14.) a westerndorfi Helenius pecsétlőit használó fazekashoz attribuálhattuk. H.–J. Kellner szerint a specifikus pfaffenhofeni áru tömeges gyártása Kr. u. 233 után kezdődhetett,<sup>431</sup> amikor Westerndorf az első alemann betörés során elpusztult. (A 233 évi betörés pusztításaival kapcsolatos feltételezéseket kétféle M. Struck)<sup>432</sup>

A seebrucki temető 10. sírját, amelyben pfaffenhofeni áru is előkerült – a 7. kronológiai csoportba sorolta P. Fasold, amely 233 utánra tehető (1993, 48). Nem tudjuk, hogy meddig gyárthatták ezt a kerámiát, Kr. u. 242-ig vagy 259/260-ig. Pfaffenhofen részesedése a pannoni leletanyagokban általában csekély. Vindobonában a sigillaták 2%-a sorolható ehhez a manufaktúrához, valamivel nagyobb arányban található Carnuntumban (5,3%), Brigetioban (6,7%) és Gerulátán (4,32%). Egyes táborokban vagy

auxiliaris vicusokban ugyanakkor nagyon kevés a pfaffenhofeni áru, így Azaumban (0,64%) vagy Ad Statuason (0,39%). Aquincumban elsősorban a canabaeből közöltek pfaffenhofeni sigillatákat.<sup>433</sup> A 3. sz. második harmadában drasztikusan csökkent a rajnai kerámia import. Ezt a hiányt Aquincumban a pfaffenhofeni behozatal sem pótolhatta, noha a gyár termékeinek aránya a Hercules villában a teljes spektrumon belül eléri a 4%-ot.<sup>434</sup>

A 3. sz. közepe már mindenképpen a sigillata import visszaesésének ideje. Vindobona több ezer darabot számláló sigillata anyagában mindössze 10 db rheinzaberni edény keltezhető erre az időszakra (Victor III, Pervincus, Statutus I–II). A hasonló kronológiai helyzetű carnuntumi leletek száma mindössze 9, ami a teljes anyagnak (5616 db) csupán 0,2%-a, míg Brigetioban (361 meghatározott darabból) csupán 0,66%. Ez az arány a Folyamőr utcai leletanyagban 0,69%. Bár a pfaffenhofeni import a kieső rheinzaberni szállítmányokat részben pótolta, együttes arányuk még így is alig több mint a teljes leletanyag 1,6%-a. Ez az importcsökkenés a kereskedelmi kapcsolatok stagnálásával, a vásárlóerő csökkenésével, a határzónában élő városi lakosság életszínvonalának romlásával hozható összefüggésbe.<sup>435</sup>

#### ÉSZAK–AFRIKAI TERRA SIGILLATA CHIARA

A 96. 2. 129 sz. darab azt igazolja, hogy a vízivárosi anyagban is megtalálható az észak-afrikai terra sigillata chiara. A Medve u. 8–14. területén végzett ásatás során előkerült világos narancsszínű, enyhén fényes peremtöredék a Hayes 59 B formát mutatja (7. kép 13). Az észak-afrikai áru Aquincumban általában a 3. sz. második felében tűnik fel. Jelentősebb forgalmával csak a nyugati sigillata-gyárak működésének végétől számolhatunk. A miénkhez hasonló terra sigillata chiara C típusokat jól meg lehetett különböztetni az észak-tunéziai kerámiától.<sup>436</sup> Lehetséges gyártóhelyei: Henchir-es Srira, Hechir el Guellal, Sidi Marzouk Tounsi és a Sousse környéki fazekastelepek,<sup>437</sup> amelyek elsősorban Itáliába és a keleti tartományokba szállították árut. A byzacenai kerámiaipar virágkora a Severus korra tehető. Ekkor kezdték gyártani a nálunk is gyakori Hayes 50 és a Pannoniában ritkábban fellelhető Hayes 45 típusokat.<sup>438</sup> A terra sigillata chiara C kerámia keltezéséhez

<sup>426</sup> KABA 1963, 13. kép 12–O]NNIO bélyeggel;

<sup>427</sup> vö. STREITBERG 1973, 146, Abb. 5,28

<sup>428</sup> STREITBERG 1973, 147, Abb. 6,5

<sup>429</sup> PRAMMER 1975, Abb. 11,17, 141

<sup>430</sup> JUHÁSZ 1935, Nr. 223, 148, Taf. XLVII.223 és EICHLER 1938, Nr. 223, 158

<sup>431</sup> CHRISTLEIN–CZYSZ–GARBSCH 1976, 79

<sup>432</sup> STRUCK 1996, 52

<sup>433</sup> GABLER 1978, 144–145; VAMOS 2002, 59, Nr. 164–165; LEBEGYEV–MÁRTON 2003, 137 és a Folyamőr u.

<sup>434</sup> GABLER 1976, 35

<sup>435</sup> GENSER 1986, 774

<sup>436</sup> PRÖTTEL 1996, 13

<sup>437</sup> PEACOCK–BENJAOU 1990, 59; MACKENSEN–SCHNEIDER 2006, 163–169

<sup>438</sup> KAENEL 1981, 25

fontos adatokat szolgáltatottak a berenicei ásatások<sup>439</sup>, a 3. sz. közepére tehető olympiai leletegyüttesek<sup>440</sup> a korinthusi<sup>441</sup> és a knossosi feltárások.<sup>442</sup> A 3. sz. közepére keltezi ezt a kerámiát egy Volubilisben talált leletegyüttes, amelyben III. Gordianus érme volt.<sup>443</sup> Szerény adatokat a pannoniai leletegyüttesek is szolgáltatottak keltezésükhöz. Egy észak-afrikai terra sigillata chiara C 1 típusú edény az intercisai 73/58 sz. gödörben Severus Alexander érmével együtt került elő,<sup>444</sup> Nagykanizsa-Inkey kápolna lelőhelyen pedig egy Hayes 50 A formájú tányérré rhinzaberni sigillatákkal együtt találtak.<sup>445</sup> A Hayes 59 B forma keltezéséhez az athéni agora-ásatások adatai jelentenek fogódzópontot; ezek alapján a Medve utcai tányér a Kr. u. 320–420 közötti évszázadra tehető.

Az észak-afrikai kerámia Észak-Itália közvetítésével jutott el Pannoniába, ahol aránylag gyakori. Útvonalát Aquileia, Emona, Virunum és Celeia leletei rajzolják ki.<sup>446</sup> Sok terra sigillata chiara került elő Noricumban is, így Flavia Solvában, Aguntumban, Teurniában, Immuriumban, Ovilavában, Cetiumban, Favianisban<sup>447</sup> és Commageneben (Tulln).<sup>448</sup> (A leletanyag B. Czech ásatása során került elő). Pannoniában az utóbbi két évtizedben is lényegesen nőtt az ismert északafrikai edények száma. Korábban több darabot közölhettünk Vindobonából,<sup>449</sup> újabb C-2 típusok főként a Michaelerplatz területén végzett ásatások során kerültek elő.<sup>450</sup> Carnuntumban eddig 23 terra sigillata chiara edényről tudunk, amelyeket több lelőhelyen találtak (polgárváros, legiotábor, auxiliarius tábor, „Steilhang-Grabung”).<sup>451</sup> Pannonia egyéb területén is több példányt találtak az elmúlt évtizedben, így Gerulátán,<sup>452</sup> Brigetioban,<sup>453</sup> a Visegrád-Gizella majori kiserődben (Groh D. 1993 évi ásatása), Ulcisia Castrán (Maróti É. 2006 évi ásatása, Ferenczi K. Múzeum ltsz. 2006. 1. 199,

557), az aquincumi canabaiban,<sup>454</sup> a budaörsi és a pátyi telepen,<sup>455</sup> Érden (Ottományi K. ásatása, Ferenczi K. Múzeum ltsz. 2003. 10. 65), a balacai villagazdaságban,<sup>456</sup> Balatonakali-Ságpusztán,<sup>457</sup> Savariában,<sup>458</sup> Zalabaksán<sup>459</sup> és Sallán.<sup>460</sup>

Az észak-afrikai kerámia importja azt bizonyítja, hogy a dunai tartományokat – köztük Pannoniát – még a 3. sz. második felében, ill. a 4. században is szoros kapcsolatok fűzték a Mediterraneum térségéhez.

#### ÖSSZEFOGLALÁS

A vízivárosi leletek időbeni szóródása az 1. sz. közepétől a 4. sz. végéig terjedő időszakot foglalja magában, bár a 3. sz. utolsó harmada, ill. a 4. sz. mindössze egyetlen darabban van képviselve. Az eddig áttekintett leletanyagban manufaktúrák szerinti megoszlása a következő:

italiai	10,8%
dél-galliai	20,3%
közép-galliai	23,8%
rhinzaberni	36,4%
westerndorfi	4,8%
pfaffenhofeni	1,4%
észak-afrikai	0,1%
egyéb, ismeretlen	1,4%

#### A SIGILLATASPEKTRUM LEGFONTOSABB JELLEMZŐI

1. Benne jelentős mennyiség képviseli az itáliai műhelyeket – elsősorban az észak-itáliai figlinákat. Közülük a legkorábbi a Tiberius-Claudius kori L. Gellius és az egyébként ritka Calamus áru. A valamivel későbbi Sec.CT ill. L.M(ag) V(irilis) bélyeges példányok a Claudius-kori Flavius korra tehetőek. Jelentős mennyiségű a Domitianus-Trajanus kori késő-póvidéki B formacsoport.
2. Talán a legtöbb sigillata a dél-galliai manufaktúrákból került a vízivárosi táborba; ebben az anyagban szép számban lelhető fel a kora-Flavius kori la graufesenque-i Drag. 29 formájú tál.
3. A tábor helyőrségének Trajanus kori áthelyezése után a castellumot felhagyták. A helyén létesült polgári településre szerényebb mennyiségben érkezik ez az importált kerámia. A Hadrianus korban még valószínűleg a banassaci

<sup>439</sup> KENRICK 1985, 356–357

<sup>440</sup> WALTER-KUNZE 1958, 61

<sup>441</sup> WILLIAMS-ZERVOS 1983, 14

<sup>442</sup> HAYES 1983, 97

<sup>443</sup> JODIN 1967, 491

<sup>444</sup> GABLER 1988, 13

<sup>445</sup> GABLER 2002, 234

<sup>446</sup> VIDRIH-PERKO 1992, 93–102; PRÖTTEL 1993, 13; GASPARI-VIDRIH-PERKO 2007, 202–215

<sup>447</sup> LADSTÄTTER 1998, 51–63; LADSTÄTTER 2000, 90

<sup>448</sup> GABLER, D.: Die Sigillaten von Tulln. Manuskript 1991

<sup>449</sup> GABLER 1982 b, 319

<sup>450</sup> DONATI 1999, 214

<sup>451</sup> GROLLER 1908, 71; GABLER 1988, 34–35; HUMER-JOBST-RAUCHENWALD 1990, Taf.9,9; GRÜNEWALD 1986, Taf. 2,3; KANDLER-ZÖCHMANN 1997, 109; JILEK 1994, 381; KANDLER-ZÖCHMANN 2001, Nr. 610

<sup>452</sup> VARSÍK-KUZMOVÁ-SCHMIDTOVÁ 1996, 218, Nr. 17, Taf. 2

<sup>453</sup> BECK 2004, 248

<sup>454</sup> GABLER 2002, 234, 241, Nr.70; LEBEGYEV-MÁRTON 2003, 154, 15. ábra 9

<sup>455</sup> GABLER 2007, 259

<sup>456</sup> GABLER 2004, 146

<sup>457</sup> CSIRKE-GABLER-PALÁGYI 2006, 24

<sup>458</sup> FÜLÖP 2004, 150, Nr. 25

<sup>459</sup> REDÓ 2005, 306

<sup>460</sup> GABLER 2005, 36, 46

manufaktura szállít Aquincumba – nagyon kevés a korabeli középgalliai áru. A lezoux-i gyár csak az Antoninus korban exportált erre a területre; aránylag sok darab köthető anyagunkból a Cinnamus műhelyhez.

4. A középső Antoninus kortól, feltehetően Kr. u. 155/160-tól kezdődően Aquincum is a rheinzaberni manufaktura piacterülete lett. A többi aquincumi sőt kelet-pannoniai lelőhelytől eltérően a Vízivárosban nem észlelhető jelentős mennyiségi növekedés a Severus korban; a 2. sz. közepétől a 3. sz. első harmadáig az import egyenletes.
5. A Severus korban jelentősebb mennyiségű áru érkezik Westerndorfból; ennek a manufaktúrának valamennyi műhelye megtalálható a Vízivárosban.

6. A 3. sz. középső harmadában a sigillata-behozatal drasztikusan visszaesett; jóformán csak néhány pfaffenhofeni edény keltezhető erre az időszakra, de még ebből az Inn-menti fazekascentrumból sem került elő a késői Dicanus műhely egyetlen darabja sem.
7. Eddig csupán egyetlen Hayes 59 B formájú tányér képviseli a 4. századi észak-afrikai terra sigillata chiara kerámiát. Ez a település fokozatos elnéptelenedésével hozható összefüggésbe, amire a 4. század végi temetkezések is utalnak.

Köszönetet mondok a rajzok elkészítéséért Ba Zsuzsának (MTA Régészeti Intézete), a fotókért pedig Fazekas Fanninak.

## IRODALOMJEGYZÉK

- ALFÖLDY 1959 ALFÖLDY, G.: Die Truppenverteilung der Donaulegionen am Ende des 1. Jhs. *ActaArchHung* 11. (1959), p. 113–141.
- BALLA–GABLER 1983 BALLA, M. – GABLER, D.: Terra sigillaták eredetének vizsgálata neutronaktivációs analitikai módszerrel. *ArchÉrt* 109. (1983), p. 49–62.
- BARB 1938 BARB, A.: Frühromische Gräber vom Burgenland. *DissPann. Ser. 2. Bp.*, 1938.
- BARKÓCZI–BÓNIS 1954 BARKÓCZI, L. – BÓNIS, É.: Das frühromische Lager und die Wohnsiedlung von Adony (Vetus Salina). *ActaArchHung* 4. (1954), p. 129–199.
- BAUER 1998 BAUER, I.: Zum Fundmaterial der römischen Kaiserzeit. In: *Vom römischen Lagerdorf zum Mittelelterlichen Lesehof. Katalog des Stadtmuseums Klosterneuburg. Klosterneuburg, 1998.*
- BÁNKI 1979 BÁNKI, Zs.: Forschungen in Gorsium im Jahre 1976. *Alba Regia* 17. (1979), p. 91–243.
- BECHTEL 1917 BECHTEL, F.: Die historischen Personennamen des Griechischen bis zur Kaiserzeit. Halle, 1917.
- BECK 2004 BECK, T.: Brigetio. Ergebnisse der 1992–1998 durchgeführten Ausgrabungen. In: *Autonomous towns in Pannonia. Situla* 42. (2004), p. 231–251.
- BIAGGIO–SIMONA 1995 BIAGGIO–SIMONA, S.: La necropoli di Moghegno. Scavi del passato di una valle sudalpina. Cevio, 1995
- BIEGERT–LAUBER 1995 BIEGERT, S. – LAUBER, J.: Töpferstempel auf glatten Sigillaten vom vorderen/westrätischen Limes. *Fundberichte aus Baden-Württemberg* 20. (1995), p. 547–666.
- BITTNER–ZETSCHKE 1986 BITTNER, K. – ZETSCHKE HULD, I.: Zur Fortsetzung der Diskussion um die Chronologie der Rheinzaberner Relieftöpfer. *BVbl* 51. (1986), p. 233–
- BRUKNER 1981 BRUKNER, O.: Rimska keramika u jugoslovenskom delu provincije Donje Panoniji. In: *DissetMon* 24. Beograd, 1981.
- BUCHI 1975 BUCHI, E.: Lucerne del Museo di Aquileia I. Lucerne romane con marchio di fabbrica. Aquileia, 1975.
- BULAT 1958 BULAT, M.: Terra sigillata s pečatima u muzeja Slavonije. *Osječki Zbornik* 8. (1958), p. 73–88.
- BULAT 1987 BULAT, M.: Nálezi terra sigillata na Donjgradskom pristaništu v Osijeku 1961. *Osječki Zbornik* 18–19. (1987), p. 37–76.
- BUOCZ–GABLER 2002 BUOCZ T. – GABLER D.: Savariai városfal. A városfal építési ideje a terra sigillaták tükrében. Sárvár, 2002.
- BUORA 2001 BUORA, M.: La seconda edizione del CVArr: e lo studio di bolli relativi alla Venetia e all' area Transalpina. *Aquileia Nostra* 72. (2001), p. 242–299.
- BURMEISTER 1998 BURMEISTER, S.: Vicus und spätrömische Befestigung von Seebruck-Bedaum. In: *Materialien zur Bayerischen Vorgeschichte* 76. Kallmünz-Opf, 1998.
- CHRISTLEIN–CZYSZ–GARBSCH 1976 CHRISTLEIN, R. – CZYSZ, W. – GARBSCH, J. – KELLNER, H. J. – SCHRÖTER, P.: Die Ausgrabungen 1969–1974 in Pons Aeni. *BVbl* 41. (1976), p. 1–106.
- CSIRKE–GABLER–PALÁGYI 2006 CSIRKE O. – GABLER D. – PALÁGYI S.: Terra sigillata edények a Laczkó Dezső Múzeum gyűjteményéből. *Veszprém.*, 2006.
- CVA OXÉ, A. – COMFORT, H. – KENRICK, PH.: *Corpus Vasorum Arretinorum* 2<sup>nd</sup> ed. A Catalogue of the Signatures, Shapes and Chronology of Italian Sigillata. In: *Antiquitas* 3:41. Bonn, 2000.
- DEKAN–KUZMOVÁ 1996 DEKAN, J. – KUZMOVÁ, K.: Terra sigillata in Rusovce–Bergl reperta annis 1964–1969. In: *Gerulata* 1. Nitra, 1996., p. 145–192.
- DELLA PORTA 1998 DELLA PORTA, C.: Terra sigillata di età alto e medio imperiale. In: *Ceramiche in Lombardia tra II sec. a. C. e VIII sec. d. C. Raccolta dei dati editi* (a cura di G. Olcese). Mantova, 1998., p. 81–365.

- DICKINSON 1986 DICKINSON, B.: The Samian pottery stamps. In: Baldock. The excavation of a Roman and Pre-Roman settlement 1968-1972. Britannia Monograph 7. London, 1986.
- DIETZ 1995 DIETZ, K.: Die Blütezeit des römischen Bayern. In: Die Römer in Bayern. Stuttgart, 1995.
- DONATI 1979 DONATI, P.: Locarno. La necropoli romana di Solduno. Quaderni d'informazione 3. Bellinzona, 1979.
- DONATI 1999 DONATI, P.: Feinkeramik aus Vindobona. Hinweise auf eine lokale Produktion. Fundort Wien 2. (1999), p. 32-46.
- EICHLER 1938 EICHLER, F.: Nachlese zu den Sigillaten aus Brigetio in Wien. In: Laureae Aquincenses 1. DissPann Ser. 2.10. (1938), p. 151-167.
- FABER 1994 FABER, A.: Das römische Auxiliarkastell und Vicus von Regensburg-Kumpfmühl. Münchner Beiträge zur Vor- und Frühgeschichte 49. München, 1994.
- FASOLD 1993 FASOLD, P.: Das römisch-norische Gräberfeld von Seebruck-Bedaum. In: Materialhefte zur Bayerischen Vorgeschichte A. 64. Kallmünz-Opf, 1993.
- FINÁLY 1906 FINÁLY, G.: Az Aquincumi Múzeum terra sigillata darabjai. BudRég 10. (1906), p. 73-102.
- FISCHER 1973 FISCHER, Ch.: Bilderschüsseln aus Terra sigillata. In: Grabungen im römischen Steinkastell von Heddernheim 1957-1959. Schriften des Frankfurter Museums f. Vor- und Frühgeschichte 2. (1973), p. 179-219.
- FISCHER 1990 FISCHER, Th.: Das Umland des römischen Regensburg. In: Münchner Beitr. zur Vor- und Frühgeschichte 42. München, 1990.
- FORTINI 1990 FORTINI, P.: Bolli su ceramica fine da mensa da Cupra Maritima. Picus 10. (1990), p. 52-54.
- FRANKE 2003 FRANKE, R.: Arae Flaviae V. Die Kastelle I und II von Arae Flaviae/Rottweil und die Okkupation des Oberen Neckargebietes. Forschungen und Berichte zur Vor- und Frühgeschichte in Baden-Württemberg. Stuttgart, 2003.
- FÜLEP 1958 FÜLEP, F.: Das frühkaiserzeitliche Gräberfeld von Vasas. ActaArchHung 9. (1958), p. 371-406.
- FÜLÖP 2004 FÜLÖP E. N.: Terra sigillata leletek Savariából, a Perint nyugati oldaláról (Szombathely, Dózsa György u.). Savaria 25. (2004), p. 139-158.
- GABLER 1964 GABLER, D.: Az importált terra sigillaták forgalma Pannoniában. ArchÉrt 91. (1964), p. 94-110.
- GABLER 1967 GABLER, D.: Arrabona legkorábbi sigillatái. Arrabona 9. (1967), p. 21-53.
- GABLER 1971 GABLER, D.: Kutatások Arrabona canabaejában. Arrabona 13. (1971), p. 5-54.
- GABLER 1973 GABLER, D.: Italische Sigillaten in Nordwest-Pannonien. WAB 51. Eisenstadt, 1973.
- GABLER 1974 GABLER, D.: Sigillaten auf dem Gebiet des Palatiums von Gorsium. Alba Regia 19. (1972. [1974]), p. 9-68.
- GABLER 1976 GABLER, D.: Die Sigillaten im Gebiete der Hercules Villa in Aquincum. ActaArchHung 28. (1976), p. 3-77.
- GABLER 1976a GABLER D.: Terra sigillata. ActaArchHung 28. (1976), p. 160-169.
- GABLER 1977 GABLER D.: A dunai limes I-III. századi történetének néhány kérdése. ArchÉrt 104. (1977), p. 145-175.
- GABLER 1978 GABLER, D.: Terra sigillata. ActaArchHung 30. (1978), p. 391-408.
- GABLER 1978a GABLER, D.: Die Sigillaten von Pfaffenhofen in Pannonien. ActaArchHung 30. (1978), p. 77-147.
- GABLER 1979 GABLER, D.: Die Sigillaten vom westpannonischen Raum (Burgenland). MittÖst. Arbeitsgemeinschaft f. Ur- und Frühgeschichte 29. (1979. [1982]), p. 23-55.

- GABLER 1979a GABLER, D.: Terra sigillata. *ActaArchHung* 31. (1979), p. 375–383.
- GABLER 1981 GABLER, D.: Sigillaten. In: Römerzeitliche Forschungen in Zalatölvő 1978–1979. *ActaArchHung* 33. (1981), p. 295–328.
- GABLER 1982 GABLER, D.: Die südgallischen Sigillaten in Pannonien. Einige Besonderheiten ihrer Verbreitung. *Acta RCRF* 21–22. (1982), p. 49–62.
- GABLER 1982a GABLER, D.: Terra sigillata. In: Römische Forschungen in Zalatölvő 1980–1981. *ActaArchHung* 34. (1982), p. 47–71.
- GABLER 1982b GABLER, D.: Nordafrikanische Sigillaten in Pannonien. *Savaria* 16. (1982. [1983]), p. 313–333.
- GABLER 1986 GABLER D.: Pannonia gazdasági súlypontjai és azok fejlődése a terra sigillaták tükrében. Kandidátusi diss. Budapest, 1986.
- GABLER 1988 GABLER, D.: Spätantike Sigillaten in Pannonien. Ein Nachtrag zu den nordafrikanischen Sigillaten. *CarnuntumJb* (1988), p. 9–40.
- GABLER 1989 GABLER, D.: The Roman Fort at Ács–Vaspuszta (Hungary) on the Danubian limes. *BAR-IS*. 531. Oxford, 1989.
- GABLER 1989a GABLER, D.: Die Sigillaten von Salla (Zalatölvő). Grabungen 1982–1983. *ActaArchHung* 41. (1989), p. 435–475.
- GABLER 1990 GABLER D.: Terra sigillata az inotai és a pannoniai halomsírokban. *Noricum-pannoniai halomsírok MTA VEAB. Veszprém, 1990.*, p. 149–162.
- GABLER 1991 GABLER, D.: Italische Sigillaten aus den Canabae legionis von Carnuntum. *CarnuntumJb* (1990. [1991]), p. 229–
- GABLER 1991a GABLER, D.: Römische Strassenstation in der Gemarkung von Sárvár. *ComArchHung* (1991), p. 39–84.
- GABLER 1992 GABLER D.: A balácai terra sigillaták. *Balácai Közlemények* 2. (1992), p. 293–316.
- GABLER 1993 GABLER, D.: Samian ware from the Albertfalva vicus. *BudRég* 30. (1993), p. 113–132.
- GABLER 1994 GABLER, D.: Über die Aussagekraft der Terra Sigillata bezüglich der Zerstörungen in den Provinzen. In: Die Markomannenkriege. Ursachen und Wirkungen. Brno, 1994., p. 355–369.
- GABLER 1997 GABLER, D.: Die römische Strassenstation von Sárvár und ihre Vorgängerbauten aus dem 1. Jh. *CarnuntumJb* (1997), p. 23–82.
- GABLER 1999 GABLER, D.: The Flavian Limes in the Danube-Bend (Eastern Pannonia). *CommArchHung* (1999), p. 75–86.
- GABLER 1999a GABLER D.: Terra sigillaták az albertfalvai vicusból. *BudRég* 33. (1999), p. 143–153.
- GABLER 2001 GABLER D.: A balácai terra sigillaták (3). *Balácai Közlemények* 6. (2001), p. 97–140.
- GABLER 2002 GABLER D.: Terra sigillata az aquincumi canabaeból. *BudRég* 35. (2002), p. 227–266.
- GABLER 2002a GABLER, D.: Die Sigillaten von Baláca 4. *Balácai Közlemények* 7. (2002), p. 89–107.
- GABLER 2003 D. GABLER: L.Mag( ) Viri(lis). Un atelier tardo padana di terra sigillata. *ActaArchHung* 54 (2003) 81–100
- GABLER 2004 GABLER, D.: Die frühe Terra sigillata von der Grabung Rennweg 44 In: Ausgewählte Funde vom Rennweg 44 in Wien. *Wiener Arch. Forschungen* 6. Wien, 2004.
- GABLER 2004a GABLER D.: A balácai II. épület sigillatái. *Balácai Közlemények* 8. (2004), p. 123–163.
- GABLER 2005 GABLER D.: Terra sigillata. Kereskedők Sallában I. In: Zalatölvő öröksége. 3. Zalatölvő, 2005., p. 3–48.
- GABLER 2007 GABLER D.: Terra sigillaták a pátyi telepen. *StComit* 30. (2007), p. 239–275.
- GABLER 2009 GABLER, D.: A budaörsi terra sigillaták. Kézirat

- GABLER 2010 GABLER, D.: Gallische Sigillaten in Carnuntum und auf dem Pfaffenberg. In: Studies of the ancient world in honour of Werner Jobst. ANODOS 8. (2008. [2010]), p. 175–200.
- GABLER–HORVÁTH 1996 GABLER D. – HORVÁTH F.: A szakályi terra sigillaták és helyük a bennszülött telep kerámiaspektrumában. WMMÉ 19. (1996), p. 115–190.
- GABLER–KOCZTUR 1977 GABLER, D. – KOCZTUR, É.: Terra sigillata–Depotfund von Gorsium. Alba Regia 15. (1977), p. 65–81.
- GABLER–PALÁGYI 1989 GABLER D. – PALÁGYI S.: A balácai terra sigillaták I. Balácai Közlemények 1. (1989), p. 109–122.
- GABLER–PICHLEROVÁ 1996 GABLER, D. – PICHLEROVÁ, M.: Die Terra Sigillata in Gerulata. In: Gerulata I. Nitra, 1996., p. 45–143.
- GABLER–RAUCHENWALD 1992 GABLER, D. – RAUCHENWALD, A.: Töpferkunst und Keramikindustrie. In: Carnuntum I. Erbe Roms an der Donau. Katalog der Ausstellung des Arch. Museums Carnuntum in Bad Deutsch–Altenburg. Wien, 1992., pp. 423–432, 447–488
- GARBSCH 1985 GARBSCH, J.: Die norisch–pannonische Tracht. ANRW 2.12. Berlin–New York, 1985., p. 546–577.
- GASPARI–VIDRIH PERKO 2007 GASPARI, A. – VIDRIH PERKO, V. – ŠTRAJITAR, M. – LAZAR, I.: Antični pristanški kompleks v Fizinah pri Portorožu zaščitne raziskave leta 1998. ArhVestnik 18. (2007), p. 202–215.
- GENSER 1986 GENSER, K.: Der österreichische Donaulimes in der Römerzeit. Ein Forschungsbericht. RLÖ 39. Wien, 1986.
- GENSER 2001 GENSER, K.: Entstehung und Entwicklung des mittleren Donaulimes. Linzer Arch. Forschungen–Sonderheft 25. Linz, 2001.
- GIMBER 2006 GIMBER, M.: Eine Reliefschüssel des Janus II–Ateliers mit Randstempel. im Dienste Roms. Festschrift für H. U. Nuber. Remshalden, 2006., p. 373–376.
- GROH 1996 GROH, St.: Die Insula IX von Flavia Solva. Ergebnisse der Grabungen 1959 und 1989 bis 1992. ÖAI–Sonderschriften 28. Wien, 1996.
- GRÜNEWALD 1979 GRÜNEWALD, M.: Die Gefäßkeramik des Legionslagers von Carnuntum (Grabung 1968–1974). RLÖ 29. Wien, 1979.
- GRÜNEWALD 1979a GRÜNEWALD, M.: Sigillaten und ein rot überfärbtes Keramikfragment aus Carnuntum in der Sammlung Eike Meinrad–Winkler. FÖ 18. (1979), p. 81–87.
- GRÜNEWALD 1983 GRÜNEWALD, M.: Die Funde aus dem Schutthügel des Legionslagers von Carnuntum (Die Baugrube Pingitzer). RLÖ 32. Wien, 1983.
- GRÜNEWALD 1986 GRÜNEWALD, M.: Ausgrabungen im Legionslager von Carnuntum (Grabungen 1969–1977). Keramik und Kleinfunde 1976–1977. (mit einem Beitrag von G. Dembski) RLÖ 34. Wien, 1986.
- HAALBOS–MEES–POLAK 1991 HAALBOS, J. K. – MEES, A. – POLAK, M.: Über Töpferund Fabriken verzierter Terra sigillata des ersten Jahrhunderts. ArchKorrBlatt 21. (1991), p. 79–91.
- HABLE 1998 HABLE, T.: Előzetes jelentés egy kelta (eraviszkusz) telep és rómaikori temető feltárásáról a vízivárosi katonai tábortól délre (Bp.I.ker. Corvin tér). AqFüz 4. (1998), p. 25–39.
- HABLE 2009T. HABLE T.: Két újabb megelőző feltárás a vízivárosi tábor vicusának területén. AqFüz (2009), p. 110–123.
- HAGENDORN 1999 HAGENDORN, A.: Die villa rustica von Großachsen, Gem. Hirschslag, Rhein–Neckar Kreis. Ein römischer Gutshof im Spiegel seiner zentralen Gebäude. In: Materialhefte zur Arch. in Baden–Württemberg 45. Stuttgart, 1999.
- HAMPEL 1889 HAMPEL, J.: A Nemzeti Múzeum régiségtárának gyarapodása. ArchÉrt 10. (1889), p. 83–87.



- HARTLEY 1992 HARTLEY, B. R.: The Samian Ware. In: Inchtuthil-The legionary Fortress. Excavations of a Section of the Annexe Ditch of the first Flavian Fort. *Britannia* 23. (1992)
- HAYES 1983 HAYES, J. W.: The Villa Dionysos excavations. Knossos: the pottery. *BSA* 78. (1983), p. 97-179.
- HEILIGMANN 1990 HEILIGMANN, J.: Der „Alb-Limes“. Forschungen und Berichte zur Vor- und Frühgeschichte in Baden-Württemberg 23. Stuttgart, 1990.
- HORVÁTH 2001 HORVÁTH F.: Terra sigillata magángyűjtemény Sárvár és környékéről. *CommArchHung* (2001), p. 87-123.
- HUDECZEK 1965 HUDECZEK, E.: Die Terra sigillata-Funde des Jahres 1963. *CarnuntumJb* (1963-1964. [1965]), p. 74-91.
- HUMER-JOBST 1990 HUMER, F. – JOBST, W. – RAUCHENWALD, A.: Carnuntum- Zivilstadt 1989-1990. Bericht über die Ausgrabungen und Forschungen an der „Limesstrasse“. *CarnuntumJb* (1990. [1991]), p. 63-144.
- ISAC 1982 ISAC, D.: Terra sigillata de la Gilaü. Potaissa, 1982.
- JILEK 1994 JILEK, S.: Eine Zerstörungsschicht aus der 2. Hälfte des 2. Jhs n.Chr. im Auxiliarkastell von Carnuntum. In: Die Markomannenkriege. Ursachen und Wirkungen. Brno, 1994, p. 387-405.
- JODIN 1967 JODIN, A.: La céramique sigillée claire de Volubilis (Quartier sud- ouest). *BullArchMaroc* 7. (1967), p. 477-497.
- JUHÁSZ 1935 JUHÁSZ, Gy.: A brigetioi terra sigillaták-Die Sigillaten von Brigetio. *DissPann Ser. 2. 3. Bp.*, 1935.
- JUHÁSZ 1936 JUHÁSZ, Gy.: A lezouxi terra sigillata gyárak aquincumi lerakata. *ArchÉrt* 49. (1936), p. 33-48.
- KABA 1963 KABA M.: Római kori épületmaradványok a Király fürdőnél. *BudRég* 20. (1963), p. 259-298.
- KAENEL 1981 KAENEL, G.: Céramique romaine d’Afrique en Suisse occidentale. *ArchSchweiz* 4. (1981), p. 23-25.
- KALTENBERGER 1995 KALTENBERGER, A.: Ausgrabungen St. Peter, Salzburg I. Die Terra Sigillaten 1980-1992. *JÖAI* 64. (1994. [1995]), p. 158-172.
- KALTENBERGER 2000 KALTENBERGER, A.: Terra sigillata. In: Das Kastell Mautern-Favianis. *RLÖ* 39. Wien, 2000.
- KANDLER-ZÖCHMANN 1997 KANDLER-ZÖCHMANN, Ch.: Terra sigillata der Grabungskampagne 1993. In: Das Auxiliarkastell Carnuntum 2. Forschungen seit 1989. *ÖAI-Sonderschriften* 30. (1997), p. 101-170.
- KANDLER-ZÖCHMANN 2001 KANDLER-ZÖCHMANN, Ch.: Die Terra Sigillata der „Steilhang-Grabung“ 1971-1972 in Petronell. *CarnuntumJb* (2001), p. 47-159.
- KARNITSCH 1955 KARNITSCH, P.: Die verzierte Sigillata von Lauriacum (Lorch- Enns). *Jb des OÖ Musealvereines* 123. (1978), p. 9-103.
- KARNITSCH 1959 KARNITSCH, P.: Die Reliefsigillaten von Ovilava (Wels, Oberösterreich). *Schriftenreihe des Institutes für Landeskunde von Oberösterreich*. Linz, 1959.
- KARNITSCH 1971 KARNITSCH, P.: Sigillata von Juvavum. Die reliefverzierte Sigillata im Salzburger Museum Carolino-Augusteam. *Jahresschrift des Museum Carolino Augusteam* 1970. (1971), p. 30-
- KARNITSCH 1972 KARNITSCH, P.: Die Kastelle von Lentia (Linz). *Linzer ArchForschungen-Sonderheft* 4.2. Linz, 1972.
- KELEMEN-HORVÁTH-TORMA 1979 KELEMEN M. – HORVÁTH I. – TORMA I.: Magyarország Régészeti Topográfiaja 5. Komárom megye régészeti topográfiaja. Esztergom és a dorogi járás. Bp., 1979.
- KELLNER 1960 KELLNER, H-J.: Die römische Ansiedlung bei Pocking (Niederbayern) und ihr Ende. *BVbl* 25. (1960), 132-164.
- KELLNER 1981 KELLNER, H-J.: Die Bildstempel von Westerndorf. *Comitalis und Jassus*. *BVbl* 46. (1981), p. 121-189.

- KELLNER-ÜLBERT 1958 KELLNER H.-J. – ÜLBERT, G.: Das römische Seebruck. *BVbl* 23. (1958), p. 48–82.
- KENRICK 1985 KENRICK, Ph.: The fine pottery. Excavations at Sidi Khrebish, Benghazi (Berenice). *Suppl. To Libya Antiqua*. V. Vol. 3. Tripoli, 1985.
- KENRICK 1990 KENRICK, Ph.: *Conspectus formarum terrae sigillatae italico modo confectae*. *Materialien zur römisch-germanischen Keramik* 10. Bonn, 1990.
- KENRICK 2000 Id. CVA
- KERCHLER 1967 KERCHLER, H.: Die römerzeitlichen Brandbestattungen unter Hügeln in Niederösterreich. *ArchA Beibl.* 8. Wien, 1967.
- KÉRDÓ 1997 KÉRDÓ, K.: Zur Frage der Lokalisierung des Auxiliarkastells von Víziváros (Wasserstadt). In: *Roman Frontier Studies* 1995. *Oxbow Monographs* 91. (1997), p. 399–404.
- KÉRDÓ 1998 KÉRDÓ, K.: Die Erforschung des claudischen Auxiliarkastells und seiner Umgebung in Budapest-Víziváros als typisches Beispiel der Stadtarchäologie. In: *Roman Town in a modern City*. *Aquincum Nostrum* 2.1. Bp., 1998., p. 230–258.
- KÉRDÓ 2003 KÉRDÓ, K.: Das Alenlager und Vicus der Víziváros In: *Forschungen in Aquincum* 1969–2002. *Aquincum Nostrum* 2.2. Bp., 2003., p. 81–84.
- KÉRDÓ 2005 KÉRDÓ, K.: Die Anfänge von Aquincum und die Änderungen in der Siedlungsstruktur in Víziváros in den Jahrhunderten der Römerzeit. *Archäologische Angaben zur Geschichte von Aquincum-Víziváros*. In: *Die norisch-pannonischen Städte und das römische Heer im Lichte der neuesten archäologischen Forschungen*. II. *Internationale Konferenz über norisch-pannonische Städte*. *Aquincum Nostrum* 2.3. Bp., 2005., p. 83–99.
- KÉRDÓ 2009 KÉRDÓ, K.: Das Kastell von Aquincum-Víziváros und sein Vicus. In: *Investigation, Conversation and Maintenance of Military Sites along the Ripa Pannonica*. *Specimina nova*. Pécs 13 (2009) p. 93–110.
- KÉRDÓ-KOVÁCS 2000 KÉRDÓ, K. – KOVÁCS, E.: Research in the Environs of the Víziváros Fort (Budapest, District II. 3 Bem József Street–4 Feketesas Street) *AqFüz* 6. (2000), p. 76–82.
- KISS 1946–1948 KISS K.: A westerndorfi terra sigillata-gyár. *ArchÉrt* 7–9. (1946–1948), p. 216–274.
- KLEE 1986 KLEE, M.: *Arae Flaviae III. Der Nordvicus von Arae Flaviae*. *Forschungen und Berichte zur Vor- und Frühgeschichte in Baden-Württemberg* 18. Stuttgart, 1986.
- KNIBBE-ZAVADIL 1987 KNIBBE, K. – ZAVADIL, M.: Rettungsgrabung auf der Trasse der Bundesstrasse 9 im Abschnitt Bad Deutsch-Altenburg. *CarnuntumJb* 1986. (1987), p. 135–153.
- KNORR 1919 KNORR, R.: *Töpfer und Fabriken verzierter Terra Sigillaten des ersten Jahrhunderts*. Stuttgart, 1919.
- KORTÜM-MEES 1998 KORTÜM, K. – MEES, A. W.: Die Datierung der rheinzaberner Relieftöpfer. In: *Form and Fabric. Studies in Rome's material past in honour of B.R. Hartley*. Oxford, 1998., p. 157–168.
- KOVÁCS 1998 KOVÁCS P.: Castellum és vicus kapcsolata az alsó-pannoniai limes mentén. *Ókortudományi Értesítő* 2. (1998), p. 13–18.
- KOVÁCS 1999 KOVÁCS P.: Vicus és castellum kapcsolata az alsó-pannoniai limes mentén. In: *Studia Classica* 1999.
- KOVÁCS 2004 KOVÁCS P.: Pannonia története Kr.u. 54–166 között a források fényében. In: *Pannonia története Kr. u. 54–166 között*. Bp., 2004., p. 164–193.
- KREKOVIĆ 1996 KREKOVIĆ, E.: Terra Sigillaten aus Grabungen und Lesefunden in Rusovce-Bergl und seiner nächsten Umgebung (1976–1978). In: *Gerulata* 1. Nitra, 1996., p. 193–203.

- KRONBERGER 1997 KRONBERGER, M.: Ausgewähltes keramisches Fundmaterial aus stratifizierten Fundkomplexen. In: Das Auxiliarkastell Carnuntum 1. Forschungen 1977–1985. ÖAI-Sonderschriften 29. Wien, 1997.
- KUZMOVÁ 1992 KUZMOVÁ, K.: Terra sigillata u zbierkach Múzea Komarno. Podunajski Múzeum Katalog III. Rímské zbierky. Komarno, 1992.
- KUZMOVÁ 1997 KUZMOVÁ, K.: Terra sigillata im Vorfeld des nordpannonischen Limes (Südwestslowakei). In: ArchSlov. Monogr. Fontes 16. Nitra, 1997.
- KUZSINSZKY 1900 KUZSINSZKY B.: Újabb köemlékek az aquincumi múzeumban. BudRég 7. (1900), p. 4–66.
- KUZSINSZKY 1932 KUZSINSZKY B.: A gázgyári római fazekastelep Aquincumban. BudRég 11. (1932).
- LADSTÄTTER 1998 LADSTÄTTER, S.: Afrikanische Sigillaten und Lampen aus Ovilava/Wels. CarnuntumJb. (1998), p. 51–63.
- LADSTÄTTER 2000 LADSTÄTTER, S.: Die materielle Kultur der Spätantike in den Ostalpen. Eine Fallstudie am Beispiel der westlichen Doppelkirchenanlage auf dem Hemmaberg. In: MittPrähistKommission 35. Wien, 2000.
- LAVIZZARI–PEDRAZZINI 1985 LAVIZZARI–PEDRAZZINI, M. P.: Angera romana. Scavi nella necropoli 1970–1979. (a cura di G. Sena Chiesa). In: Archaeologica 44. Roma, 1985.
- LEBEGYEV–MÁRTON 2003 LEBEGYEV J. – MÁRTON A.: Újabb terra sigillata leletek az aquincumi katonavárosi canabae területéről. ArchÉrt 128. (2003), p. 126–176.
- LELEKOVIĆ 2007 LELEKOVIĆ, T.: Reliefna terra sigillata iz Westerndorfa sprodučja Cibala (Vinkovci, Istočna Hrvatska). Arheološki radovi i razprave 15. (2007), p. 43–77.
- LÓRINCZ 1978 LÓRINCZ, B.: Die Besatzungstruppen des Legionslagers von Aquincum am Ende des 1.–Anfang des 2. Jahrhunderts. ActaArchHung 30. (1978), p. 299–312.
- LÓRINCZ 2001 LÓRINCZ, B.: Die römischen Hilfstruppen in Pannonien während der Prinzipatszeit. Wiener Archäologische Studien 3. Wien, 2001.
- LUTZ 1966 LUTZ, M.: État actuel de nos connaissances sur la céramique sigillée de la Gaule de l'Est. Revue Arch. du Centre 18. (1966), p. 134–136.
- MACKENSEN–SCHNEIDER 2006 MACKENSEN, M. – SCHNEIDER, G.: Production centres of African red slip ware (3<sup>rd</sup>–7<sup>th</sup> c.) in northern and central Tunisia: archaeological provenance and reference groups based on chemical analysis. Journal of Roman Archaeology 19. (2006), p. 163–190.
- MAKJANIĆ 1995 MAKJANIĆ, R.: Terra sigillata. In: Siscia. Pannonia superior. BARS I. 621. Oxford, 1995., p. 43–83.
- MARÓTI 1986 MARÓTI, É.: Tök. MRT 7. Pest megye régészeti topográfiája: budai és a szentendrei járás. Bp., 1986.
- MATOUSCHEK–NOWAK 1998 MATOUSCHEK, J. – NOWAK, H.: Fundchronik Strebersdorf. FÖ 37. (1998), p. 755–772.
- MATOUSCHEK–NOWAK 1999 MATOUSCHEK J. – NOWAK, H.: Fundchronik Neckenmarkt. FÖ 38. (1999), p. 820.
- MATOUSCHEK–NOWAK 2001 MATOUSCHEK, J. – NOWAK, H.: Fundchronik Apetlon, Fundchronik Purbach, Fundchronik Neudörfl. FÖ 40. (2001), p. 617, 633, 637.
- MATOUSCHEK–NOWAK 2003 MATOUSCHEK, J. – NOWAK, H.: Fundchronik Schattendorf. FÖ 42. (2003), p. 700–701.
- MAZZEO 1985 MAZZEO–SARACINO, L.: Terra sigillata nord-italica. In: Enciclopedia dell'Arte Antica et Orientale. Atlante delle forme ceramiche II. Ceramica fine romana nel bacino mediterraneo. Roma, 1985., p. 175–230.
- MEES 1993 MEES, A. W.: Probleme um die Anfangsdatierung von Aquincum. BudRég 30. (1993), p. 61–85.
- MEES 1995 MEES, A. W.: Modellsignierte Dekorationen auf südgallischer Terra Sigillata. Forschungen und Berichte zur Vor- und Frühgeschichte in Baden-Württemberg 54. Stuttgart, 1995.

- MEES 2002  
MEES, A. W.: Organisationsformen römischer Töpfer-Manufakturen am Beispiel von Arezzo und Rheinzabern unter Berücksichtigung von Papyri, Inschriften und Rechtsquellen. RGZM Monographien 52. Mainz, 2002.
- MENKE 1974  
MENKE, H.: Reliefverzierte Sigillata aus Karlstein-Langackertal, Ldkr. Berchtesgaden. BVbl 39. (1974), p. 127-160.
- MIKL-CURK 1968  
MIKL-CURK, I.: Terra sigillata iz Poetovija. Časopis za zgodovino in narodopisje N.S. 4. (1968), p. 64-82.
- MILLET 1987  
Millet, M.: Boudicca. The first Colchester potters' Shop and the dating of Neronian Samian. Britannia 18. (1987), p. 93-124.
- MÓCSY 1962  
MÓCSY, A.: Pannonia. In: RE suppl. 9. Stuttgart, 1962., p. 515-776.
- MOREL-PEYRE 1973  
MOREL, C. - PEYRE, P.: La céramique gallo-romaine de Banassac (Lozère). L'atelier de Germanus. Centre de Documentation Archeol. Ch. Morel. La Canourge, 1973.
- MÜLLER 1968  
MÜLLER, G.: Das Lagerdorf des Kastells Butzbach. Die reliefverzierte Terra sigillata. In: Limesforschungen 5. Berlin, 1968.
- NAGY 1928  
NAGY L.: Egy pannoniai terra sigillata gyár. ArchÉrt 42. (1928), p. 96-113.
- NAGY 1931  
NAGY L.: Az óbudai ókeresztény cella trichora a Raktár utcában (Az Aquincumi Múzeum 1930 évi ásatása). Bp., 1931.
- NAGY 1937  
NAGY L.: Az Aquincumi Múzeum kutatásai és gyarapodása az 1923-1935 években. BudRég 12. (1937), p. 261-275.
- NAGY 1949  
NAGY T.: Az albertfalvai romanizált eraviszkusz telep emlékménye. AntHung 3. (1949), p. 49-67.
- NAGY 1964  
NAGY T.: Perióduskutatások az aquincumi polgárváros területén. BudRég 21. (1964), p. 9-57.
- NAGY 1971  
NAGY T.: Kőfaragás és kőszobrászat Aquincumban. BudRég 22. (1971), p. 103-161.
- NAGY 1973  
NAGY T.: Római kor. In: Budapest története 1. Bp., 1973., p. 83-184.
- NUBER 1969  
NUBER, H. U.: Zum Ende der reliefverzierten Terra Sigillata-Herstellung von Rheinzabern. Mitteilungen des Historischen Vereins der Pfalz 47. (1969), p. 136-147.
- OHLENROTH 1934-35  
OHLENROTH, L.: Italische Sigillaten mit Auflagen aus Rätien und dem römischen Germanien. BRGK 24-25. (1934-35), p. 234-254.
- OLDENSTEIN-PFERDEHIRT 1986  
OLDENSTEIN-PFERDEHIRT, B.: Recherches sur l'origine des repertoires de poinçons des potiers de Gaule de l'Est et de Germanie supérieure. In: La terresigillée gallo-romain. Lieux de production de Haut Empire: implantations, produits, relations. Documents d'Archéologie Française 6. Paris, 1986., p. 257-260.
- OTTOMÁNYI-GABLER 1985  
OTTOMÁNYI, K. - GABLER, D.: Terra sigillata. In: Római telepek Herceghalom és Páty határában. StComit 17. (1985), p. 194-203.
- PAVLINEC 1992  
Pavlinec, M.: Zur Datierung römerzeitlicher Fundstellen in der Schweiz. JbSGU 75. (1992), p. 117-132.
- PEACOCK-BEJAOUNI 1990  
PEACOCK D. P. S. - BEJAOUNI, T. - BEN LAZAREG, N.: Roman Pottery Production in Central Tunisia. Journal of Roman Archaeology 3. (1990), p. 59-84.
- PETROVSZKY 1993  
PETROVSZKY, R.: Studie zu römischen Bronzegefäßen mit Meisterstempeln. In: Kölner Studien zur Archäologie der römischen Provinzen. 1. Köln, 1993
- PETRU-PETRU 1969  
PETRU, S. - PETRU, P.: Rimski grobovi iz Dbove, Ribnice in Petrušnje vasi. Razprave SAZU Diss. 6. Ljubljana, 1969.
- PETRU-PETRU 1978  
PETRU, S. -PETRU, P.: Neviodunum (Drnovo pri Krškem). Katalogi in monografije 15. Ljubljana, 1978.
- PFERDEHIRT 1986  
PFERDEHIRT, B.: Die römische Okkupation Germaniens und Rätians von der Zeit des Tiberius bis zum Tode Trajans. Untersuchungen zur Chronologie südgallischer Reliefsigillaten. JbRGZM 33. (1986), p. 221-320.

- PFERDEHIRT 1990 PFERDEHIRT, B.: Die südgallischen Reliefsigillaten aus Eczzell. SaalburgJb 45. (1990), p. 73–82.
- PLANCK 1975 PLANCK, D.: Arae Flaviae I. Neue Untersuchungen zur Geschichte des römischen Rottweil. Forschungen und Berichte zur Vor- und Frühgeschichte in Baden-Württemberg 6. Stuttgart, 1975.
- PLESNIČAR 1972 PLESNIČAR–GEC, L.: Severno emonsko grobišče. In: Katalogi in monografije 8. Ljubljana, 1972.
- PLESNIČAR 1977 PLESNIČAR–GEC, L.: Keramika emonskih nekropol. Diss. et Monogr. 20. Ljubljana, 1977.
- PÓCZY 1952 PÓCZY, K.: Festett állatalakos edények Aquincumban. ArchÉrt 79. (1952), p. 99–107.
- PÓCZY 1957 PÓCZY, K.: Keramik. In: Intercisa II. Geschichte der Stadt in der Römerzeit. ArchHung 36. Bp., 1957., p. 34–98.
- PÓCZY 1976 PÓCZY, K.: Aquincum. Strecke Aquincum–Campona. In: Der römische Limes in Ungarn. IKMK A. 22. Székesfehérvár, 1976., p. 82–89.
- PRAMMER 1975 PRAMMER, J.: Ein Sigillata-Brennofen von Westerndorf, St. Peter. BVbl 40. (1975), p. 129–142.
- PRÖTTEL 1996 PRÖTTEL, P. M.: Mediterrane Feinkeramik des 2–7. Jahrhunderts n. Chr. im oberen Adria- und in Slowenien. In: Kölner Studien zur Archäologie der römischen Provinzen 2. Köln, 1996.
- PUCCI 1992 PUCCI, G.: La fornace di Umbricio Cordo. Firenze, 1992.
- RABOLD–SOMMER 1996 RABOLD, B. – SOMMER, S. C.: Ladenburg–Lopodunum. In: Vom Kastell zur Stadt. Stuttgart, 1996., p. 17–18.
- RADNÓTI 1955 RADNÓTI, A.: Buda régészeti emlékei. In: Magyarország műemléki topográfiája 4. Budapest műemlékei. Budapest, 1955., p. 23–25.
- RAVAGNAN 1985 RAVAGNAN, G. L.: Le terre sigillate con bollo di Altinum. Aquileia Nostra 56. (1985), p. 165–312.
- REDŐ 2005 REDŐ, F.: The investigation of the Roman Villa at Zalabaksa. Antaeus 28. (2005), p. 285–306.
- REINFUSS 1957 G. REINFUSS: „Gräberfeld 1956“. CarnuntumJb (1957), p. 90–99.
- REUTTI 1983 REUTTI, F.: Tonverarbeitende Industrie im römischen Rheinzabern. Germania 61. (1983), p. 33–69.
- RIVET–SCHINDLER 2006 L. RIVET – E. SCHINDLER–KAUDELKA: Les sigillées tardo italiques de formes Drag. 35–36 (Consp.39–44) á decor barbotine. SFECAG, Actes du Congrès de Pézeans 2006., p. 641–653.
- RIZZO 2003 RIZZO, G.: Roma e le ultime produzioni „tardo-italiche“ di vasi in terra sigillata. Acta RCRF 38. (2003), p. 35–42.
- ROGERS 1969–1970 ROGERS, G.: Banassac and Cinnamus. Acta RCRF 11–12. (1969–1970), p. 98–106.
- ROTH–RUBI 1986 ROTH–RUBI, K.: Die Villa von Stutheien–Hüttwilen TG. Ein Gutshof der mittleren Kaiserzeit. Antiqua 14. Basel, 1986.
- RUPRECHTSBERGER 1974 RUPRECHTSBERGER, E. M.: Zum Typenschatz des Terra sigillata-Töpfers Januarius (II) in Rheinzabern. Jahrbuch des Oberösterreichischen Musealvereines 119. (1974), p. 23–28.
- RUSU–BOLINDEȚ 2005 RUSU–BOLINDEȚ, V. – COCIȘ, S.: Ceramica din vicusul roman Napoca. Importuri și producție. In: Trade and Civilisation Transylvania in the frame of the trade and cultural exchange in antiquity. Cluj–Napoca, 2005., p. 149–184.
- RUSU–BOLINDEȚ 2007 RUSU–BOLINDEȚ, V.: Ceramica romană de la Napoca. Bibliotheca Musei Napocensis. Cluj–Napoca, 2007.
- SALWAY 1981 SALWAY, P.: Roman Britain. Oxford, 1981.
- SCHAUB 1994 SCHAUB, A.: Markomannzeitliche Zerstörungen in Sulz am Neckar. Ein tradiertes Irrtum. In: Die Markomannenkriege Ursachen und Wirkungen. Brno, 1994., p. 439–445.

- SCHINDLER-KAUDELKA 1994 SCHINDLER-KAUDELKA, E.: Italische Terra Sigillata aus Flavia Solva. FÖ 33. (1994), p. 357-391.
- SCHINDLER-KAUDELKA-SCHNEIDER-ZABEHLICKY 1997 SCHINDLER-KAUDELKA, E. - SCHNEIDER, G. - ZABEHLICKY-SCHEFFENEGGER, S.: Les sigillées padanes et tardo padanes. Nouvelles recherches en laboratoire. SFECAG. Actes des Congres du Mans. 1997., p. 461-494.
- SCHINDLER et al. 2001 SCHINDLER-KAUDELKA, E. - FASTNER, U. - GRUBER, M.: Italische Terra Sigillata mit Appliken in Noricum. (mit einem Beitrag von G. Schneider) ArchForschungen 6. Wien, 2001.
- SCHINDLER-SCHEFFENEGGER 1977 SCHINDLER, M. - SCHEFFENEGGER, S.: Die glatte rote Terra Sigillata vom Magdalensberg. Archäologische Forschungen zu den Grabungen auf dem Magdalensberg 5. Kärntner Museumsschriften 62. Klagenfurt, 1977.
- SCHÖNBERGER 1985 SCHÖNBERGER, H.: Die römischen Truppenlager der frühen und mittleren Kaiserzeit zwischen Nordsee und Inn. BRGK 66. (1985), p. 321-497.
- SCOTTI-MASELLI 1977 SCOTTI-MASELLI, F.: Terra sigillata aretina e norditalica del Museo di Cividale. Aquileia Nostra 48. (1977), p. 73-92.
- SEITZ 1982 SEITZ, G.: Zum spätsüdgallischen Terra Sigillata Import in der Wetterau. Acta RCRF 21-22. (1982), p. 131-145.
- SIMON 1973 SIMON, H.-G.: Terra sigillata. In: Limesforschungen 12. Berlin, 1973.
- SIMON 1977 SIMON, H.-G.: Die Funde aus dem Bereich der Sumpfbrücke bei Bickenbach. SaalburgJb 34. (1977), p. 29-41.
- SIMON 1989 SIMON, H.-G.: Münzen und Terra sigillata aus den Grabungen von 1984 bis 1986. BRGK 70. (1989), p. 267-307.
- SIMONETT 1941 SIMONETT, Chr.: Tessiner Gräberfelder. Ausgrabungen des Archäologischen Arbeitsdienstes Solduno, Locarno-Muralto und Stabio 1936 und 1937. Basel, 1941.
- SIMPSON-ROGERS 1969 SIMPSON, G. - ROGERS, G.: Cinnamus de Lezoux et quelques potiers contemporains. Gallia 27. (1969), p. 3-14.
- STANFIELD-SIMPSON 1990 STANFIELD, J. A. - SIMPSON, G.: Les potiers de la Gaule Centrale. RevueArch. SITES 37. 1990.
- STENICO 1954 STENICO, A.: Matrici a placca per applicazioni di vasi arretini del Museo Civico di Arezzo. ArchClassica 6. (1954), p. 43-82.
- STREITBERG 1973 STREITBERG, G.: Namenstempel und Stempelmarken Westerndorfer Sigillatatöpfer. BVbl 38. (1973), p. 133-153.
- STROBEL 1987 STROBEL, K.: Der Chatterkrieg Domitians. Historischer und politische Aspekt. Germania 65. (1987), p. 423-452.
- STRUCK 1996 STRUCK, M.: Römische Grabfunde und Siedlungen am Isartal bei Ergolding, Ldkr. Landshut. Materialhefte der Bayerischen Vorgeschichte A. 71. Kallmünz-Opf, 1996.
- SWOBODA 1956 SWOBODA, R. M.: Ausgrabungen in der Zivilstadt 1952. CarnuntumJb (1956), p. 31-44.
- SZILÁGYI 1943 SZILÁGYI, J.: Az Aquincumi Múzeum kutatásai az 1936-42 évek folyamán. BudRég 13. (1943), p. 353-355.
- SZÓNYI 1981 SZÓNYI, E.: Kutatások Mursellában. Beszámoló az Árpás-Dombi földön 1975-1980 között végzett feltárásokról. CommArchHung (1981), 87-119.
- TRINKS 1959 TRINKS, U.: Fundbericht Palastruine 1957. CarnuntumJb (1959), p. 49-61.
- VARSÍK-KUZMOVÁ-SCHMIDTOVÁ 1996 VARSÍK, V. - KUZMOVÁ, K - SCHMIDTOVÁ, J.: Archäologische Untersuchungen bei der Bautätigkeit im Raum Gerulata. In: Gerulata I. Nitra, 1996p., 205-244.
- VÁGÓ 1977 B. VÁGÓ E.: Die oberitalisch-padanische Auflagen-Sigillata in Transdanubien. ActaArchHung 29. (1977), p. 77-124.
- VÁMOS 2002 VÁMOS, P.: Fazekasműhely az aquincumi canabae déli részén. ArchÉrt 127. (2002), p. 5-87.

- VERNHET 1976 VERNHET, A.: Creation flavienne de six services de vaisselle à La Graufesenque. *Figlina* 1. (1976), p. 15–16.
- VERNHET 1981 VERNHET, A.: Un four de La Graufesenque (Aveyron). La cuisson des vases sigillés. *Gallia* 39. (1981), p. 25–43.
- VIDRIH-PERKO 1992 VIDRIH-PERKO, V.: Afriška sigilata v Emoni. *ArhVestnik* 43. (1992), p. 93–102
- WALTER-KUNZE 1958 WALTER, E. – KUNZE, E.: Bericht über die Ausgrabungen in Olympia VI. 1958.
- WEBER-HIDEN 1996 WEBER-HIDEN, I.: Die reliefverzierte Terra Sigillaten in Vindobona I. Legionslager und canabae. In: *Wiener Arch. Studien* 1. Wien, 1996.
- WILD 1979 WILD, F.: Samian Ware In: Romans in North-West England. Excavations at the Roman Forts of Ravenglass, Watercrock and Bowness-on-Solway. Cumberland and Westmoreland Antiquarian and Archaeological Society Researchser 1. Kendal, 1979.
- WILLIAMS-ZERVOS 1983 WILLIAMS, C. K. – ZERVOS, O. H.: Corinth 1982. East of the Theatre. *Hesperia* 52. (1983), p. 1–47.
- ZABEHLICKY-SCHEFFENEGGER 1980 ZABEHLICKY-SCHEFFENEGGER, S.: Magdalensberg. Grabungsbericht. In: *Die Ausgrabungen auf dem Magdalensberg* 14. Klagenfurt, 1980.
- ZABEHLICKY-SCHEFFENEGGER 1982 ZABEHLICKY-SCHEFFENEGGER, S.: Die Geschäfte des Herrn Lucius G. Ein Arbeitsbericht. *ActaRCRF* 21–22. (1982), p. 105–115.
- ZABEHLICKY-SCHEFFENEGGER 1986 ZABEHLICKY-SCHEFFENEGGER, S.: Italische Sigillata in Carnuntum. Canabae legionis. Materialien über die Ausgrabungen auf der Flur „Mühläcker“ in Bad Deutsch-Altenburg– zusammengestellt anlässlich des 14. Internationalen Limeskongresses. Wien, 1986., p. 37–56
- ZABEHLICKY-SCHEFFENEGGER 1988 ZABEHLICKY-SCHEFFENEGGER, S.: Einige Bemerkungen zur Verbreitung italischer Keramik (besonders Terra sigillata) in Jugoslavien. *Gomolava. Chronologie und Stratigraphie der vorgeschichtlichen und antiken In: Kulturen der Donauniederung und Südosteuropas. Symposium Ruma 1986. Novi Sad, 1988.*
- ZABEHLICKY-SCHEFFENEGGER 1992 ZABEHLICKY-SCHEFFENEGGER, S.: Terra sigillata tardo padana. *ActaRCRF* 31–32. (1992), p. 415–443.
- ZABEHLICKY-SCHEFFENEGGER 1998 ZABEHLICKY-SCHEFFENEGGER, S.: Neues zur italischen glatten Sigillata. Die Ausgrabungen auf dem Magdalensberg 1980 bis 1986. Klagenfurt, 1998., p. 183–263
- ZANIER 1992 ZANIER, W.: Das römische Kastell Ellingen. In: *Limesforschungen* 23. Mainz, 1992
- ZETSCHÉ-HULD 1977 ZETSCHÉ-HULD, I.: Römische Büstenlampen aus der Wetterau. *Fundberichte aus Hessen* 19–20 (1979) 745–772

## SAMIAN WARE FROM EARLIEST FORT OF AQUINCUM

The earliest Danubian fort of Eastern Pannonia was built on the territory of Budapest I, Viziváros. According to military historical data, the *ala* fort fulfilled an important role in the second half of the 1st century at the end of a radial road that connected Italy with the Danube. Close to 2500 Samian wares have been published from the capital of the later Pannonia Inferior since the 1870's, but due to research historical reasons, most of them came from the territories of the legionary fortress established in 89 AD and the attached *canabae*. The number of finds published from the buildings of the civil town, the *municipium* and later the *colonia* (seat of the fire brigade, gas factory, pottery shop, basilica) is low as compared to them and the few Samian wares from the civil town do not afford a comparative analysis. The main reason is that it cannot generally be determined if the ceramics taken to museums and sometimes published in the late 19<sup>th</sup> century and the early 20<sup>th</sup> century were found in the civil town or in Óbuda, the *canabae legionis* and the material of the authentic excavations conducted in the civil town in the 1960's has not yet been published. Thus the majority of the published Samian wares, 1757 items, can be found on the territory of the *canabae legionis* where numerous authentic rescue excavations were conducted from the 1930's up to 2003.

Naturally, the number of the mostly unpublished finds from Viziváros is lower but the range of the material can be compared with that of the Samian wares of the *ala* fort of Óbuda and its auxiliary *vicus* and, from the end of the 1<sup>st</sup> century, the *castra legionis* and the *canabae legionis*. According to P. Kovács, the Viziváros settlement established in the place of the *ala* fort could be the centre of the *civitas Eraviscorum* and so the analysis of this pottery group offers an insight into the importation trends of two settlements of Aquincum, which were spatially separated and had different functions.

The earliest finds contain the wares of *figlinae* that could often be met in the entire Mediterranean (L. Gellius), and of ones that can be regarded insignificant workshops (e.g. Calamus). Naturally, the wares of the Italian workshops (L.M.V.) are represented with the largest numbers in the material, which were established to supply the Danubian provinces. From them, the frequency of the ware or C.T.SUC is conspicuous both in the fort and the *vicus* of Viziváros and its cemetery.

The proportion of Italian wares is 10,8% in the Viziváros find material, while it is only 2,3% in the

*ala* fort of Óbuda constructed in 73 and in its region and also on the territory of the legionary fortress and the *canabae legionis* of the Domitian period. A higher proportion (4-5%) could only be observed in the southern part of the *canabae*, in the material uncovered by the excavations in Nagyszombat Street. These workshops were represented with only 0,5% on territories north of the legionary fortress, in the finds of the Hercules villa and the representative building in Folyamőr Street. The divergences root in chronological reasons. The Viziváros fort is older by a quarter century than the Óbuda *castellum* so it is understandable that more goods arrived here than to territories 4 km north of it, which was not yet occupied by the military establishments. The main source of Samian wares was North Italy at the time of the construction of the Óbuda *ala* fort, and the first transports arrived from La Graufesenque only in the 80's and 90's. Nine items represent the earlier Drag 29 bowl in the Viziváros fort, while in the region of the Óbuda *ala* fort, this type was found only in Majláth Street and no more than 2 items were uncovered on the territory of the civil town. The distribution of the later South Gaulish wares is more balanced. Their proportion is 20,3% in Viziváros and 15,5% in the area of the Óbuda *ala* fort and the legionary fortress of the Domitian period. At the same time, their proportion is around 25% in the southern part of the *canabae legionis*, where the auxiliary *vicus* of the 1<sup>st</sup> century can be localised. A Mees's study informs us about the quantity of the South Gaulish wares in Aquincum: more than one third of the 173 finds published by him came from an unknown provenance. He described finds from 8 sites within the *canabae*; their quantity is about three times larger than the finds recorded from the territory of the civil town. Banassac is represented by a somewhat higher proportion at all the sites than La Graufesenque.

Regarding the percentage distribution of the central Gaulish Samian wares, a much higher proportion can evidently be observed in the *canabae legionis*. The proportion of the mostly Lezoux wares is 23,8% in the Viziváros material, while the average of this ware is 35,7 in the military town and reaches even 52,2% and 64,2% in the south, at the Nagyszombat Street sites. It is most probably due to the development observed after the "final" accomplishment of the legionary fortress of Aquincum especially in the settlement parts south and southwest of the *castra legionis*, and in the period when the civil town



was raised to the rank of a *municipium* in Hadrian's time. The development of the territory north of the legionary fortress must have been slower, and it was not accidental that the proportion of the Central Gaulish wares was much under the average (23,5% and 15,7%) on the territories of Hercules villa and the representative building in Folyamőr Street.

The Rheinzabern Samian wares also arrived first of all on the territory of the *canabae legionis* (36,4%) although a fair number of this ceramic type was found in the Víziváros settlement as well (32,4%). Their distribution is rather uneven in the *canabae*. This ware type can be found in a quantity far under the average in the southern part (22,1% and 12,3%), while in the representative building complexes of the northern part of the *canabae*, their proportion is 39 % and 64,7% (the latter one in Folyamőr Street). It is probably due to the fact that certain areas of the southern part of the *canabae* were already abandoned in the middle of the 3<sup>rd</sup> century, while large, luxurious, representative buildings were raised in the northern part in the Severan period.

The proportion of the Westerndorf ceramics is relatively high in Víziváros (4,8%), which was already noted in the material of the Roman bath, the Kastellbad of the fort uncovered on the territory of Király bath, which more-or-less matches the ratio of the Westerndorf Samian wares found at the sites of the *canabae*. This proportion was lower at one of the sites in Nagyszombat Street (3,4%), while a maximal

proportion (9,9%) appeared at another site in the southern part of the *canabae*, which was similar to the ratio observed in Hercules villa (9,1%). In Pannonia, 90% of the Westerndorf Samian wares can be found in forts and towns along the Danubian limes: this area benefited the most from the economic boom of the Severan period.

The importation of Samian wares drastically decreased in the middle third of the 3<sup>rd</sup> century: the quantity of the Pfaffenhofen wares is extremely low everywhere. Its proportion is 1,4% in the Víziváros material, which is even higher than the average of the sites of the *canabae*. Only Hercules villa and its close surroundings show higher values (2,3% and 1,8%).

The North African ware C generally appeared in Aquincum in the second half of the 3<sup>rd</sup> century; they were imported after the western Samian ware factories had stopped working. A vessel of Hayes 59 B was found in the Víziváros find material, which can already be dated from the 4<sup>th</sup> century. The North African ceramics arrived in Pannonia through Northern Italy. Their number significantly increased in the past two years and not only in Vin-dobona, Savaria and Carnuntum, where these types had already been known. North African red slip ware is recorded from 12 new sites in Pannonia: a few of them were found in the region of Aquincum, while others were uncovered in villas on the Amber Route and in the Balaton region.

RÖMÉRZEITLICHE FUNDSTELLEN IN DER VÍZIVÁROS (BUDAPEST I.)  
mit vermutlicher Lage des Kastells aus 1. Jh. n. Chr.

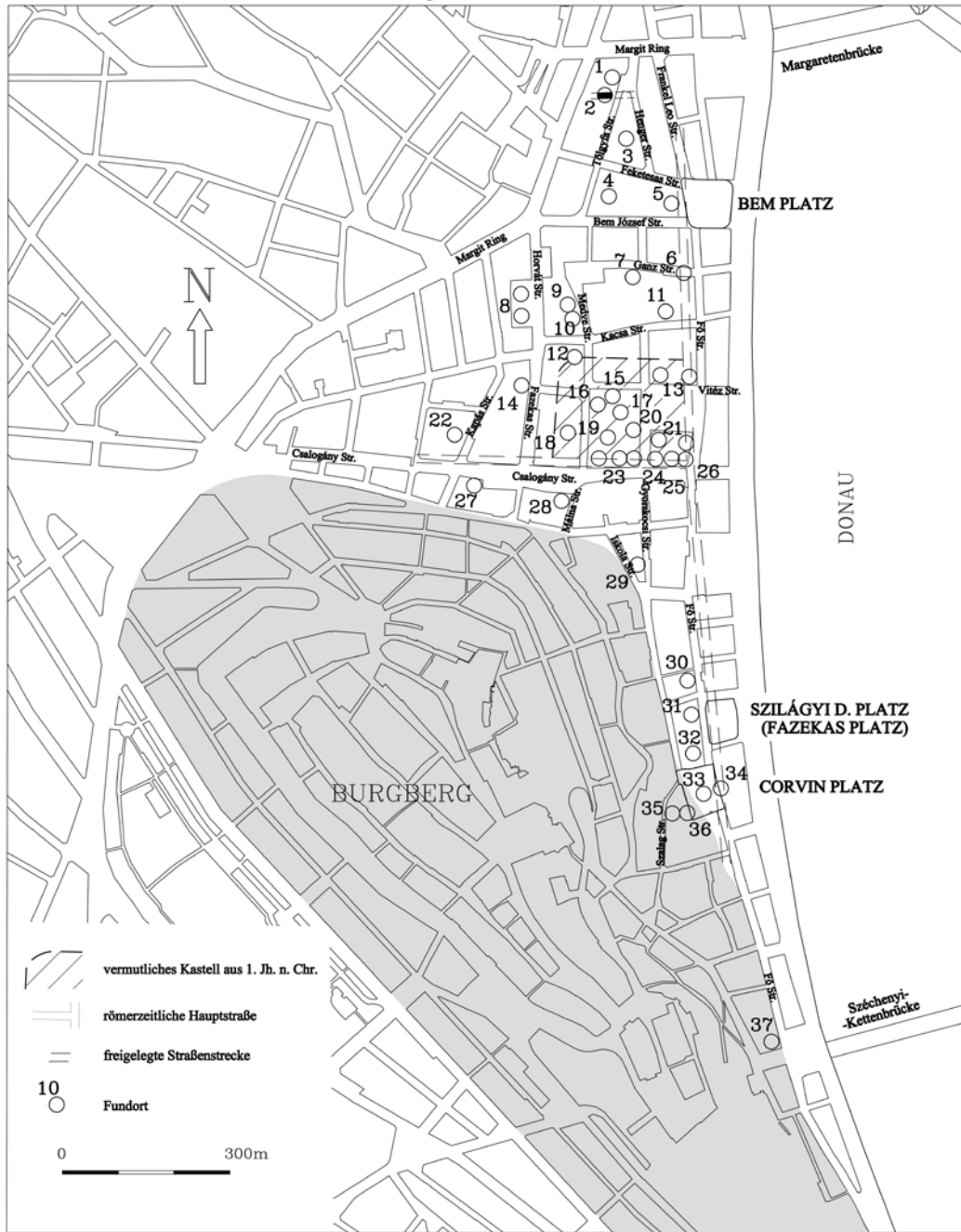

- |                                       |                                       |  |  |
|---------------------------------------|---------------------------------------|--|--|
| 1. Tölgyfa Str. 28.                   | 11. Kacska Str. 7.                    | 20. Gyorskocsi Str. 26.                  | 29. Gyorskocsi Str. 6. – Iskola Str. 33. |
| 2. Tölgyfa Str. 24.                   | 12. Medve Str. 22-30.                 | 21. Fő Str. 68. (Gyorskocsi Str. 23.)    | 30. Fő Str. 36.                          |
| 3. Tölgyfa Str. 3. – Heenger Str. 2.  | 13. Fő Str. 70. – Gyorskocsi Str. 15. | 22. Kapás Str. 6-12.                     | 31. Szilágyi D. Pl. 3. (Fazekas Pl. 3.)  |
| 4. Bem J. Str. 3. – Feketesas Str. 4. | 14. Fazekas Str. 22.                  | 23. Csalogány Str. 7. – Gyorskocsi Str.  | 32. Corvin Pl. – Budai Vigadó            |
| 5. Bem Pl. 3.                         | 15. Nagy Imre Pl. 4. (Vitéz Str. 10.) | 20. – Medve Str. 3.                      | 33. Corvin Pl.                           |
| 6. Fő Str. 84.                        | 16. Medve Str. 9-13.                  | 24. Csalogány Str. 3/d.                  | 34. Corvin Pl. 1-3.                      |
| 7. Ganz Str. 12-14.                   | 17. Vitéz Str. 6-8. – Medve Str. –    | 25. Csalogány Str. 3/c.                  | 35. Szalag Str. 19.                      |
| 8. Horváth Str. 12-24.                | Gyorskocsi Str. 26-28.                | 26. Csalogány Str. 3/a. – Fő Str. 62-64. | 36. Corvin Pl. 10-11.                    |
| 9. Medve Str. 34-38.                  | 18. Medve Str. 8-14.                  | 27. Csalogány Str. 26.                   | 37. Fő Str. 2.                           |
| 10. Medve Str. 36-40.                 | 19. Medve Str. 5-7.                   | 28. Csalogány Str. 12. – Málna Str. 4.   |  |

1. kép Római kori lelőhelyek a Vízivárosban, a tábor feltételezhető helyével (7, 13, 17-18, 20 – a feldolgozott sigillaták lelőhelyei). (Kérdő 2009. alapján)

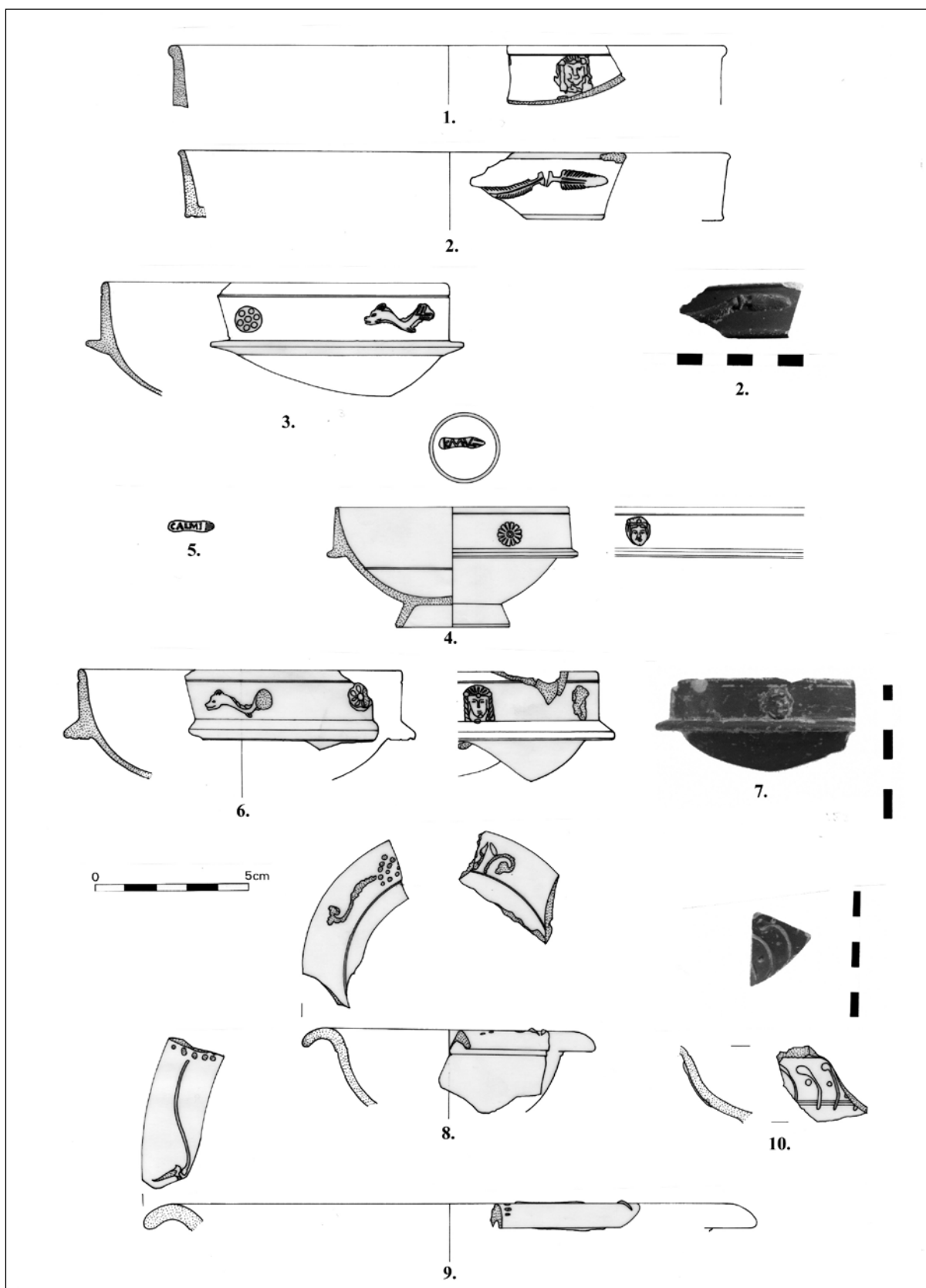

2. kép Észak-itáliai sigillaták a vízivárosi táborból és környékéről.

1-2: Consp.20, 3-4, 6-7: Consp.34, 5: Consp.26, 8: Consp.43, 9: Consp.39, 10: Consp.44.1

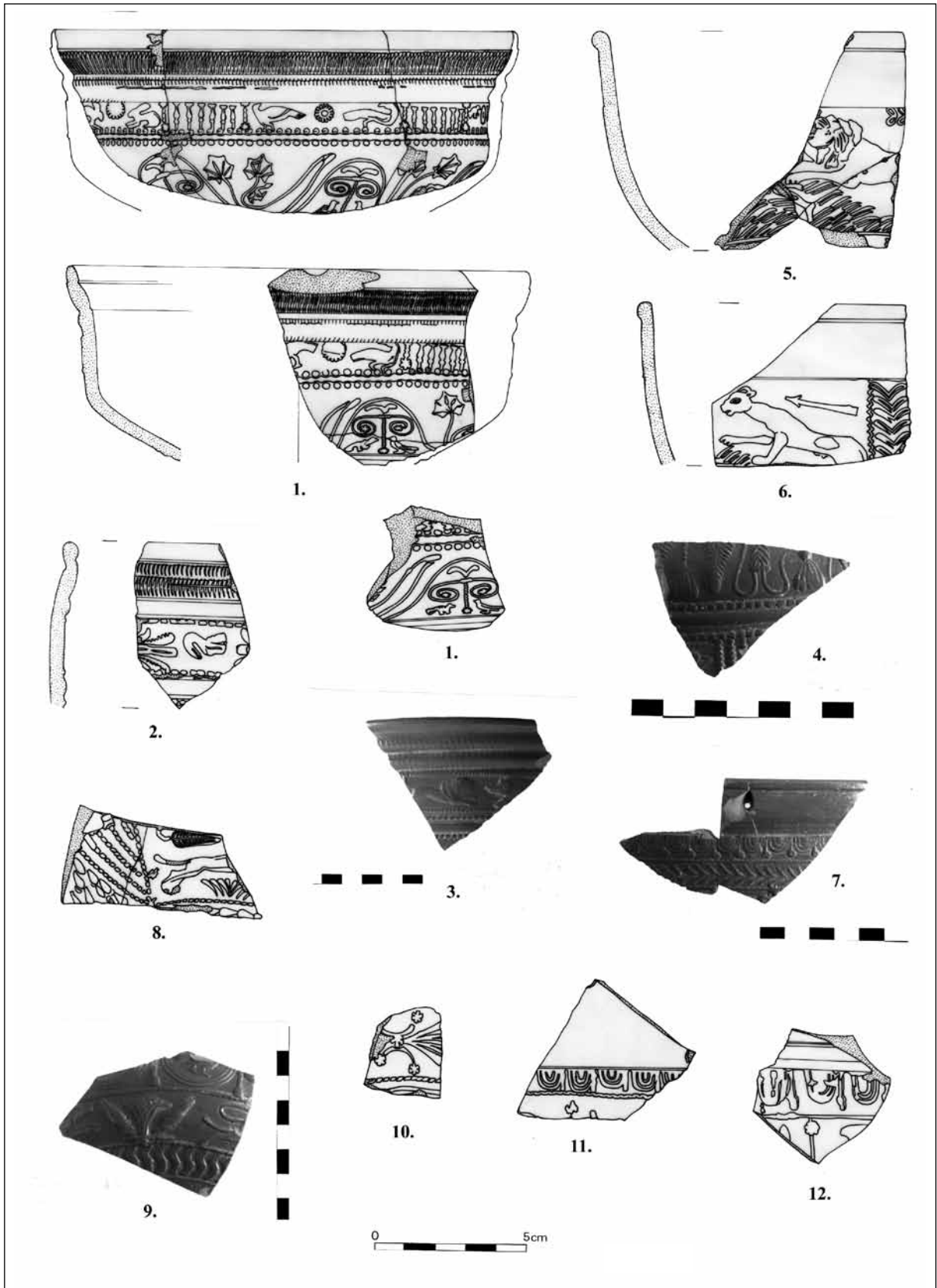

3. kép Dél-galliai sigillaták a vizivárosi táborból és környékéről. 1-4: La graufesenque-i Drag.29, 5-10: La graufesenque-i Drag.37, 11-12: Banassaci Drag.37. formájú edények

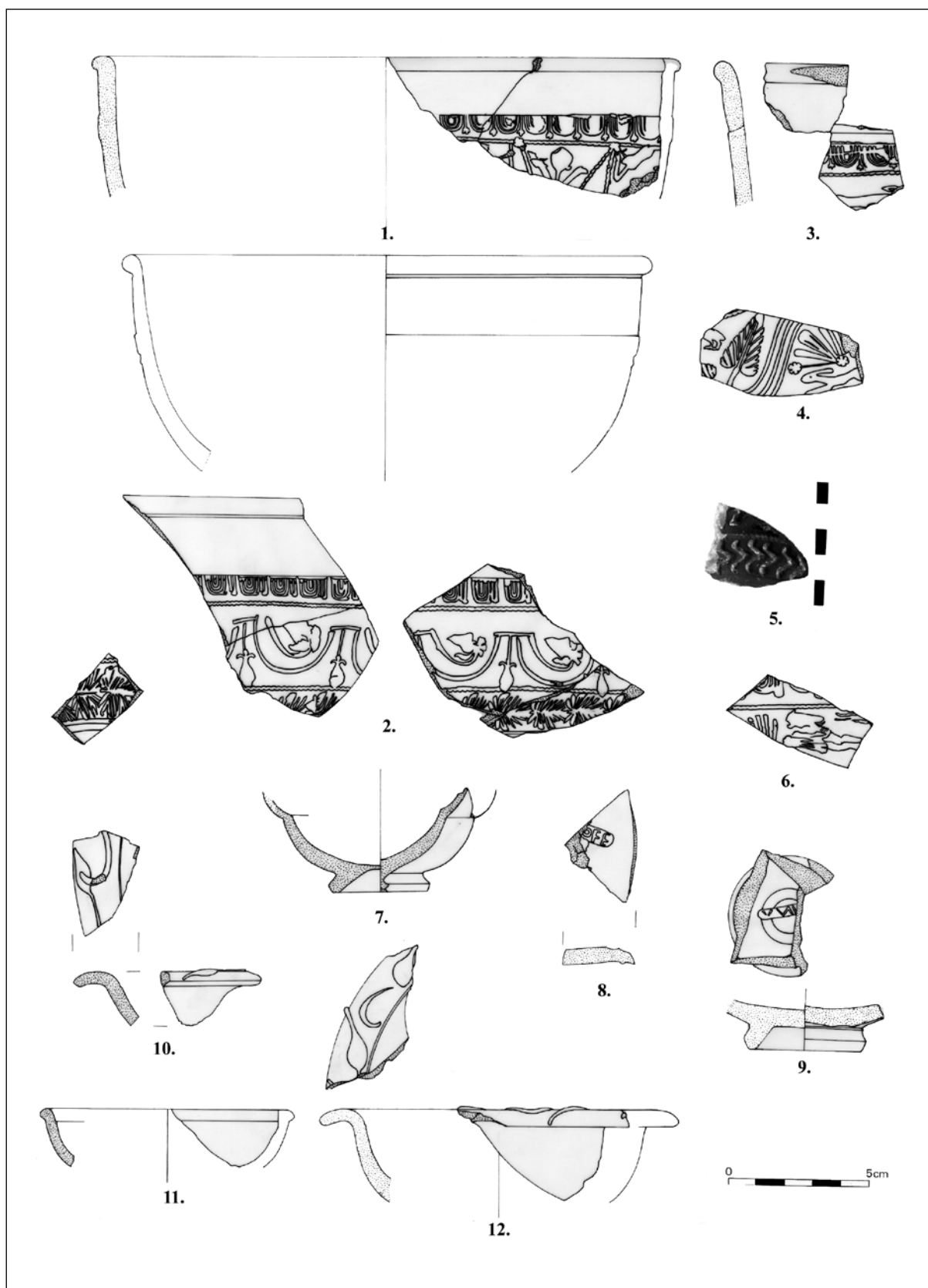

4. kép Dél-galliai sigillaták a vizivárosi táborból és környékéről.

1, 3-4: La graufesenque-i Drag.37, 2, 5-6: Banassaci Drag.37; 7, 9, 11: Drag.27; 10-12: Drag.35-36 formájú edények.

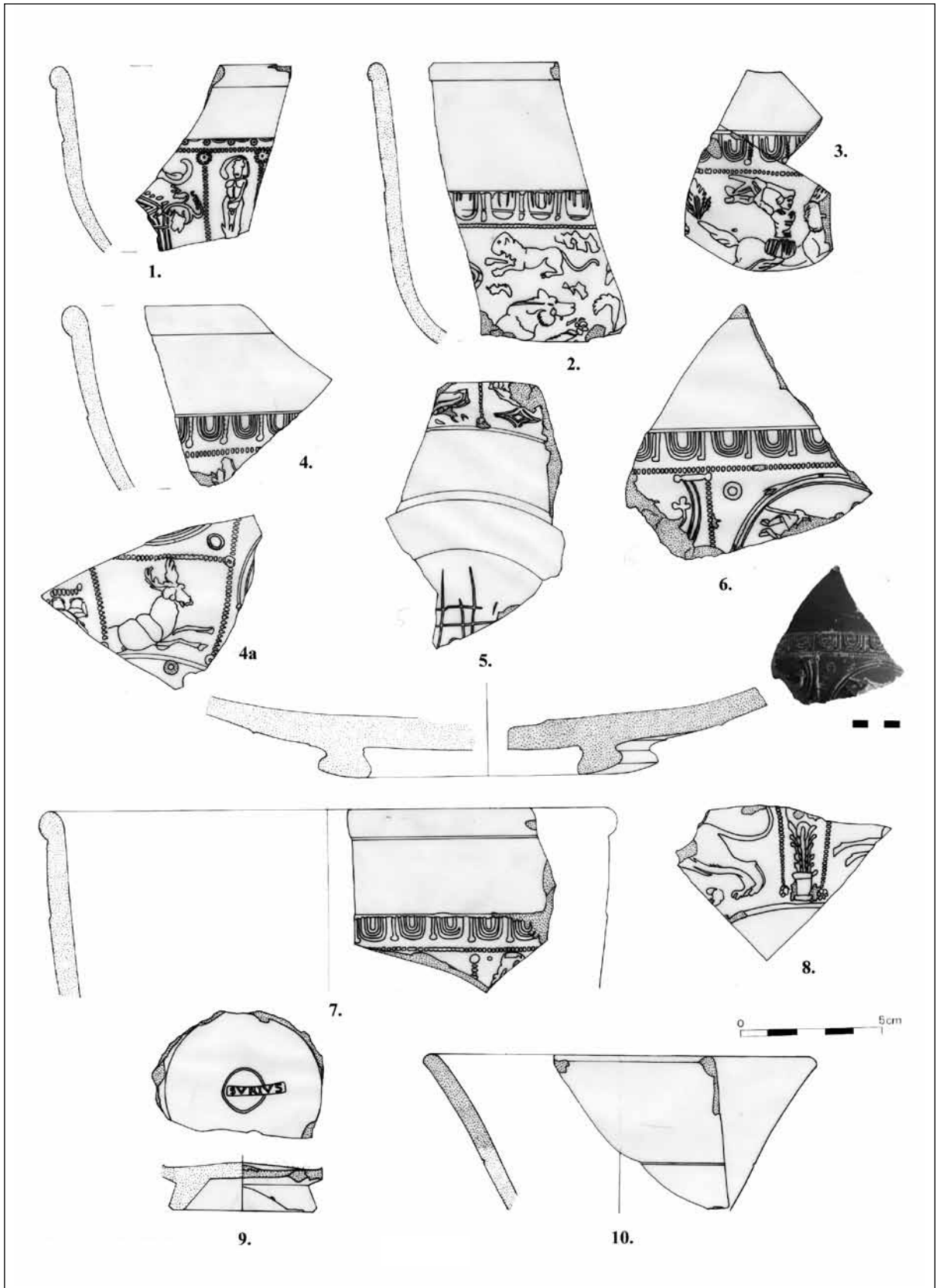

5. kép Közép-galliai sigillaták a vizivárosi táborból és környékéről.  
1-8: Drag.37 formájú tálak, 9-10: Drag.33 formájú acetabula.

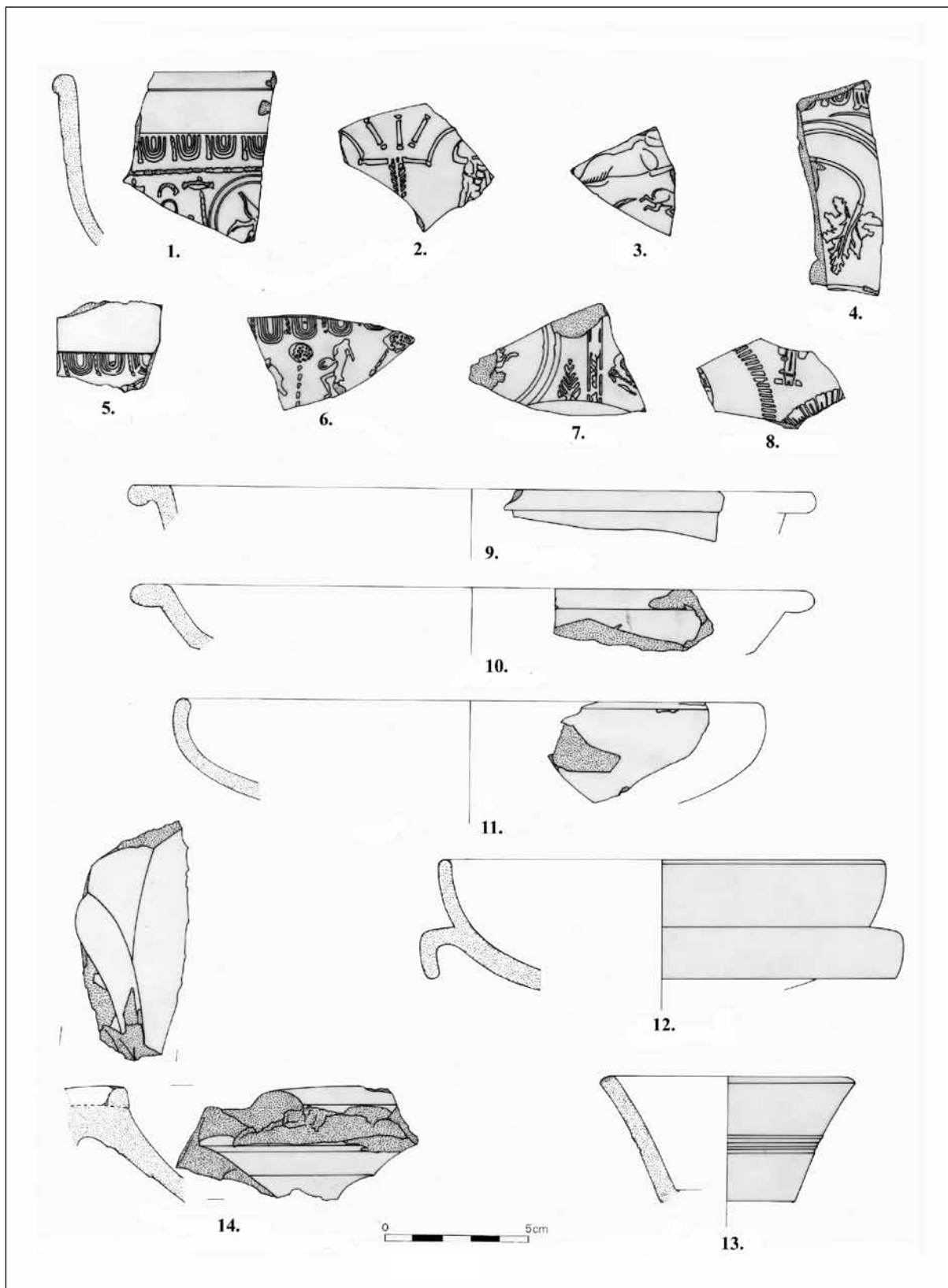

6. kép Rheinzaberni sigillaták a vizivárosi táborból és környékéről.

1-8: Drag.37 formájú reliefdíszű áru, 9-10: Lud Tb formájú tányér, 11: Drag.32 formájú catillus, 12: Drag.38 formájú mortarium, 13: Drag.33 formájú mortarium, 14: Drag.43 típusú acetabulum.

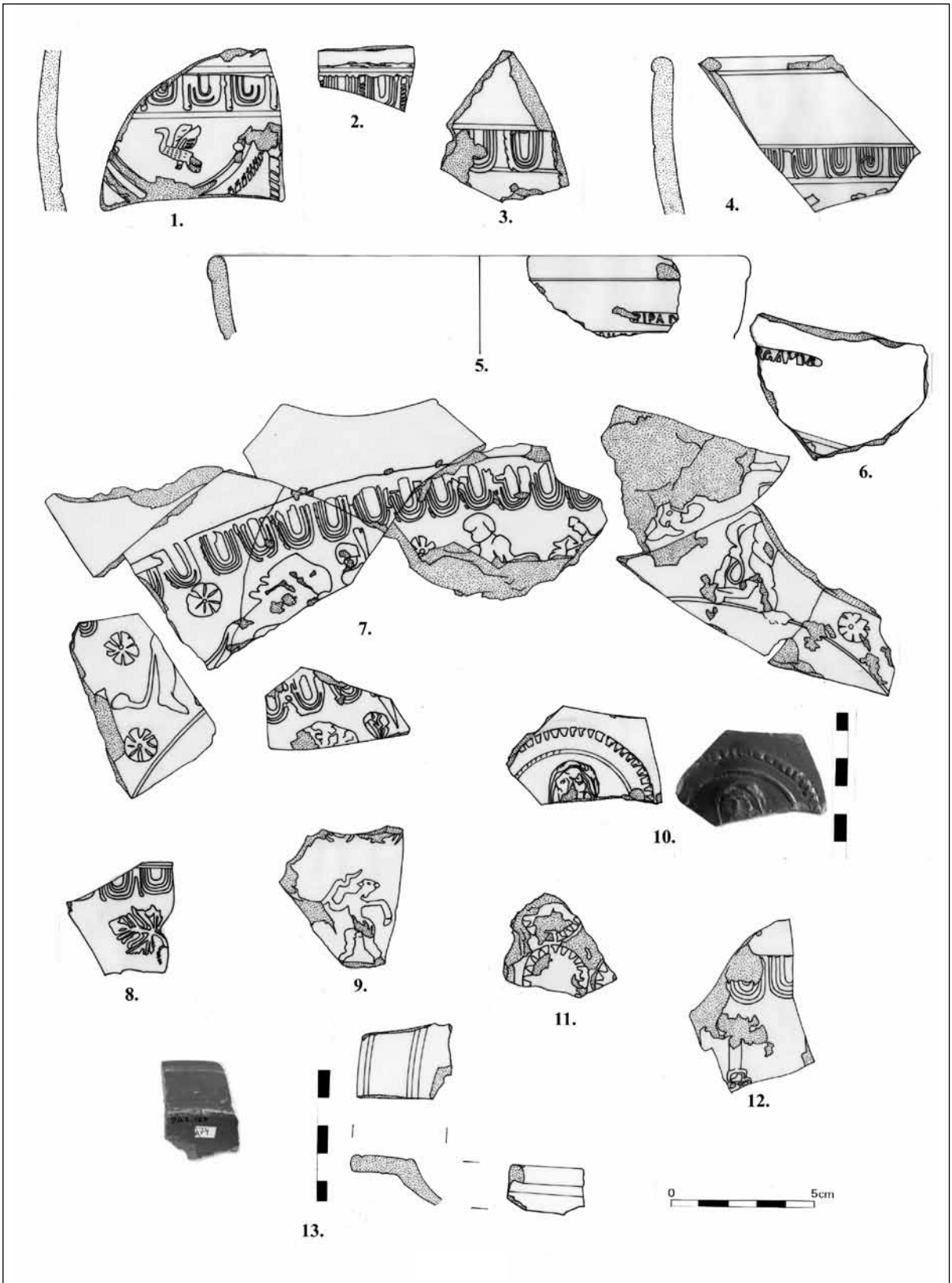

7. kép Westerndorfi (1-7), pfaffenhofeni (8-12) és északafrikai (13) sigillaták a vizivárosi táborból és környékéről.