

A BÉCSI ÚTI RÓMAI KORI TEMETŐ I.

Jelen közleményünkben és az ezt követőkben folyamatosan kívánjuk közreadni a katonaváros korai temetőjében a múlt század közepétől különböző földmunkák alkalmával előkerült és a Budapesti Történeti Múzeum római gyűjteményében őrzött, nagyrészt koracsászárkori sírok anyagát.

Az említett temető Aquincum katonai táborától DNy, Ny, ÉNy-ra mintegy 7–800 m távolságban húzódik a Bécsi út nyomvonalával megközelítőleg egyező, a Vörösvári völgy-Brigetio felé tartó egykori római út két oldalán. A Bécsi út 78–82. sz. házaktól egészen a 269 számig, tehát több mint három km hosszan kerültek elő temetkezések, de nem folyamatosan, hanem kisebb-nagyobb sírkeretekbe csoportosítva. Publikációink is e csoportosítást követik, az egyes parcellák sírjait külön számozzuk, így a jövőben még előkerülő temetkezések a topográfiai sorrend megbolygatása nélkül az adott sírcsoporthoz kapcsolhatók.

Ismertetésünket számos, itt nem részletezendő technikai akadály miatt a Bécsi út 166. sz. épület helyén és környékén végzett földmunkák során újonnan, a szerző leletmentésekor előkerült sírokkal kezdjük.

Ezen a területen már 1860 táján előkerültek sírok¹ 1869–70-ben a Victoria (Bohn) téglagyár alapozásakor, a kolostor feltárásával egyidejűleg számos csontvázas sír pusztult el.² Zsigmondy G. Römer F. és Hampel J. is ásattak itt, nagyszámú feliratos emlék került ekkor az Aquincumi Múzeumba.³ Az ezt követő években 1872, 77, 79, 81, 86-ban a téglagyár bővítési munkálatai során minduntalan római és középkori leletekbe ütköztek⁴. 1910-ben újabb földmunkák során számos, már rabolt későrómai kori temetkezés került felszínre.⁵ A harmincas években Nagy L. is talált sírokat⁶, 1848–50-ben Szilágyi J. 4 kőládásírról számol be⁷. 1960-ban Póczy K. pedig egy három csontvázat tartalmazó kőládásirt mentett meg innen.⁸

Valamennyi temetkezés állítólag csontvázas, tegulakoporsós, szarkofág vagy kőládásír volt. Ennél fogva a Bécsi út középső szakaszánál lévő temetőt a 4. sz.-ra keltezték. Minthogy azonban e temetkezések a következőkben ismertetésre kerülő síroktól Ny-ra 180–200 m-re láttak napvilágot, jelen pillanatban nem dönthető el, hogy a temetkezések egy ugyanazon sírkerethez tartoznak-e.

1978. július 3-án Csorba Csaba Fehéregyházát célzó egyik, a Bécsi út–Farkastorki út sarkához legközelebb lévő kutatóárkának K-i végében bizonyos középkori telepjelenségek mellett csontvázas sír maradványát találta meg, közelében egy szürke hornyolt hombárperem hevert. Az árok Ny-i végében, 40 cm-rel mélyebb szintben pedig egy tegulakból, lapos kövekből összeállított sírláda alja és egyik oldalának maradványa került elő. A csontváz maradvány alatt 60 cm-rel egy kőládásír K-i vége bukkant napvilágra. Ekkor hívtak át a Nagyszombat ut-

cai ásatásról, hogy ez újabb sírt és az esetleges továbbiakat megmentjük, feltárjuk, dokumentáljuk. A két első sír adatai Csorba Csaba ásatási dokumentációjából⁹ és saját emlékezetemből származnak.

1. sír

Peremes tegulakból és lapos, kisméretű, szabálytalan kőlapokból összeállított sírláda. Erősen bolygatott (valószínűleg újabkori gépi munkával is) csak a sír alja és az oldalfalak néhány csonkja maradt meg. Az eredeti méret 180 x 70 cm lehetett. Irány: Ny–K. Csontvázmaradványt nem észleltek. A sír aljának mélysége: Af. 109,8 m. A megmaradt tegula töredékek között bélyeges nem volt.

2. sír

Egyszerű földsíri maradványa. A koponyát és a medence alatti részt valószínűleg a gépi földmunka roncsolta szét. Jobb kar a szegycsontra hajlítva. A masszív csontokból ítélve felnőtt férfi vázának maradványa. Irány: Ny–K fejjel Ny-nak. Vázmélység: Af. 110,5 m. Melléklete nem volt. 9 kép 1.

3. sír

Teljes egészében az előbbi sír alatt, de 62 cm-rel mélyebben mészkő sírláda. Fedelét két szépen faragott szabályos négyszög alakú mészkőlap alkotta, a K-i fedlap végét rablások megromlították. Egykorú rablást feltételezünk; a 2. sz. sír gödrét a rablás után ásták meg. A Ny-i fedlapot nem tudtuk elmozdítani a részben rajta lévő földtömeg miatt. A sírládát area maceriae cincta feldarabolt, másodlagosan felhasznált elemeiből állították össze, öt-hat ilyen félgömbölyű, hornyolt mészkőhasábot használtak fel, melyeket nem tartott össze kötőanyag. A láda hossza: 223 cm; sz: 125 cm. Mélys: 87 cm. Fedél mélysége: Af. 109,88 m. Síraljának mélysége: Af. 109,0 m. Sírláda belvilága: 170 x 85 cm. Láda teljes mélységében két csontváz hiányos vázrészeti teljesen bolygatott állapotban, egyikük valószínűleg felnőtt férfi. A sír földjében három jellegtelen edénytöredék. Irány: Ny–K 49–17. Melléklet nem volt. 1 kép 3.

Az árok Ny-i végében egy újabb kőládásír K-i zárólappal mutatkozott. Minthogy a sír teljes egészében az árokfalban volt, csak rábontással lehetett volna megközelíteni. Ezt azonban a műszaki csoportunk balesetveszélyesnek minősítette és az egész árkot hozzájárulásom nélkül visszatemetette. Tíz nap múltán négy munkással visszatértem az elplánított területre, a sírt megkerestük és kibontottuk. Felette 80 cm-re másik kőládásír szétszórt darabjai heverték, a sírrablók valószínűleg ezért nem ástak mélyebbre.

4. sír

Bolygatatlan kőládásír. Tetejét egy szabályos négyszög alakú mészkőlap – vast: 22 cm – és egy mészkő szarkofágfedél téglalap alakú kisebb darabja alkotta, en-

nek vast: 25 cm, a hornyolt mélyítés sz: 25 cm, mélys: 1,5 cm. A sírláda tetejének mélys: Af. 110,8 m. Sírláda h: 230, sz: 130 cm. A ládát két hosszabb és két rövidebb area maceriae cincta elemből állították össze és belül jóminőségű habarccsal 1–1,5 cm vastagon bevakolták. A láda Ny-i végében 9 cm magas, 30 cm széles fejpárnaszerű magaslatot emeltek. A sírláda belvilága: 210 x 93 cm (a fejnél), 73 cm (a lábánál). A kőkoporsóban juv. nő háton fekvő csontváza feküdt, jobb karnál inf. I szintén bolygatatlan vázmaradványa. A sírláda alját lapos szabálytalan alakú kövekből alkották. Irány: Ny–K 49–17, 1 kép 4 és 9 kép 2–3.

Mellékletek:

1. Aranygyöngy. H: 0,9; sz: 0,5 cm. Ép. 4.sz. Vö: *Lányi* Abb. 63/15. Ltsz.: 81.3.1. 1 kép 4/1.
2. Aranygyöngy. H: 0,8, sz: 0,5 cm. Ép. Mint az előbbi. Ltsz.: 81.3.2. 1 kép 4/2.
3. Aranygyöngy. H: 0,8, sz: 0,35. Ép. Mint az előbbi két darab. Ltsz.: 81.3.3. 1 kép 4/3.
4. Aranygyöngy. H: 0,6, sz: 0,3 cm. Kissé horpadt, típusa mint az előbbieké. Ltsz.: 81.3.4. 1 kép 4/4.
5. 4 db töredékes fehér, hengeres pasztagyöngy. H: 0,4, sz: 0,2 cm. 4. sz. *Lányi* Abb. 63/8. Ltsz.: 81.3.5. 1 kép 4/5.
6. Tej etető (csepegtető) edény (infundibulum), kissé deformált, világoszöld, szennyezett üveg. Szá: 3,5, M: 10, Tá: 3,8 cm. Itt késő 4. sz., térben és időben rendkívül elterjedt forma, pontosabban nem keltezhető. *Isings*, form 99; *Kaba* VII/3. Ltsz.: 81.3.6. 1 kép 4/6.
7. Üvegkorsó. Hengeres testű, világoszöld, sok légbuborékkal, szennyezett. Széles visszahajtott szalagfüle sűrűn bordázott. Szá: 6,2, M: 25; Tá: 8,5 cm. Fül sz: 4,4 cm. 4. sz. *Isings*, form 126; *Benkő* 4h típus. Ltsz.: 81.3.7. 1 kép 4/7.
8. Üvegkorsó, hengeres testű, az előbbihez hasonló, de nyújtottabb forma. Nyaka teljesen töredékes. Sárgászöld, szennyezett, sok légbuborékkal. Szá: 10,5; M: 36; Tá: 8,5 cm. 4. sz. *Isings*, form 126, *Benkő* 4h típus. Ltsz.: 81.3.8. 2 kép 4/8.
9. Üvegurna laposan begyűrt peremmel, erősen aszimmetrikus testtel, világoszöld szennyezett üveg. Test alsó harmadán jól látható bulbus. Szá: 5,8; M: 10, Tá: 4,2 cm, 3–4. sz. *Isings* form 67a; *Benkő* 16a/22. Ltsz.: 81.3.9. 2 kép 4/9.
10. Üvegtál, vágott peremű, gömbölyített aljú, kékesfehér, szálasan foszló üveg, kissé opálos. Szá: 13; M: 4; Tá: 2,2 cm – gömbölyített. 4. sz. *Isings*, form 116 a/1; *Benkő* 8a típus. Ltsz.: 81.3.10. 2 kép 4/10.
11. A nő bal kézközépcsontjai között vas karperec? néhány apróbb töredéke, konzerválás előtt megsemmisült.

5. sír

Az előbbi sír felett 80 cm-rel teljesen szétrombolt eredetileg minden bizonnyal kőládásir maradványai hevertek. A töredékek közül kettő faragott volt, az egyik díszítetlen bázistöredék, a másik talán ugyanazon sírkő feliratos részének fele. Az apróbb köveken habarcsnyomokat észleltünk. Néhány 3–4. sz.-i szürke edénytöredéken kívül más lelet nem volt.

A feliratos töredék egy eredetileg tympanonos sztéléhez tartozhatott. Anyaga jóminőségű mészkő, a feliratos mező magasságából csak 40–45 cm maradt meg. Szélességében teljes egészében megmaradt: 114 cm; Vast: 26 cm. A feliratos mezőt szépen faragott leveles borostyáninda és hármastagolású hornyolt léckeret övezi. Betűmag. 5–6 cm. A felirat első két sora teljesen ép, a harmadik sorban csak három-négy utolsó betű maradt meg.

P(ublius) Ael(ius) P(ublii) f(ilius) Aelia (tribu) Li / cinius (domo) Mursa / [vet(eranus) vagy mil(es) leg(ionis) II] Ad(iutricis) p(iae) [f(idelis)]/[-----] 2 kép 5, 9 kép 5, (Aquincum Kötár 81.7.2.))

Mursai polgárok korábban előkerült köveihez l. Nagy 1943. 374; CIL III 3650 C. Pollio Martianus köve; Stratonicus szarkofágja a Bécsi út 102/2-ből.; Flavia Paula másodlagosan felhasznált szarkofágja a Bécsi út 98-ban de valószínűleg a szomszédos 102 sz. telekről hozhatták át másodlagos felhasználáskor. Ezek közül C Pollio szintén a II Aditrix veteránja volt, bár az újonnan előkerült felirat keltezéséhez ez nem visz közelebb. A Publius Aelius Licinius név gentiliciumából ítélve a 2. sz. 2 felére datálható¹⁰, mint cognomen többnyire Észak-Itáliában, Dalmatiában és Pannonia Inferiorban a leggyakoribb.¹¹ Ismerünk egy Aelius Licinust Singidunumból¹² P. Ael. Licinius sztéléje eredetileg is ebben a sírkertben állhatott a 2. sz. végén, másodlagosan is ugyanitt használták fel mintegy 150 év múltán.

1979-ben a Metrober anyagi támogatásával további bolygatatlan sírok reményében leletmentő ásatást indítottam a területen. Minthogy azonban a Metrober kizárólag a Bécsi út mentében, attól Ny-ra 15 m távolságon belüli sávban engedélyezte a munkát, árkomat az eddigi síroktól mintegy 60–70 méterre, az úttest közelében kellett megnyitnom. A gépi erővel ásott szelvény mintegy 30 m hosszú és 3–4,5 m széles volt, a Farkastorki út és Bécsi út találkozásánál indult D felé. Tervünk az volt, hogy a következő esztendőben (amíg a Bécsi út korszerűsítési munkálatai meg nem indulnak) e ponttól a Perényi utcáig (mintegy 3–400 méter hosszán) átkutadjuk az útmenti sávot, hogy a temető(k) topográfiájáról képet kapjunk és hogy – nem utolsósorban – minél több sírt tárjunk fel. A rendkívül vastag újkori feltöltés és a téglagyár útmenti melléképületeinek alapjai, selejtdepói stb. nehezítették a gépi munkát is; a rétegvizonyok aggasztóan különböztek az előző évben tapasztaltaktól. Közel 4 méteres mélységben, egy homogén, sárga (termett talajnak tűnő) agyagréteg áttörése után előbukkant a római kori humusz, szokásos szórványleleteivel. Ugyanebben a rétegben sekélyen beásva kerültek elő a sírok is, melyek – kellemes meglepetésünkre – csaknem kizárólag hamvasztásosak voltak.

6. sír

Teteje csaknem a római kori felszínig ért, így a földgép megsértette. Nagy valószínűséggel tegulakamrás sír lehetett; a kitapasztott, narancsvörösre égett szélű gödörbe peremes téglákból kis kamrát építettek, melynek alját két, oldalait egy-egy, tetejét ismét kettő peremes tegula alkotta. A téglák közül kettő bélyeges volt. A kamrácskát kisebb-nagyobb szabálytalan mészkődara-

bokkal rakták körül. Sírtető észlelési mélys: Af. 106,30 m. Sírödör alja: Af. 106,16 m. A szabálytalan ovális gödör mélys: 14 cm; teljes hosszában és mélységében kerültek elő a ruházat égett tartozékai és a faszénmaradványokkal kevert igen apró kalcinált csontok, melyek a rendkívül nedves talajban egészen morzsalékosá váltak. A tegulakamrát a maradványok elhelyezése után állították fel és kizárólag a másodlagos melléklet elhelyezésére szolgált. Irány É–D 34–2. 2 kép 6.

Mellékletek:

1. Korsó, egyfűlű, jóminőségű, téglaszínű finom agyagból. Egész felületén kopott, matt, narancspiros, márványozásra emlékeztető festés. Hasán három sor fogaskarc dísz. Szá: 4,0; M: 19,5; Tá: 6,2 cm. Lá: a hasnál 12,0 cm. 1/2. sz. *Póczy* Abb. 8/6–7, Gázgyári fazekasműhely I periódus. Taf VIII/10,14. 2 kép 6/1. Ez volt az egyetlen másodlagos melléklet, amit a máglyáról összeszedett maradványok elföldelése után helyeztek a sírba. A tegulakamrában volt. Ltsz.: 81.3.11.
2. Korsó oldaltöredékei, finom téglaszín agyagból, kívül barnássárga kopott, lepattogzott festése másodlagosan szürkére égett. Lá: kb. 13 cm. Forma nem határozható meg. Ltsz.: 81.3.12. Primer melléklet a sírföldben.
3. Vékonyfalú pohár töredékei, világossárga agyagtól, kívül másodlagosan szürkére égett. Felületén kívül és belül rossz, barna, fémmáz utánzatú festés, külső felületén ezen kívül homokbeszórás. Szá: 6,0 cm. I/II. sz. *Póczy* Taf. VIII/2, Gázgyári fazekastelep. Primer melléklet, a máglyáról került a sír földjébe. Ltsz.: 81.3.13. 2 kép 6/2.
4. Korsószejő fülindítással, finom téglaszín agyagból, kívül-belül kopott narancssárga festése sötétbarnára és szürkére égett és lepattogzott. Szá: kb. 8,0 cm. Anyaga alapján tartozhat a 81.3.12 számú darabhoz, de a forma nem állapítható meg. Primer melléklet a sírföldben. Ltsz.: 81.3.14.
5. Peremes téglá töredéke, planta pedisben LEG II AD PF bélyeg¹³. 12 x 4,5 cm. Betűmag: 2,5 cm. Ltsz.: 81.3.15. 11 kép 2.
6. Peremes téglá töredéke, planta pedisben, illetve annak meglévő kétharmadában LEG II AD bélyeg¹⁴. 7,5 x 3,5 cm. Betűmag: 2,0 cm. Ltsz.: 81.3.16. 11 kép 1.
7. Bronz fülbevaló vékony huzalból, kétszer megcsavarva és visszahajlítva. Átm: 2,4 cm, vast: 0,12 cm. Ltsz.: 81.3.17. 2 kép 6/3.
8. Vas korongocska, szegfej is lehet. Teljesen égett és korrodált. Átm: 1,5 cm; vast: 0,2 cm. Ltsz.: 81.3.18. 2 kép 6/4.
9. Vas cipőszegek 4 db, fa és bőr-maradvánnyal. Ltsz.: 81.3.19. 2 kép 6/5.
10. Vasszeg, laposfejű, négyszögletes átmetszetű szárral. H: 10,3 cm, a fej átm: 1,8 cm (töredezett). Ltsz.: 81.3.20a. 2 kép 6/6.
11. Vasszeg, kerek lapos fejjel, négyszögletes átmetszetű szárral. H: 8,4 cm (vége hiányzik), fej átm: 1,5 cm. Ltsz.: 81.3.20b. 2 kép 6/7.
12. Vasszeg, lapos feje törött, négyszögletes átmetszetű szárának vége hiányzik. H: 7,0 cm, fej átm: kb. 1,5 cm. Ltsz.: 81.3.20c. 2 kép 6/8.

13. Vasszeg töredéke széles lapos fejjel. Megező h: 2,1 cm, fej átm: 2,2 cm. Ltsz.: 81.3.20d. 2 tábla 6/9.
14. Vasszeg fejtöredéke. H: 2,1 cm, fej átm: 1,7 cm. Ltsz.: 81.3.20e. 2 kép 6/10.
15. Vasszeg szárának töredéke négyszögletes átmetszetel. H: 3,1 cm. Ltsz.: 81.3.20f. 2 kép 6/11.

7. sír

Bolygatatlan hamvasztásos sír. Négyszögletes szabályos gödör, 1,5 cm széles, narancsvörösre égett, kemény agyatasztás csikjával. Folt jelentkezési mélys: Af. 106,22 m. Gödör mélys: 38–40 cm. A gödörbe nagyméretű, bronzveretes ládát helyeztek, mely urnaként szolgált, a kalcinált csontokat és a máglya maradványait ebbe gyűjtötték és itt találtuk meg a primer mellékletek némelyikét is. A láda magasságát a hamus szint vastagsága adja meg: 25–30 cm. A gödör aljához közelebb lévő bronzszegek hegygel felfelé álltak. A meredekfalú gödör alján sem tapasztás, sem égésnyomok nem voltak. A 6. sz. melléklet alatt lévő bronzkancsó szinte a sárga agyagba süllyedt; a láda súlya nyomhatta le. A gödör aljának mélys.: Af. 105,84 m. Irány nem mérhető. 3 kép.

Mellékletek:

1. Amfora, eredetileg kétfűlű (egyik füle antik törés), világossárga, jólégetett. Nyakán erős korongolásznyomok, teste kissé aszimmetrikus. Az urnaként szolgáló láda elhelyezése után tették a sírba, csúcsával a talajba szúrták, oldalához egy peremes téglát támasztottak. Szá. 4,8; Mag: 39,2; Nyak h: 13,8; Váll sz: 17,6, talpcsúcs átm: 3,4 cm. Másodlagos melléklet. Tartalmára utaló maradványokat nem találtunk, de valószínűleg borosedény volt.¹⁵ Ltsz.: 81.3.21. 3. kép 7/1.
2. Vékony bronzlemezből domborított gomb tuskével (vége törött), amforadugóként használták. Átm: 3,0 cm, Mag: 1,1 cm. Ltsz.: 81.3.22. 3. kép 7/2.
3. Korsó, füle és nyaka antik törés. Nyakánál a törésvonalat lefaragták és két kis vajatot készítettek, amelybe egy vaspántot illesztettek, ehhez forrasztották ólommal a bronzedény aljából kivágott fedőlemezt. Világos téglapiros agyagból készült, fényes narancspiros festéssel; jólégetett finom darab, bár kissé beformált. Másodlagos melléklet. Megező mag: 23 cm; Lá: 17,6; Tá: 9,0 cm. Ltsz.: 81.3.23. 3 kép 7/3.
4. Bronzedény aljából kivágott lemez, melyet az előbbi korsóhoz fedőként alkalmaztak. Töredékes. Átm: 7,5 cm. Ltsz.: 81.3.24. 3. kép 7/4.
5. Vaspánt, melyhez az előbbi bronzlemezt ólommal forrasztották, vastagsága épp az edény nyakán lévő két kis vályúba illik. H: 13, vast: 1,3–0,6 cm. Ltsz.: 81.3.25. 3. kép 7/5.
6. Olvadt ólomrögök, a 4. és 5. sz. mellékletek forrasztásánál használták. Ltsz.: 81.3.26.
7. Tál, eredetileg világosbarna, kívül-belül sötétszürkefeketere égett másodlagosan. Törésben barnászörös, kemény szemcsés anyagú. Peremén három helyen, egymástól kb. egyenlő távolságra 1–1 mély, X alakú bevágás látható. Másodlagos melléklet. Szá: 2,5; Mag: 14,5; Tá: 8,0 cm. Formához: *Schörgendorfer*

- 105; *Barkóczi-Bónis* Abb 22/5; *Topál* LI 167/3. Ltsz.: 81.3.27. 3. kép 7/6.
- 8 Firmamécses orrának és discusanak töredéke. Eredetileg világosbarna, rosszminőségű agyag, erősen megégett. Bélyegnyom nem vehető ki. Primer melléklet. *Iványi* XVII, *Loeschcke* X típus. Ltsz.: 81.3.28.
- 9 Festékdörzsölő lap, sötétszürke kőből, finoman csiszolt. Lapos oldalán alig kivehető, kopásból eredő mélyedés, nem sokat használhatták. Facettált oldalán bronzpatina. Primer melléklet. H: 7,8; sz: 5,5; vast: 0,9 cm. Legjobb párhuzama: *Topál* X 30/14. Ltsz.: 81.3.29. 3. kép 7/7 és 13. kép lj.
- 10 Gyűrűbe való kő, szürke üvegpaszta, öntött, egyik oldalán sima, másik kissé domborúbb, itt törött. Égett. Méretei: 1,5 x 1,1 cm. Primer melléklet. Ltsz.: 81.3.30. 3. kép 7/8 és 13. kép lh.
- 11 Gyűrűbe való kő, fehér vízopál, ovális alakú, igen finoman csiszolt. H: 1,7; sz: 1,2; vast: 0,4 cm. Primer melléklet. Ltsz.: 81.3.31. 3. kép 7/9 és 13. kép lf.
- 12 Gyűrűbe való kő, fehér vízopál, ovális alakúra csiszolták. Sérült. Primer melléklet. H: 1,3; sz: 0,9; vast: 0,6 cm. Ltsz.: 81.3.32. 3. kép 7/10 és 13. kép lg.
- 13 Csontkarika, törés után erősen megégett, repedezett. Egyik oldalán vasroszda szennyeződés. Primer melléklet. Átm: 2,3 cm. Ltsz.: 81.3.33. 3. kép 7/11; 13. kép li. Lehet, hogy a következő tárgyak valamelyikének végén lehetett lezárásképpen, vö. 12e.
- 14 Csontpálcák töredékei, valószínűleg két különböző, de hasonló darab, melyeket a festék keveréséhez, illetve felkenéséhez használhattak.
- asztragalosz mintájú csontpálca középrésze, üreges, benne 0,12 cm átmérőjű bronzhuzal. Alsó és felső része hiányzik, illetve nem illik a többi darabhoz. Kissé hajlott, égett. Primer melléklet. H: 11,2. 3. kép 7/12a és 13. kép 1a. Legközelebbi párhuzam: Ltsz.: 50717 sz. darab, ism. 1h.
 - előbbihez hasonló töredék, talán annak darabja. H: 3,8 cm. 3. kép 7/12b és 13. kép 1d.
 - csontpálca végződése. Előbbihez hasonló darab, talán annak nem illő töredéke. H: 4,0 cm. 3. kép 7/12c és 13. kép 1e.
 - csontpálca töredéke, előbbihez hasonló darab, nagyrésze égett, vasroszadás. Meglévő h: 5,9 cm. 3. kép 7/12d és 13. kép 1c.
 - csontpálca alsó fele, sűrűn faragott bordázattal, vége hajlított, a hajlítási felületen erős kopásnyomok észlelhetők – ezzel dörzsölték vagy kenték a festéket. Üreges belsejében bronzhuzal. Meglévő h: 8,2 cm. 3. kép 7/12e és 13. kép 1b. Közeli párhuzamai: MNM ism. lel. 54.66.16 számú darab, végén csontkoronggal és MNM 14/1886 Szőnyből, hajlított vége a festék felkenésére szolgált.
 - valamelyik csontpálca felső lezárásának töredéke, eredetileg gömbalakú faragvány lehetett. Erősen égett. 1,2 x 1,1 cm. 3. kép 7/12f.
15. Bronz as vagy semis. Av: jobbra néző fej. RV: álló alak. Teljesen kopott, égett. Primer melléklet. 1–3. század – pontosabb meghatározás nem lehetséges. Ltsz.: 81.3.35. 5. kép 8.
16. Urnaként használt nagyméretű faláda bronz kulcspajzsa vastag bronzlemezről domborítva, a kulcslyuk körül nyolc vésett koncentrikus kördíszítéssel és nyolc szeglyukkal. A szegekből csak egy maradt az eredeti helyén, lemezdarabbal együtt. A kulcspajzsa felerősítésül a nagyobb fejtárméretű kúpos bronzszegeket használták. Az egész láda valamennyi tartozékával együtt másodlagos melléklet. A kulcspajzs mérete: 28 x 26 cm. Erősen töredékes. Ltsz.: 81.3.36. 3. kép 13. és 14. kép 1.
17. Vékony bronzlemezről készített ládaveretek töredékei, nem rekonstruálhatók. Ltsz.: 81.3.37.
18. Domborított bronzveret töredéke, 0,1 cm vastag lemezből, a kulcspajzshoz hasonló, középen egy, a négy sarkán (rekonstrukció) egy-egy szeglyuk. A középső szeglyuk körül vésett koncentrikus körök. Rekonstruált méretek: 12 x 13 cm. Ltsz.: 81.3.38. 4. kép 1.
19. Bronzveret töredékei 0,1 cm vastag lemezből, az előbbihez hasonló, de a domborított rész teljesen hiányzik, illetve nem hozható össze. Valószínűleg 4+1 szeglyukkal és 5 koncentrikus vésett kördíszszel. A meglévő körszeletből rekonstruált átmérő: 14 cm. Ltsz.: 81.3.39. 4. kép 2.
20. Bronzveret töredékei, nem illenek össze, de az előbbi kettőhöz tartozó, ahhoz hasonló darab, 0,1 cm vastag lemezből, vésett koncentrikus kördíszekkel. Kör rekonstruált átmérője: 12 cm. Ltsz.: 81.3.40. 4. kép 3.
21. Bronz sarokveret töredéke, L alakú, nagy szeglyuk maradványával. Meglévő h: 9,0 cm; sz: 2,5 és 2,0 cm. Ltsz.: 81.3.41a. 4. kép 4.
22. Bronz sarokveret töredéke, az előbbi párja. Meglévő h: 10 cm; sz: 2,0 cm (törött – az L alak fele). Ltsz.: 81.3.41b. 4. kép 5. Bizonyosra vesszük, hogy több ilyen L alakú sarokveret létezett, de a nagymennyiségű apró töredékből jelenleg nem rekonstruálhatók. Ugyanígy hiányzik a kulcspajzs körüli négy veretből egy.
23. Nagyméretű kúposfejű bronzszeg. Fejét bronzköpeny borítja, a kúp alsó peremén vésett kettős koncentrikus kördísz (a díszítés mindegyik darabon egyformán ismétlődik). A fejet belül ólommal öntötték ki, ez kapcsolja a vastüskéhez, mely L alakban behajlított. Fej átm: 4,0 cm; mag: 2,9, h: 5,8 cm. Ltsz.: 81.3.42. 4. kép 6 és 15. kép 1.
24. Nagyméretű kúposfejű bronzszeg. A kúpos köpeny csúcsát a korrodáló vas feszítőereje megrepesztette. Fej átm: 4,0 cm; mag: 2,8; h: 6,0 cm. Ltsz.: 81.3.43. 15. kép 2.
25. Nagyméretű kúposfejű bronzszeg. Köpenye meghasadt, mint az előbbinek, vastüskéjének vége hiányzik. Fej átm: 4,1 cm; mg: 2,5; h: 5,8 cm. Ltsz.: 81.3.44. 15. kép 3.
26. Nagyméretű kúposfejű bronzszeg, köpenye ép, vastüskéje hiányos. Fej átm: 4,0; mag: 2,6; h: 5,5 cm. Ltsz.: 81.3.45. 15. kép 4.

27. Nagyméretű kúposfejű bronzszeg. Köpenye repedt, vastüskéje hiányos. Fej átm: 4,2 (deformált); mag: 2,5; h: 5,4 cm. Ltsz.: 81.3.46. 15.kép 5.
28. Nagyméretű kúposfejű bronzszeg. Köpenye kissé repedt, vastüskéje hiányos. Fej átm: 3,8; mag: 2,5; h: 5,0 cm. Ltsz.: 81.3.47. 15.kép 6.
29. Nagyméretű kúposfejű bronzszeg, köpenye meghasadt, deformálódott. Vastüskéjéből csak kis csont maradt meg. Fej átm: 4,0; mag: 2,7. Ltsz.: 81.3.48. 14.kép 1, bal felső sarokban a kulcspajzson.
30. Nagyméretű kúposfejű bronzszeg, köpenye repedt, vastüskéje teljesen hiányzik. Fej átm: 4,3; mag: 3,0 cm. Ltsz.: 81.3.49. 14. kép 1, bal középső a kulcspajzson.
31. Nagyméretű kúposfejű bronzszeg, köpenye repedt, vastüskéje hiányzik. Fej átm: 4,3; mag: 2,6 cm. Ltsz.: 81.3.50. 14.kép 1, a bal alsó sarokban a kulcspajzson.
32. Nagyméretű kúposfejű bronzszeg, köpenye repedt, vastüskéje hiányzik. Fej átm: 4,0; mag: 2,5 cm. Ltsz.: 81.3.51. 14.kép 1, jobb alsó sarokban a kulcspajzson.
33. Nagyméretű kúposfejű bronzszeg töredéke, csak a bronzköpeny egy része maradt meg. Átm: 4,0; mag: 2,4 cm. Ltsz.: 81.3.52. 15.kép 8.
34. Nagyméretű kúposfejű bronzszeg töredéke. Köpenyét a vasmag szétfeszítette. Átm: 4,3; mag: 2,9 cm. Ltsz.: 81.3.53. 15.kép 7.
35. Nagyméretű kúposfejű bronzszeg töredéke, csak a bronzköpeny egy része maradt meg. Átm. nem mérhető, mag: 2,6 cm. Ltsz.: 81.3.54. 15.kép 9.
- A kulcspajzson lévő szeggel együtt összesen 14 ilyen típusú darabot találtunk meg a sírban. Ebből 8 darab biztosan a kulcspajzsot díszítette, a többi hat elhelyezése pillanatnyilag bizonytalan, ugyanis a többi veret meg-lévő szeglyukaiból ítélve ott a kisebb méretű szegeket használták.
36. Kúposfejű bronzszeg lemeztöredékkel. A kúp peremén vésett kördísz, a lemezen, a szögfej körül vésett kettős koncentrikus kördísz. Fej átm: 3,0 cm. Ltsz.: 81.3.55. 4.kép 7 és 15.kép 13.
37. Kúposfejű bronzszeg széthasadt köpenyrésze, erősen deformálódott. Fej átm: 3,4 cm; mag: 1,3 cm. Ltsz.: 81.3.56. 15.kép 18.
38. Kúposfejű bronzszeg, köpenye ép, belül ólommal kiöntve, ezzel csatlakozik az ugyancsak ép, derékszögben meghajlított vastüskéhez. Kúp peremén vésett körvonal. Fej átm: 3,0; mag: 1,5 cm, h: 4,3 cm. Ltsz.: 81.3.57. 4.kép 8 és 15.kép 15.
39. Kúposfejű bronzszeg, köpenye a vas korróziója miatt meghasadt. Az L alakban meghajlított vastüské hegye törött. Fej átm: 2,9 cm, mag: 1,5; H: 4,8 cm. Ltsz.: 81.3.58. 15.kép 11.
40. Kúposfejű bronzszeg, köpenye megrepedt, rövid vastüskéjének vége hiányzik. Fej átm: 2,8; mag: 1,4; h: 4,0 cm. Ltsz.: 81.3.59. 15.kép 14.
41. Kúposfejű bronzszeg, köpenye repedt, vastüskéjének vége hiányzik. Fej átm: 2,9; mag: 1,5; h: 3,7 cm. Ltsz.: 81.3.60. 16.kép 2.
42. Kúposfejű bronzszeg, köpenyén öntési hibából származó lyukak, de nem repedt meg. Rövid vastüskéjének vége hiányzik. Fej átm: 2,9; mag: 1,5; h: 3,8 cm. Ltsz.: 81.3.61. 15.kép 16.
43. Kúposfejű bronzszeg, köpenyén granulált bronzrög, keskeny vastüskéje tompaszögben hajlott. Fej átm: 3,0; mag: 1,5; h: 4,8 cm. Ltsz.: 81.3.62. 16.kép 9.
44. Kúposfejű bronzszeg, köpenye teljesen ép, rövid, keskeny vastüskéjének hegye törött. Fej átm: 2,9; mag: 1,5; h: 3,8 cm. Ltsz.: 81.3.63. 16.kép 3.
45. Kúposfejű bronzszeg, köpenyén hajszálvékony repedés, a kúp pereme töredezett. Rövid, keskeny vastüskéje ép. Fej átm: 2,9; mag: 1,6; h: 4,0 cm. Ltsz.: 81.3.64. 16.kép 7.
46. Kúposfejű bronzszeg, köpenye ép, rövid vastüskéje is sértetlen. Fej átm: 3,0; mag: 1,5; h: 4,0 cm. Ltsz.: 81.3.65. 15.kép 17.
47. Kúposfejű bronzszeg, köpenye és tüskéje ép. Restaurálatlan (szándékosan) fej átm: 3,0; mag: 1,5; h: 4,0 cm. Ltsz.: 81.3.66.
48. Kúposfejű bronzszeg, mint az előbbieik. Köpenye szétnyílt, törött vastüskéjén L alakú sarokveret töredéke. A veret méretei nem állapíthatók meg. Ltsz.: 81.3.67. 4.kép 9 és 16.kép 4.
49. Kúposfejű bronzszeg, köpenyén öntési hibák. Vastüskéjének hegye törött. Fej átm: 2,8; mag: 1,5; h: 4,0 cm. Ltsz.: 81.3.68. 16.kép 6.
50. Kúposfejű bronzszeg, köpenye meghasadt, vastüskéje törött. Fej átm: 3,0; mag: 1,5; h: 3,6 cm. Ltsz.: 81.3.69. 15.kép 12.
51. Kúposfejű bronzszeg, köpenye megrepedt, vastüskéje törött. Fej átm: 3,1; mag: 1,6; h: 3,6 cm. Ltsz.: 81.3.70. 15. kép 10.
52. Kúposfejű bronzszeg, köpenye sértetlen, vastüskéje törött. Fej átm: 2,8; mag: 1,6; h: 3,2 cm. Ltsz.: 81.3.71. 16. kép 1.
53. Kúposfejű bronzszeg, köpenye megduzzadt, de még nem hasadt fel. Vastüskéje sérült. Fej átm: 2,7; mag: 1,3; h: 3,9 cm. Ltsz.: 81.3.72. 16.kép 5.
54. Kúposfejű bronzszeg. Köpenyén vékony repedés, vastüskéje hiányos. Fej átm: 2,9; mag: 1,5; h: 3,0 cm. Ltsz.: 81.3.73. 16.kép 8.
55. Kúposfejű bronzszeg, köpenye meghasadt, a kúp csúcsa felemelkedett. Vastüskéje sérült. Fej átm: 2,8; mag: 1,5; h: 2,9 cm. Ltsz.: 81.3.74. 16.kép 14.
56. Kúposfejű bronzszeg. A kúp csúcsa körben megrepedt, de nem vált el. Vastüskéje hiányzik. Fej átm: 3,0; mag: 1,4 cm. Ltsz.: 81.3.75. 17.kép 2.
57. Kúposfejű bronzszeg. A kúp csúcsa körben megrepedt, de még nem vált el. Vastüskéje hiányzik. Fej átm: 3,0; mag: 1,4 cm. Ltsz.: 81.3.76. 17.kép 6.
58. Kúposfejű bronzszeg. Köpenye ép, vastüskéje hiányzik. Fej átm: 3,0; mag: 1,5 cm. Ltsz.: 81.3.77. 17.kép 9.
59. Kúposfejű bronzszeg. A kúp pereme meghasadt, vastüskéje hiányzik. Fej átm: 3,0; mag: 1,5 cm. Ltsz.: 81.3.78. 17.kép 3.
60. Kúposfejű bronzszeg. A kúp csúcsa körben megrepedt, de nem vált el. Vastüskéje hiányzik. Fej átm: 3,0; mag: 1,6 cm. Ltsz.: 81.3.79. 17.kép 8.

61. Kúposfejű bronzszeg. Köpenyén repedés és öntési hiba. Vastüskéje hiányzik. Fej átm: 3,1; mag: 1,6 cm. Ltsz.: 81.3.80. 16. kép 13.
62. Kúposfejű bronzszeg. Köpenyén öntési hiba. Vastüskéje hiányzik. Fej átm: 2,7; mag: 1,5 cm. Ltsz.: 81.3.81. 16. kép 10.
63. Kúposfejű bronzszeg. A kúp csúcsa körben meghasadt, elvált. Vastüskéje hiányzik. Fej átm: 3,0; mag: 1,7 cm. Ltsz.: 81.3.82. 17. kép 5.
64. Kúposfejű bronzszeg. A kúp csúcsa körben megrepedt, de nem vált el. Vastüskéje hiányzik. Fej átm: 2,9; mag: 1,5 cm. Ltsz.: 81.3.83. 17. kép 1.
65. Kúposfejű bronzszeg. Köpenye ép, vastüskéje hiányzik. Fej átm: 2,9; mag: 1,5 cm. Ltsz.: 81.3.84. 17. kép 4.
66. Kúposfejű bronzszeg. Kúp csúcsa körben megrepedt, de nem vált el. Vastüskéje hiányzik. Fej átm: 2,9; mag: 1,5 cm. Ltsz.: 81.3.85. 17. kép 7.
67. Kúposfejű bronzszeg, köpenye ép, vastüskéje hiányzik. Fej átm: 2,9; mag: 1,5 cm. Ltsz.: 81.3.86. 17. kép 10.
68. Kúposfejű bronzszeg, köpenye ép, vastüskéje hiányzik. Fej átm: 3,1; mag: 1,6 cm. Ltsz.: 81.3.87. 17. kép 12.
69. Kúposfejű bronzszeg. Köpenye többhelyütt repedt és deformálódott. Vastüskéje hiányzik. Fej átm: 3,0; mag: 1,5 cm. Ltsz.: 81.3.88. 16. kép 11.
70. Kúposfejű bronzszeg. Kúp pereme kéthelyütt sérült. Vastüskéje hiányzik. Fej átm: 3,0; mag: 1,7 cm. Ltsz.: 81.3.89. 17. kép 11.
71. Kúposfejű bronzszeg. Köpenyén öntési hibából származó sérülések. Vastüskéje hiányzik. Fej Átm: 3,0; mag: 1,5 cm. Ltsz.: 81.3.90. 16. kép 12.
72. Kúposfejű bronzszeg köpenytöredéke. Rekonstruált fej átm: 3,1; mag: 1,3 cm. Ltsz.: 81.3.91. 16. kép 15.
73. Kúposfejű bronzszeg köpeny peremtöredékek. Fej átm: 3,0 cm. Ltsz.: 81.3.92. 16. kép 18.
74. Kúpostegu bronzszeg töredéke. Ltsz.: 81.3.93a. 16. kép 16.
75. Kúposfejű bronzszeg töredéke. Ltsz.: 81.3.93b. 16. kép 17.
76. Kúposfejű bronzszeg apró töredékei.
A nagyobb töredékeket is beszámítva a ládán 44–45 darab kisebb méretű bronzszeg lehetett. A kulcspajzs körüli négy veretre egyenként öt, tehát 20 szeget használtak el. Így a sarokveretekre 24–25 szeg maradt. Mivel a meglévő nagy téglalap alakú sarokveretre négy szeget is elhelyezhettek, eszerint hat sarokveret díszíthette a ládát. A rekonstrukció jelenleg – a veretek töredékes, restaurálatlan állapota miatt – bizonytalan.
77. Félgömbös fejű üreges bronzszeg vékony bronzlemeztöredékekkel. Fej átm: 1,3 cm. Ltsz.: 81.3.94. 4. kép 10.
79. Félholdalakú öntött bronzveret, kétoldalt 1–1 fel erősítésre szolgáló bronztüskével. Átm: 7,5 cm; 4. kép 12 és 14. kép 4.
80. Előbbi veret párja. Méretre is egyezik. Ltsz.: 81.3.97. 4. kép 13 és 14. kép 5.
81. Öntött bronz ládafogó, kagylón és két delfinen nyugvó női és „ifjú” alakkal. H: 20,5 cm; legna-
- gyobb sz: 4,5 cm. Az egyik sasszeg két vége egyoldalra hajlik. A másik sasszeg egyik vége törött. A ne-reida lába alatti delfinfarok csúcsa is törött. Ltsz.: 81.3.98. 5. kép 1 és 14. kép 3.¹⁶
82. Bronz gyűrűskulcs, öntött, hármas metszetű tollal. Gyűrű belső átm: 1,7 cm (!) Ltsz.: 81.3.99. 5. kép 2 és 14. kép 2.
83. Zár?Töredék. Egyik vége elkalapált, üreges bronzcső két szegeccsel. Lapos végénél vaslemezt erősítettek a bronzlemezek közé. A vaslemez erősen töredékes, méretei nem állapíthatók meg. Az egész tárgy méretei: 7,5 x 3 cm. Ltsz.: 81.3.100. 5. kép 4.
84. Kazetta fiók húzója, bronz, törött. H: 1,5 cm. Ltsz.: 81.3.103. 5. kép 3.
85. Bronzkancsó. Csak a szájrész, a háromsztatú fül és a bordázott alj maradt meg épségben, illetve felismerhető formában. Vékonyra kalapált testének darabjai részben megsemmisültek, részben nem állíthatók össze. Az edény a bronzveretes ládán kívül, az alatt volt. A láda súlya miatt a sörgödör aljába teljesen benyomódott és a kancsó nyilván már ekkor alaposan megrongálódott. Másodlagos melléklet. Szá: 6,5 x 8,5; mag: kb. 28 cm lehetett. Tá: 7,5 cm. Ltsz.: 81.3.101. 5. kép 5–7. A fül alapján *Radnóti XIII/74* típus lehetett. 2. sz.¹⁷
86. Bronzveder perem és oldalrésze, vékony lemezből kalapálva, öntött pántfüllel. Az edény alsó része vagy megsemmisült, vagy talán eredetileg is hiányzott. A számos apró töredék nem választható el az előbbi bronzkancsó darabjaitól, azzal együtt feküdt a láda alatt összenyomva. Perem átm. kb. 30 cm lehetett. Meglévő mag: 13 cm – eredetileg 22–25 cm lehetett. Ltsz.: 81.3.102. 17. kép 13. A Hammoori-veder pannoniai változata: *Radnóti X/52*.¹⁸
87. Vas csuklóspánt (zsanér) a ladához. Nagyméretű, két vasszeggel. Felületére idegen vasszeg korrodálódott. H: 12,5; sz: 4–5 cm. Ltsz.: 81.3.104. 5. kép 9.
88. Vas csuklóspánt, az előbbi párja. Keskenyebbik végén lyuk és horog. A szeglyuk nem látszik. H: 12,5; sz: 4–5,5 cm. Ltsz.: 81.3.105. 5. kép 10.
89. Ládaveret töredéke vaslemezről, eredetileg L alakú sarokveret volt, törött. 4 x 4 cm. Ltsz.: 81.3.106a. 5. kép 11a.
90. Téglalap alakú ládaveret töredéke, vaslemez, egy szeglyukkal. 3,8 x 6,5 cm. Ltsz.: 81.3.106b. 5. kép 11b.
91. Téglalap alakú ládaveret, vaslemezről, egy szeglyuk maradvánnyal. 4 x 2,5 cm. Ltsz.: 81.3.106c. 5. kép 11c.
92. L alakú ládaveret töredéke vaslemezről. Felületén famaradványok. 4 x 4,5 cm. Ltsz.: 81.3.106d. 5. kép 11d.
93. L alakú nagy sarokveret töredéke vaslemezről, egy látható szeglyukkal. Felületén bronzlemez maradványok. 6,5 x 6,5 cm. Ltsz.: 81.3.106e. 6. kép 11e.
94. L alakú ládaveret vaslemezről, egy szeggel, másik vége törött. 3,5 x 2,5 cm. Ltsz.: 81.3.106f. 6. kép 11f.
95. Ládaveret töredéke vaslemezről. 3 x 2 cm. Forma nem állapítható meg. Ltsz.: 81.3.106g. 6. kép 11g.

96. Ládaveret töredéke vaslemezből. 2,3 x 1,4 cm. Forma nem állapítható meg. Ltsz.: 81.3.106h. 6.kép 11h.
97. L alakú nagy sarokveret töredéke vaslemezből. Szeglyuk nem látszik, deformálódott. 7 x 7 cm. Ltsz.: 81.3.106i. 6.kép 11i.
98. Ládaveret töredéke vaslemezből, egy szeglyukkal. Alaktalan, forma nem állapítható meg. 3,8 x 4 cm. Ltsz.: 81.3.106j. 6.kép 11j.
99. Ládaveret töredéke vaslemezből. Deformálódott. Ltsz.: 81.3.106k. 6.kép.11k.
100. L alakú nagy sarokveret egyik fele vaslemezből. Szeglyuk nem látható. 6,5 x 6,5 cm. Ltsz.: 81.3.106l. 6.kép 11 l.
101. L alakú nagy sarokveret töredéke, (egyik fele) vaslemezből. Szeglyuk nem látható. 6,5 x 6,5 cm. Ltsz.: 81.3.106m. 6.kép 11 m.
102. L alakú nagy sarokveret töredéke vaslemezből. Felületén famaradványok. 6,5 x 4 cm. Ltsz.: 81.3.106n. 6.kép 11n.
103. Vasszeg, eredetileg széles, lapos fejjel. Tüskéje törött. Felületére bronzlemez korrodálódott. Meglévő h: 3,0 cm. Ltsz.: 81.3.107a. 6.kép 12a.
104. Vasszeg, lapos, kerek fejjel, rövid szárral. Fej átm: 1,5; H: 4,0 cm. Felületére bronzlemez korrodálódott. Ltsz.: 81.3.107b. 6.kép 12b.
105. Vasszeg, eredetileg széles lapos fejjel, rövid szárral. Fej sz: 2,8. H: 4,5 cm. Felületére bronzlemez korrodálódott. Ltsz.: 81.3.107c. 6.kép 12c.
106. Vasszeg, eredetileg széles, lapos fejjel, rövid szárnak vége derékszögben meghajlítva. Fej sz: 2,3; H: 4,0 cm. Ltsz.: 81.3.107d. 6.kép 12d.
107. Vasszeg, széles, lapos fejjel, rövid szárral. Fej átm: 2,0; H: 4,0 cm. Ltsz.: 81.3.107e. 6.kép 12e.
108. Vasszeg, eredetileg széles, lapos fejjel, rövid szárral. Fej átm: 3,0; H: 3,6 cm. Ltsz.: 81.3.107f. 6.kép 12f.
109. Vasszeg, erősen korrodált fejjel, famaradványokkal. H: 3,8 cm. Ltsz.: 81.3.107g. 6.kép 12g.
110. Vasszeg, korrodált fejjel, rövid szárral. H: 5,2 cm. Ltsz.: 81.3.107h. 6.kép 12h.
111. Vasszeg, eredetileg széles, lapos fejjel, famaradványokkal. Fej átm: 2,5; H: 4,5 cm. Ltsz.: 81.3.107i. 6.kép 12i.
112. Vasszeg széles, lapos fejjel, szára derékszögben hajlott. Fej átm: 2,5; H: 4,2 cm. Ltsz.: 81.3.107j. 6.kép 12j.
113. Nagy vasszeg kúpos fejjel, hosszú szárral. Fej átm: 3,5; H: 7,0 cm. Ltsz.: 81.3.107k. 6.kép 12k.
114. Vasszeg, eredetileg kúpos fejjel. H: 5,0 cm. Ltsz.: 81.3.107l. 6.kép 12l.
115. Vasszeg, eredetileg kúpos fejjel. H: 4,5 cm. Ltsz.: 81.3.107m. 6.kép 12m.
116. Vasszegtöredék, fejrész hiányzik. H: 3,0 cm. Ltsz.: 81.3.107n. 6.kép 12n.
117. Vasszegtöredék. H: 3,0 cm. Ltsz.: 81.3.107o. 6.kép 12o.
118. Vasszeg töredéke. H: 3,2 cm. Ltsz.: 81.3.107p. 6.kép 12p.
119. Kis laposfejű vasszeg. Fej átm: 1,2; H: 2,2 cm. Ltsz.: 81.3.107r. 6.kép 12r.
120. Keskeny vaspánt töredéke. H: 6,0; sz: 1,5 cm. Ltsz.: 81.3.108a. 6.kép 13a.
121. Vaspánt töredéke, felületére bronzlemez korrodálódott. Ltsz.: 81.3.108b. 6.kép 13b.
122. Vastárgy töredéke, felületére vaskés? töredék korrodálódott. 8,2 x 3,0 cm. Ltsz.: 81.3.108c. 6.kép 13c.
123. Vaspánt? töredéke. H: 8,0; sz: 1,5 cm. Ltsz.: 81.3.108d. 6.kép 13d.
124. Vaspánt töredéke. H: 6,5; sz: 1,5 cm. Ltsz.: 81.3.108e. 6.kép 13e.
125. Mészkö sírtábla a 7 sz. sír gödrétől Ny-ra 1,5 m-re feküdt, felső részével K-felé, feliratos részével lefelé. H: 260, sz: 72, vast: 17–18 cm. Betűmagasság: 6–4 cm. A kettős léckerettel és 2 x 3 S-taggal díszített tympanonban ötszirmú rozetta. Alatta mélyített mezőben dús redőjű szalaggal átkötött koszorú, ennek felső részén középen nyolcszirmú rozetta látható. A koszorú mellett kétoldalt a bal és jobb sarokban egy-egy hatszirmú rozettát véstek. A következő mezőben hármastagolású léckeretben a felirat:
- C(aius) Valerius C(ai) f(ilius) / Pub(lilia tribu) Macer Vero(na) / mil(es) leg(ionis) II Ad(iutricis) p(iae) f(idelis) / (centuria) Caecili(i) Quinti / an(norum) XL stip(endiorum) XX h(ic) s(itus) e(st) / t(estamento) f(ieri) i(ussit) / M(arcus) Calabonius Secu(ndus) vet(eranus) leg(ionis) eius(dem) / h(eres) f(aciendum) c(uravit)
- C. Valerius Macer északitáliai, veronai polgár volt,¹⁹ aki Caecilius Quintus centurio csapatában szolgált és negyven éves korában halt meg. Az örökös neve, Marcus Calabonius Secundus, már sokkal ritkábban fordul elő. A Secundus cognomen ugyan elterjedt név Pannoniában,²⁰ de a Calabonius gentilicium eleddig ismeretlen.²¹ Viselője valószínűleg hispániai eredetű.²² A kő a 2. sz. első éveiben készülhetett. Aquincum köemlékek. Ltsz.: 81.7.1. 6.kép 14 és 18.kép.

8 sír.

Kissé bolygatott szórthamvas sír. Folt jelentkezési mélys: Af. 105,59 m. Szabályos, lekerékített sarkú, téglalap alakú gödör, szélein fent szürke, lentebb vörösre égett agyagtapasztással. É-i fele sérült. Gödör teljes mélységében elszórtan viszonylag sok kalcinált csont és faszén. Hamus szint vastagsága 16–18 cm. Gödör aljának mélys: Af. 105,39 m. Alján tapasztás nem volt, de a talaj 3–5 cm vastagon barnászvörösre égett. Irány É–D 31–63.

Mellékletek:

1. Nagyméretű, vastagfalú durván formált egyfülű korsó teljesen összeroppanva, többszáz darabban, az edény fala is szeletekre hasadt. Barnászvörös, igen homokos, puha agyagból. Pontos formája nem állapítható meg, mag: kb. 50–55 cm. Szá: 6,5–7 cm. Legnagyobb átm: 28 cm. Falvastagság 0,8–1,9 cm. Ová-

- lis átmetszetű fülének átm: 3,5 cm. Másodlagos melléklet. Ltsz.: 81.3.109. 7.kép 1.
2. Korsó aljrésze, puha világossárga agyag, téglaoörleménnyel soványítva. Tá: 10 cm. Ltsz.: 81.3.110. Felső része a 10. sz. sírból került elő (8. sz. melléklet), lehet, hogy eredetileg a 10. sz. sír melléklete, melynek bolygatásakor került mostani helyére. 7. kép 2.
 3. Nagy korsó alsó fele, világos téglaszínű, nem túl puha, jólégetett. Vállán és hasán kopott narancspiros festésnyomok. Tá: 8,5 cm. Ltsz.: 81.3.111. 7.kép 3. Felületén másodlagos égésnyom nem látható.
 4. Unguentarium talp felé gömbölyödő részének töredéke és olvadt szájrésze. Kékesfehér. Ltsz.: 81.3.112. 13.kép 2a.
 5. Balsamarium olvadt nyaka. Zöldesfehér. Ltsz.: 81.3.113. 13.kép 2b.
 6. Vasszeg, kis lapos fejjel, egyenes szárral. H: 5,5 cm. Ltsz.: 81.3.114/1. 7.kép 4/1.
 7. Laposfejű vasszeg. H: 5,5 cm. Ltsz.: 81.3.114/2. 7.kép 4/2.
 8. Vasszeg széles lapos fejjel. H: 5,7 cm. Ltsz.: 81.3.114/3. 7.kép 4/3.
 9. Vasszeg lapos fejjel, hegye derékszögben hajlott. H: 4,3 cm. Ltsz.: 81.3.114/4. 7.kép 4/4.
 10. Vasszeg lapos fejjel, hegye derékszögben hajlott. H: 4,5 cm. Ltsz.: 81.3.114/5. 7.kép 4/5.
 11. Vasszeg kis lapos fejjel, hegye törött. H: 5,0 cm. Ltsz.: 81.3.114/6. 7.kép 4/6.
 12. Vasszeg, lapos fejjel, hegye letört. Meglévő h: 3,7 cm. Fej átm: 1,5 cm. Ltsz.: 81.3.114/7. 7.kép 4/7.
 13. Vasszeg, lapos fejjel, egyenes szárral. Fej átm: 1,7 cm. H: 6,0 cm. Ltsz.: 81.3.114/8. 7.kép 4/8.
 14. Laposfejű vasszeg, derékszögben meghajlott szárral. Fej átm: 1,5; H: 5,0 cm. Ltsz.: 81.3.114/9. 7. kép 4/9.
 15. Vasszeg, laposra deformálódott fejjel. Hegye törött. Meglévő h: 5,0 cm. Ltsz.: 81.3.114/10. 7.kép 4/10.
 16. Vasszeg, keskeny lapos fejjel. H: 5,2 cm. Ltsz.: 81.3.114/11. 7.kép 4/11.
 17. Vasszeg, hegye letört. Meglévő h: 4,0 cm. Ltsz.: 81.3.114/12. 7.kép 4/12.
 18. Laposfejű vasszeg, hegye derékszögben hajlott. H: 5,2 cm. Ltsz.: 81.3.114/13. 7.kép 4/13.
 19. Vasszeg laposra deformálódott fejjel, hegye törött. H: 5,2 cm. Ltsz.: 81.3.114/14. 7.kép 4/14.
 20. Laposfejű vasszeg. H: 5,5 cm. Ltsz.: 81.3.114/15. 7. kép 4/15.
 21. Vasszeg, hegye törött. Meglévő h: 3,8 cm. Ltsz.: 81.3.114/16. 7.kép 4/16.
 22. Laposfejű vasszeg, hegye hiányzik. Meglévő h: 4,6 cm. Ltsz.: 81.3.114/17. 7.kép 4/18.
 23. Vasszeg, feje lapos, hegye törött. Meglévő h: 4,5 cm. Ltsz.: 81.3.114/18. 7.kép 4/18.
 24. Vasszeg, hegye derékszögben meghajlott. H: 5,5 cm. Ltsz.: 81.3.114/19. 7.kép 4/19.
 25. Vasszeg? töredéke, ívben meghajlítva. Meglévő h: 5,0 cm. Ltsz.: 81.3.114/20. 7.kép 4/20.
 26. Vasszeg, hegye törött, feje kúpos. Meglévő h: 4,5 cm. Ltsz.: 81.3.114/21. 7.kép 4/21.
 27. Széles laposfejű vasszeg rövid szárral. Fej átm: 2,5 cm. H: 4,5 cm. Ltsz.: 81.3.114/22. 7. kép 4/22.
 28. Laposfejű vasszeg, hegye hiányzik. Meglévő h: 4,5 cm. Ltsz.: 81.3.114/23. 7.kép 4/23.
 29. Vasszeg, széles lapos fejjel, rövid szárral. Fej átm: 2,5; H: 4,5 cm. Ltsz.: 81.3.114/24. 7.kép 4/24.
 30. Laposfejű vasszeg, rövid szárral. H: 5,5 cm. Ltsz.: 81.3.114/25. 7.kép 4/25.
 31. Laposfejű vasszeg, erősen korrodált. H: 5,5 cm. Ltsz.: 81.3.114/26. 7.kép 4/26.
 32. Laposfejű vasszeg, hegye törött, feje deformálódott. H: 5,5 cm. Ltsz.: 81.3.114/27. 7.kép 4/27.
 33. Laposfejű vasszeg, hegye törött. Meglévő h: 3,5 cm. Ltsz.: 81.3.114/28. 7.kép 4/28.
 34. Vasszeg, széles lapos fejjel, hegye hiányzik. Meglévő h: 3,5 cm. Fej átm: 1,8 cm. Ltsz.: 81.3.114/29. 7. kép 4/29.
 35. Vasszeg töredéke. Meglévő H: 1,8 cm. Ltsz.: 81.3.114/30. 7.kép 4/30.
 36. Kisméretű kúposfejű vasszeg. H: 3,0 cm. Ltsz.: 81.3.115a. 7.kép 5a.
 37. Kúposfejű kis vasszeg. H: 3,0 cm. Ltsz.: 81.3.115b. 7.kép 5b.
 38. Laposfejű kisméretű vasszeg. H: 3,5 cm. Ltsz.: 81.3.115c. 7.kép 5c.
 39. Kisméretű laposfejű vasszeg. H: 3,0 cm. Ltsz.: 81.3.115d. 7.kép 5d.
 40. Kúposfejű kisméretű vasszeg, szára derékszögben behajlott. H: 2 + 1 cm. Ltsz.: 81.3.115e. 7.kép 5e.
 41. Kisméretű laposfejű vasszeg, szára derékszögben hajlott. H: 2,5 cm. Ltsz.: 81.3.115f. 7.kép 5f.
 42. Kisméretű laposfejű vasszeg, szára derékszögben hajlott. H: 3 + 1 cm. Ltsz.: 81.3.115g. 7.kép 5g.
 43. Kúposfejű kis vasszeg. H: 2,5 cm. Ltsz.: 81.3.115h. 7.kép 5h.
 44. Rövid vasszeg nagy félgömbalakú fejjel. Fej átm: 1,5 cm. H: 2 cm. Ltsz.: 81.3.115i. 7.kép 5i.
 45. Kisméretű vasszeg félgömbalakú fejjel. Fej átm: 1,8 cm. H: 2,0 cm. Ltsz.: 81.3.115j. 7.kép 5j.
 46. Vasszeg? töredéke, S alakban hajlott. Ltsz.: 81.3.116a. 7.kép 6a.
 47. Vasszeg? töredéke. Meglévő h: 4,2 cm. Ltsz.: 81.3.116b. 7.kép 6b.
 48. Vasszeg töredéke. Feje hiányzik. Meglévő h: 4,5 cm. Ltsz.: 81.3.116c.
 49. Vasszeg töredéke, feje hiányzik. Meglévő h: 3,8 cm. Ltsz.: 81.3.116d.
 50. Vasszeg töredéke. Feje hiányzik, szára derékszögben hajlott. H: 2,5+0,5 cm. Ltsz.: 81.3.116e.
 51. Vasszeg szárának töredéke. H: 2,5 cm. Ltsz.: 81.3.116f.
 52. Vasszeg szárának töredéke. H: 3,0 cm. Ltsz.: 81.3.116g.
 53. Vasszeg szárának töredéke. H: 2,5 cm. Ltsz.: 81.3.116h.
 54. Keskeny vaspánt? töredéke. H: 5,4 cm. Sz: 0,6–0,9 cm. Ltsz.: 81.3.117.
 55. Felismerhetetlen vastárgyak apró töredékei, 7 db.

9 sír.

Az eldölt sírszéle mellett É-ra Af. 106,00 m mélységben sírra utaló folt mutatkozott, gödör nélkül. A földben két emberi hosszúcsont töredék és néhány koponyadarab feküdt. A kevert talajban 3 db 1–2. sz.-i apró edénytöredéket és két, pompeji vörös festésű, egyrétegű falfestménytöredéket találtunk.

10 sír.

A 8. sz. sírral bolygatott szórthamvas sír. A hosszú keskeny, lekerekített sarkú, téglalap alapú gödör ÉK-i részét a 8. sz. sír beásásakor elpusztították, az itt lévő mellékleteket a földdel együtt a gödör Ny-i széle mellé lapátolták. A sírgödör Ny-i fele teljes hosszában érintetlen maradt. Sírfolt jelentkezési mélys: Af. 105,90 m. A gödör szélein 2–2,5 cm vastag vörösre égett agyagtapasztás és keskeny faszenes csík. A gödör Ny-i felében, teljes hosszában elszórtan kalcinált csontok a máglya maradványaival keverten. A hamus szint vastagsága 15–18 cm. A gödör alja nincs kitapasztva, de 2–3 cm vastagon vörösre égett. Gödör alja 105,66 Af mélységben. Gödör-mélység: 24 cm. Irány: É–D 0–32.

Mellékletek:

1. Egyfülü korsó, jóminőségű, sárgászöld agyagból, egész felületén matt, jóminőségű festés, mely a száj, nyak és vállon barnászöld, a talp felé narancspiros. Szá: 7,3 cm, Mag: 24; Legnagyobb átm: 16,8; Tá: 8,0 cm. Ltsz.: 81.3.118. 8.kép 1 és 19.kép 1. Primer melléklet. Formához: *Póczy XI/4*. Schütz fazekasműhely.
2. Bögre, igen sovány kvarcsezemes, szürke agyagból, szemcsés, jólégetett. Vállán sötétebbszürke másodlagos, de gyári égés – másodlagos melléklet. Szá: 9,7; Mag: 12,6; Tá: 4,7 cm. Ltsz.: 81.3.119. 8.kép 2, 19.kép 2. Formához: *Schörgendorfer 211*; *Bónis XVIII/27*; *Póczy VII/13*. Gázgyári fazekastelep.
3. Tányér, erősen soványított, kvarcsezemes agyagból, jólégetett, kemény, eredetileg világosbarna, törés után néhány darabja sötétszürkére égett. Primer melléklet. Szá: 22,0; Mag: 4,2; Tá: 16,8 cm. Ltsz.: 81.3.120. 8.kép 3 és 19.kép 4. Formához: *Gose 482*; *Topál L 156/2*.
4. Tányér, finom jóliszapoltt, téglaszínű agyagból, felületén kívül-belül kopott, fényes narancspiros festéssel. Sigillata utánzat – Drag 39,42. Szá: 15,7; Mag: 2,2; Tá: 6,2 cm. Ltsz.: 81.3.121. 8.kép 4. Formához: *Gose 234*; *Bónis 1947 I/ 17*.

5. Tányér, erősen soványított, világosszürke kvarcsezemes agyagból, jólégetett, kemény. Peremén kétoldalt ujjbenyomkodásos fodor. Törés után sötétszürkére égett helyenként. Szá: 19,4; mag: 4,2; Tá: 14,6 cm. Ltsz.: 81.3.122. 8.kép 5 és 19.kép 3. Formához: *Póczy Abb. 6/20–21* katonai depó melletti fazekasműhelyek.
6. Tányér, puha sárga agyagból, felületén kívül-belül kopott narancspiros festés, mely törés után másodlagosan sötétszürkére égett. Sigillata utánzat, Drag 36. Szá: 20,5; Mag: 2,8; Tá: 10,5 cm. Ltsz.: 81.3.123. 8.kép 7.
7. Kis fazék, kézzelformált, világosbarna szemcsés, homokos, durva agyagból, nyakán körben ujjbenyomkodásnál kisebb és sekélyebb bemélyedések. Mag: 16; Tá: 8,0 cm. Ltsz.: 81.3.125. Primer melléklet. 8.kép 7. Formához: *Barkóczi–Bónis XLVIII 1–3*; *Bónis VII/5*.
8. Egyfülü korsó felső része, puha világossárga agyagból, kopott világos narancspiros festésnyomokkal. Alsó része a 8. sz. sírba került át a bolygatás során (2. sz. melléklet). Szá: 7,5 cm. Ltsz.: 81.3.124. 8.kép 8.
9. Nagy firmamécses, eredetileg vörösbarna festéssel, mely másodlagosan helyenként szürkére égett. Discusa hiányzik. Alján hibásan nyomott FE[S]TI mesterbélyeg. H: 9,5; sz: 6,0; Mag: 3,5 cm. Ltsz.: 81.3.126. 8.kép 9. *Iványi XVII* típus. *Loeschcke Typ X*. Festus: *Loeschcke 296/22*. északitáliai, 2. sz. Primer melléklet.
10. Domitianus as, nagyon kopott, égett. Róma 83–89. Av: BMC 79 tábla 2 Rv: BMC 79 tábla 3 Ltsz.: 81.3.127. 8.kép 10.
11. Vasszeg, széles lapos fejjel, rövid szárral. Fej átm: 3,0; H: 5,5 cm. Ltsz.: 81.3.128. 8.kép 11.
12. Nagyméretű vasszeg kis, lapos fejjel. Fej átm: 2,0; H: 10,0 cm. Ltsz.: 81.3.129. 8.kép 12.
13. Nagyméretű vasszeg széles lapos fejjel, fej átm: 3,0; H: 9,5 cm. Ltsz.: 81.3.130. 8.kép 13.
14. Nagyméretű vasszeg lapos fejjel. Fej átm: 2,0; H: 8,5 cm. Restaurálás során eltűnt. 8.kép 14.
15. Vasszegtöredék, H: 3,8 cm. Restaurálás során eltűnt. 8.kép 15.

A temető részlet többi sírját a restaurálás és konzerválás függvényében folyamatosan közöljük.

Rövidítések

ActaArchHung	Acta Archaeologica Academiae Scientiarum Hungaricae, Budapest.
AntHung	Antiquitas Hungarica, Budapest.
AR	Alba Regia, Székesfehérvár
<i>Barkóczi–Bónis</i>	<i>L. Barkóczi–É. Bónis: Das früh-römische Lager und die Vohn-</i>

siedlung von Adony (Vetus Salina). ActaArchHung 4(1954) 129–199.

Benkő

Benkő A.: Üvegkorpus (Glass Corpus) RégFüz Ser II No. 11. Budapest 1962.

BJ

Bonner Jahrbücher

BMC	<i>H. Mattingly</i> : Coins of the Roman Empire in the British Museum. London 1923–1950.	<i>Loeschcke</i>	<i>S. Loeschcke</i> : Lampen aus Vinodonissa. Zürich 1919.
<i>Bónis</i>	<i>É. Bónis</i> : Die kaiserzeitliche Keramik von Pannonien. Diss. Pann. Ser. 2. No. 20. Budapest 1942.	<i>Lőrincz</i>	<i>B. Lőrincz</i> : Die Stempelziegel von Gorsium–Herculia. AR XV(1976) 175–191.
<i>Bónis</i> 1947	<i>Bónis É.</i> : A Bécsi úti korarómai temető agyagedényei (La ceramique du cimetière de Bécsi út de l'époque romaine). Ant. Hung. 1(1947) 43–48.	<i>Mócsy</i>	<i>A. Mócsy</i> : Die Bevölkerung von Pannonien bis zu den Markomannenkriegen. Budapest 1959.
BpR	Budapest Régiségei	<i>Nagy</i>	<i>Nagy T.</i> : A Fővárosi Régészeti és Ásatási Intézet jelentése az 1938–1942 évek között végzett kutatásairól. BpR 13(1943) 359–399.
BTM	Budapesti Történeti Múzeum	<i>Póczy</i>	<i>K. Póczy</i> : Die Töpferwerkstätten von Aquincum. ActaArchHung 7(1956) 73–138.
CIL	Corpus Inscriptionum Latinarum	<i>Popilian</i>	<i>G. Popilian</i> : Contribution á la typologie des amphores romaines découvertes en Oltenie (IIe–IIIe siècles de n.é.) Dacia XVIII (1974) 137–146.
DissPann	Dissertationes Pannonicae ex Instituto Numismatico et Archaeologico Universitatis Budapestiensis provenientes. Budapest	RégFüz	Régészeti Füzetek, Budapest
<i>Gose</i>	<i>E. Gose</i> : Gefäßtypen der römischen Keramik in Rheinland. BJ. Beiheft I. 1950.	<i>Schörgendorfer</i>	<i>A. Schörgendorfer</i> : Die römische Keramik der Ostalpenländer. Sonderschr. d. Österr Arch. Inst. 13. Brunn–München–Wien. 1942.
<i>Isings</i>	<i>C. Isings</i> : Roman Glass from Dated Finds. Groningen 1957.	<i>Szilágyi</i>	<i>J. Szilágyi</i> : Inscriptiones tegularum pannonicarum. DissPann Ser. 2 No. 1. Budapest 1933.
<i>Iványi</i>	<i>D. Iványi</i> : Die pannonischen Lampen. DissPann Ser. 2. No. 2. Budapest 1935.	<i>Topál</i>	<i>J. Topál</i> : The Southern Cemetery of Matrica. Fontes Archaeologici Hungariae 15. Budapest 1981.
<i>Kaba</i>	<i>Kaba M.</i> : Az aquincumi üvegek. BpR. 18. (1958) 425–448.		
<i>Keller</i>	<i>E. Keller</i> : Die spätromischen Grabfunde in Südbayern. München 1971.		
<i>Lányi</i>	<i>V. Lányi</i> : Die spätantiken Grabfelder von Pannonien. ActaArchHung 24(1972) 53–213.		

Jegyzet

1. ArchÉrt 5(1885) 326.
2. ArchÉrt 6(1886) 241–242.
3. ArchÉrt 2(1870) 49; 3(1870) 113; 2(1870) 96.
4. ArchÉrt 7(1887) 160; BpR X 10(1923) 74.
5. BpR 10 (1923) 76, Foerk E. térképe az 57. oldalnál.
6. BTM Adattára H 194–79
7. BTM Adattár 818–78
8. BTM Adattára 819–78
9. BTM Adattára 1141–79
10. Mócsy 185, 1–8.
11. Mócsy 178.
12. Mócsy 186/4.
13. Szilágyi VIII/103, 34.d, 14 jegyzet. Aquincum Raktár u. cella trichora II rétegéből, i. sz. 118–9 utánra keltezhető. Lőrincz 178. 36. jegyzet.
14. Szilágyinál ez a típus nem szerepel, az előbbi darab keltezi a 2. sz. 1 felére.
15. Popilian, Type IV, 144/8 romulai darab formájában hasonló, mienk azonban sokkal kisebb; nem valószínű, hogy olaj tárolására szolgált.
16. Mienkkel azonos, egy öntőmintából származó darab a Ltsz. 67110 számú bronz ládafogó, mely egy Julia Mammea éremmel, aranylánccal, umbós ládaverettel stb. valószínűleg sírból származik. A két darabot összehasonlítva megállapítható, hogy a Bécsi úti ládafogó gondosabb öntés eredménye, a felületek utólagos megmunkálása is alaposabb, mint a Kiscelli u-i darabon.
17. Radnóti 126. 48–50. jegyzet. Taf L/8. A sopianaei, intercisai és váli darabok mellé sorakozik, 2. századiak.
18. Radnóti 98–99. Taf. XXXV/6–8.
19. Mócsy 154/26, Sextus Valerius Macer. L. még CIL III 1478, szintén veronai.
20. Mócsy 189–190.
21. Sem a CIL III-ban, sem a Bevölkerungban nem szerepel.
22. Mócsy András szíves szóbeli közlése. A két felirat olvasatának ellenőrzését Szilágyi Máriának köszönöm. A közleményben levő valamennyi rajzot a szerző készítette, a fotókért Molnár Ilonának tartozom köszönettel.

DAS RÖMERZEITLICHE GRÄBERFELD IN DER BÉCSI ÚT (I.)

Vorliegender Bericht erörtert einen Teil des westlichen Gräberfeldes der Militärstadt von Aquincum. Entlang der vom westlichen Tor des Militärlagers ausgebauten einstigen Römerstrasse kommen seit Mitte des vorigen Jahrhunderts Bestattungen zum Vorschein. Die in der Publikation behandelten Gräber kamen in der Umgebung des Hauses Bécsi út 166 (Ziegelfabrik Victoria/Bohn) gelegentlich der Grabungen des Autors im Jahr 1978 ans Tageslicht. Von diesem Gebiet kannte die Forschung bisher nur Ziegelplatten- und Steinkistengräber aus dem späten 3. und dem 4. Jh. Die in unserem Bericht besprochenen Brandbestattungen liefern hingegen den Beweis dafür,

dass der Steifen neben der einstigen Römerstrasse schon Ende des 1. und Anfang des 2. Jh. zu Bestattungen benutzt wurde. Nach Auflassung des Gräberfeldes wurde das Gebiet durch einen Erdbeben verschüttet, daher blieben die Bestattungen zum Grossteil unberührt, infolge der beträchtlichen Tiefe wurden sie nicht entdeckt. Die mitunter vorkommenden Zerstörungen sind das Ergebnis zeitgenössischen Raubes. Über die aus der Rettungsgrabung des Autors stammenden nahezu 200 Gräber sowie das aus früheren Rettungsgrabungen noch unveröffentlichte Material werden wir den Restaurierungs- und Konservierungsarbeiten entsprechend fortlaufend berichten.

Abbildungen

- Abb. 1. Bécsi út, Grab 3–4.
- Abb. 2. Bécsi út, Grab 4–6.
- Abb. 3. Bécsi út, Grab 7.
- Abb. 4. Bécsi út, Grab 7.
- Abb. 5. Bécsi út, Grab 7.
- Abb. 6. Bécsi út, Grab 7.
- Abb. 7. Bécsi út, Grab 8.
- Abb. 8. Bécsi út, Grab 10.
- Abb. 9. Bécsi út, Grab 1: 2.; Grab 2–3: 4.; Grab 4–5.
- Abb. 10. Bécsi út, Grab 1–4: 4.

- Abb. 11. Bécsi út, Grab 1–2: 6.
- Abb. 12. Bécsi út, Grab 1: 6.; Grab 2–4: 7.
- Abb. 13. Bécsi út, Grab 1: 7.; Grab 2: 8.
- Abb. 14. Bécsi út, Grab 1–5: 7.
- Abb. 15. Bécsi út, Grab 1–18: 7.
- Abb. 16. Bécsi út, Grab 1–18: 7.
- Abb. 17. Bécsi út, Grab 1–13: 7.
- Abb. 18. Bécsi út, Grab 7. (Stele).
- Abb. 19. Bécsi út, Grab 1–4: 10.

Képjegyzék

- 1. kép. Bécsi út, 3–4. sír.
- 2. kép. Bécsi út, 4–6. sír.
- 3. kép. Bécsi út, 7. sír.
- 4. kép. Bécsi út, 7. sír.
- 5. kép. Bécsi út, 7. sír.
- 6. kép. Bécsi út, 7. sír.
- 7. kép. Bécsi út, 8. sír.
- 8. kép. Bécsi út, 10. sír.
- 9. kép. Bécsi út, 1:2. sír; 2–3:4. sír; 4:5. sír.
- 10. kép. Bécsi út, 1–4:4. sír.

- 11. kép. Bécsi út, 1–2:6. sír.
- 12. kép. Bécsi út, 1:6. sír; 2–4:7. sír.
- 13. kép. Bécsi út, 1:7. sír; 2:8. sír.
- 14. kép. Bécsi út, 1–5:7. sír.
- 15. kép. Bécsi út, 1–18:7. sír.
- 16. kép. Bécsi út, 1–18:7. sír.
- 17. kép. Bécsi út, 1–13:7. sír.
- 18. kép. Bécsi út, 7. sír sztléje.
- 19. kép. Bécsi út, 1–4:10. sír.

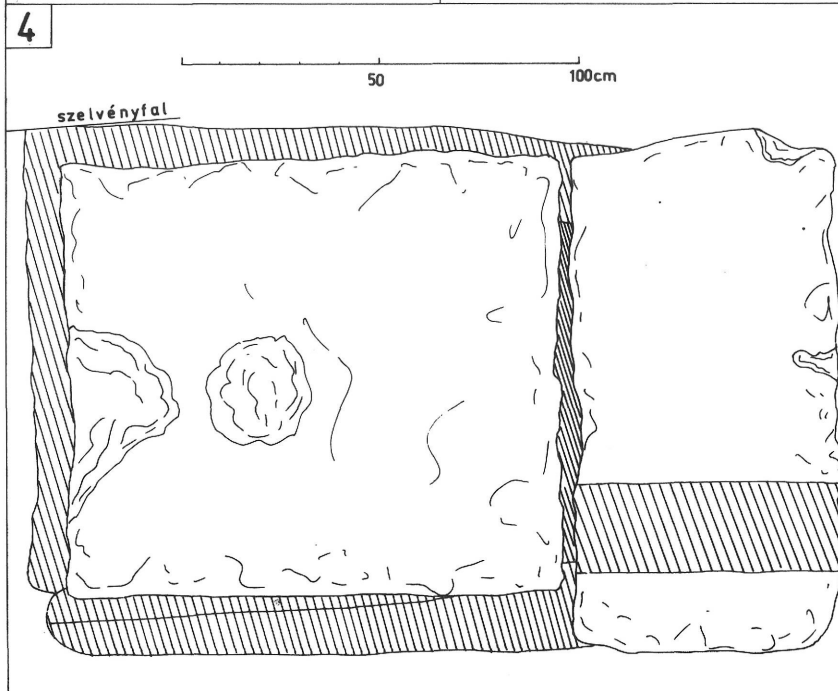
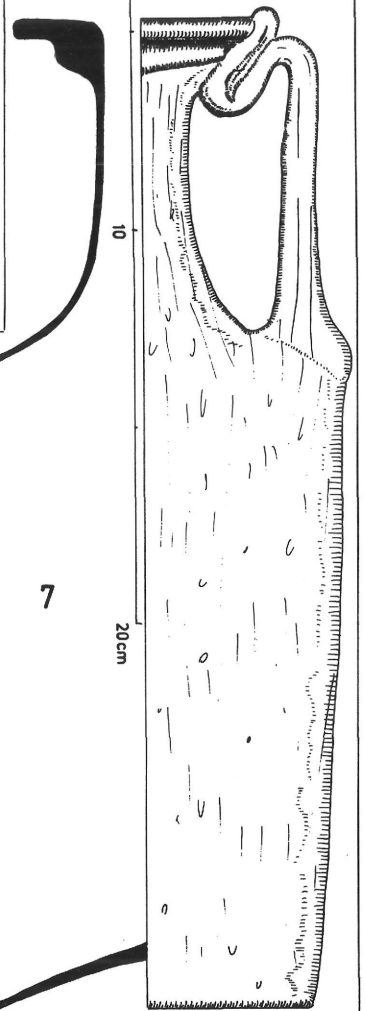
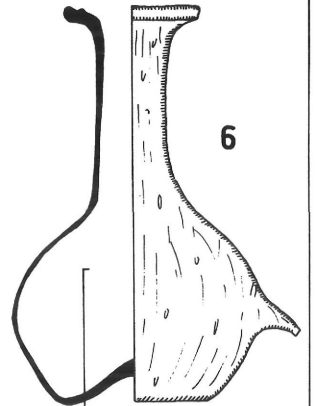
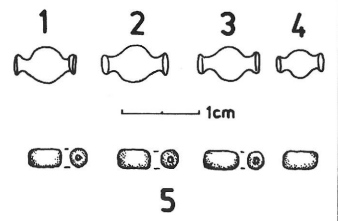
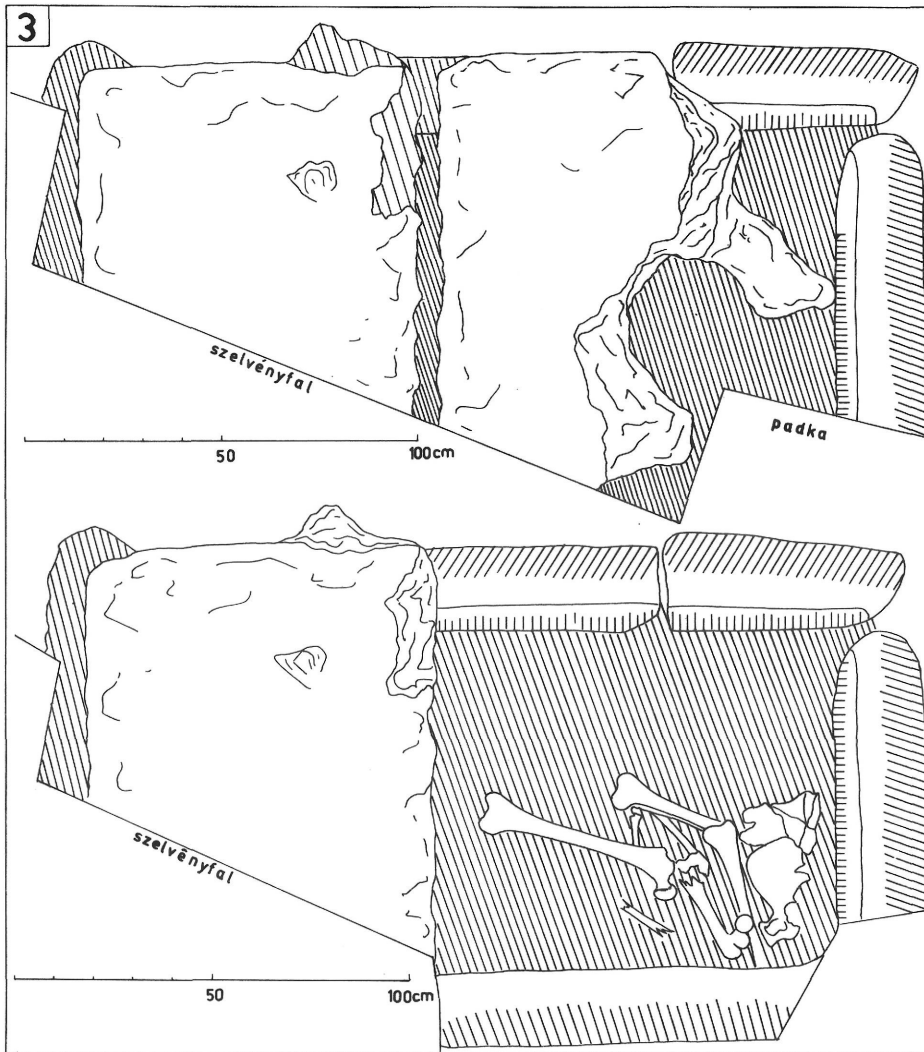

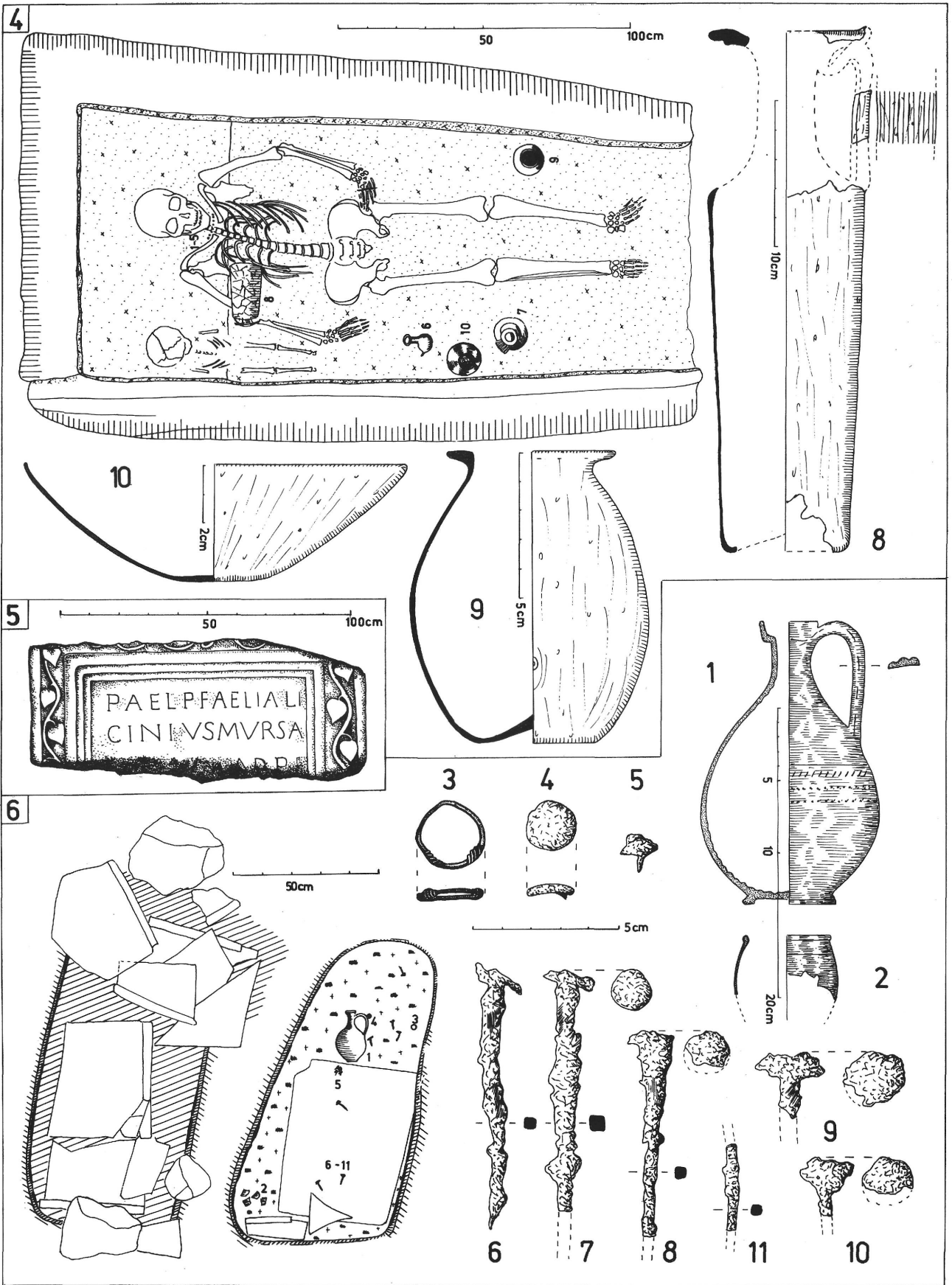

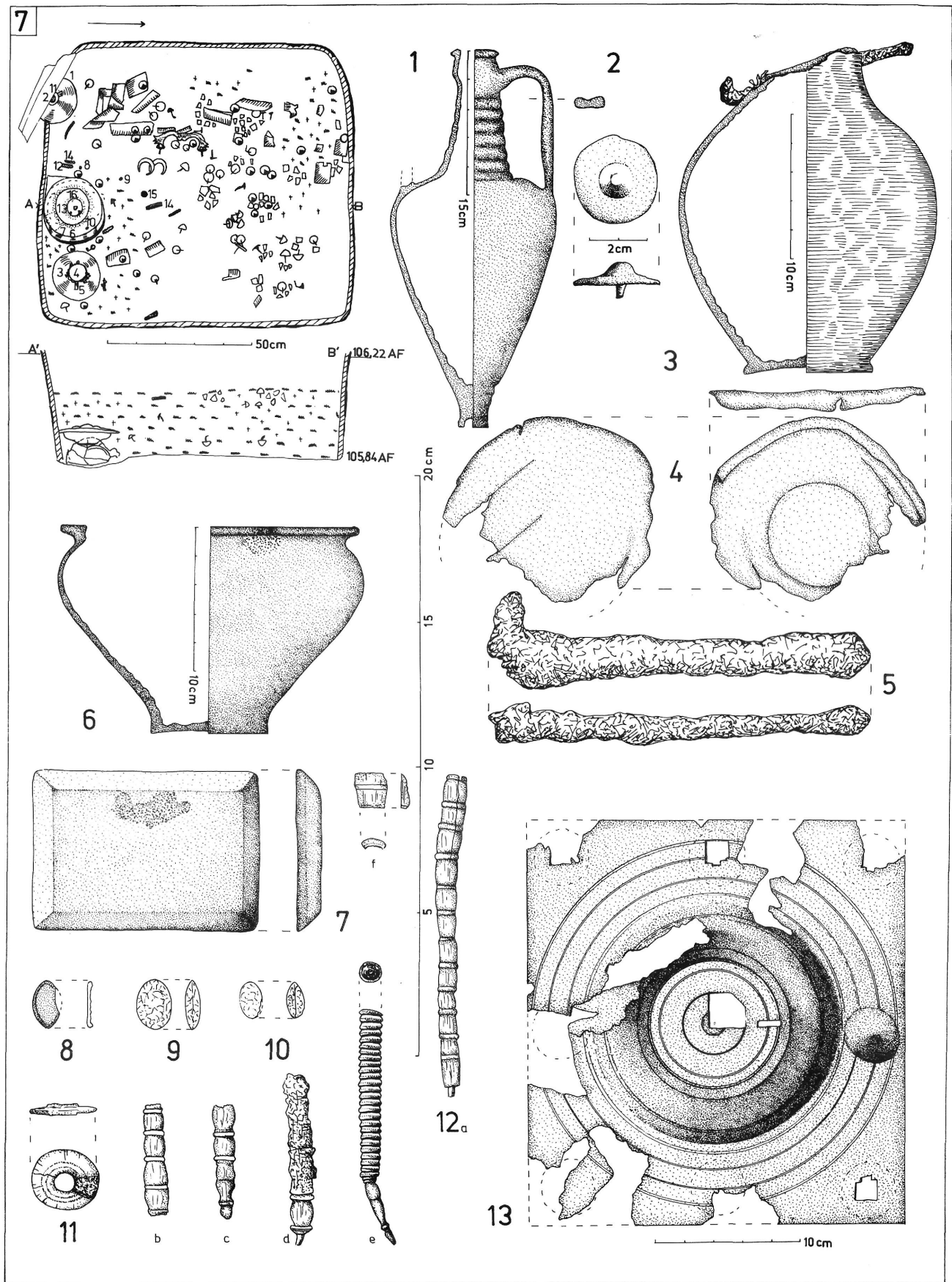

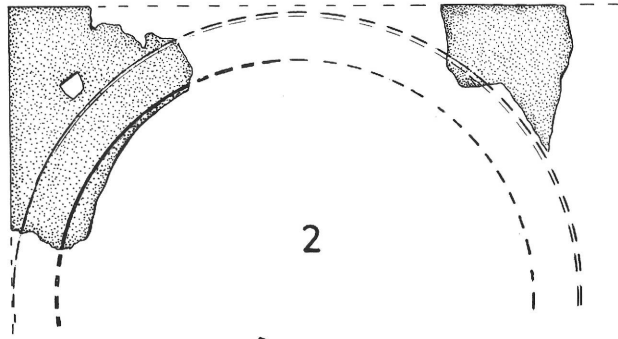
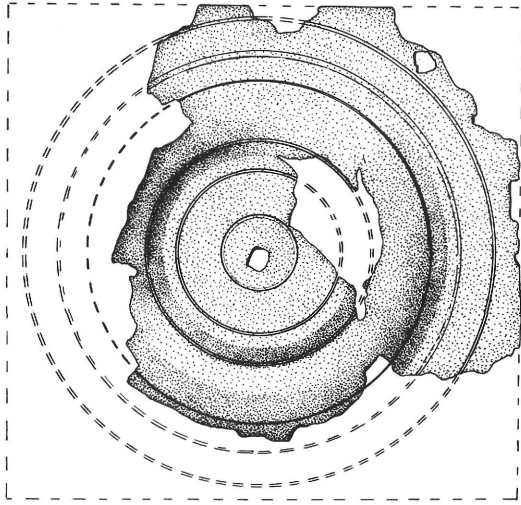

10cm
5

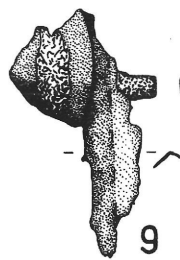
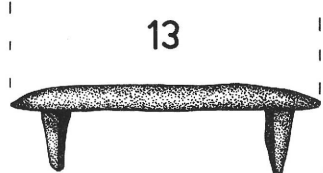
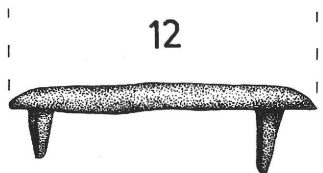
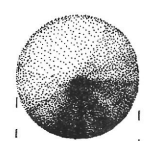
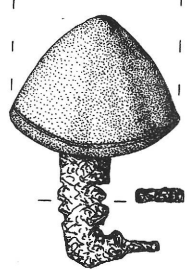
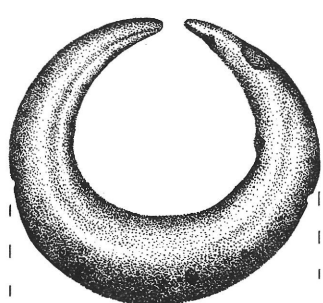
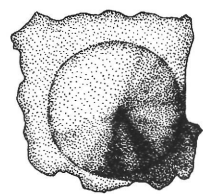
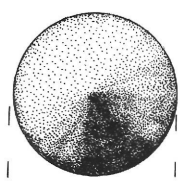
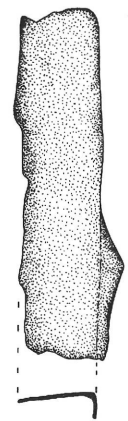
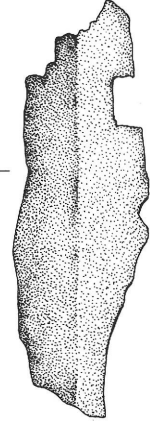
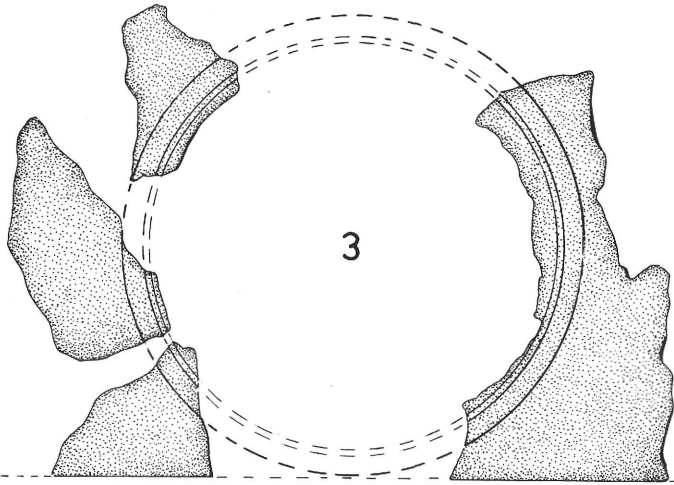

7

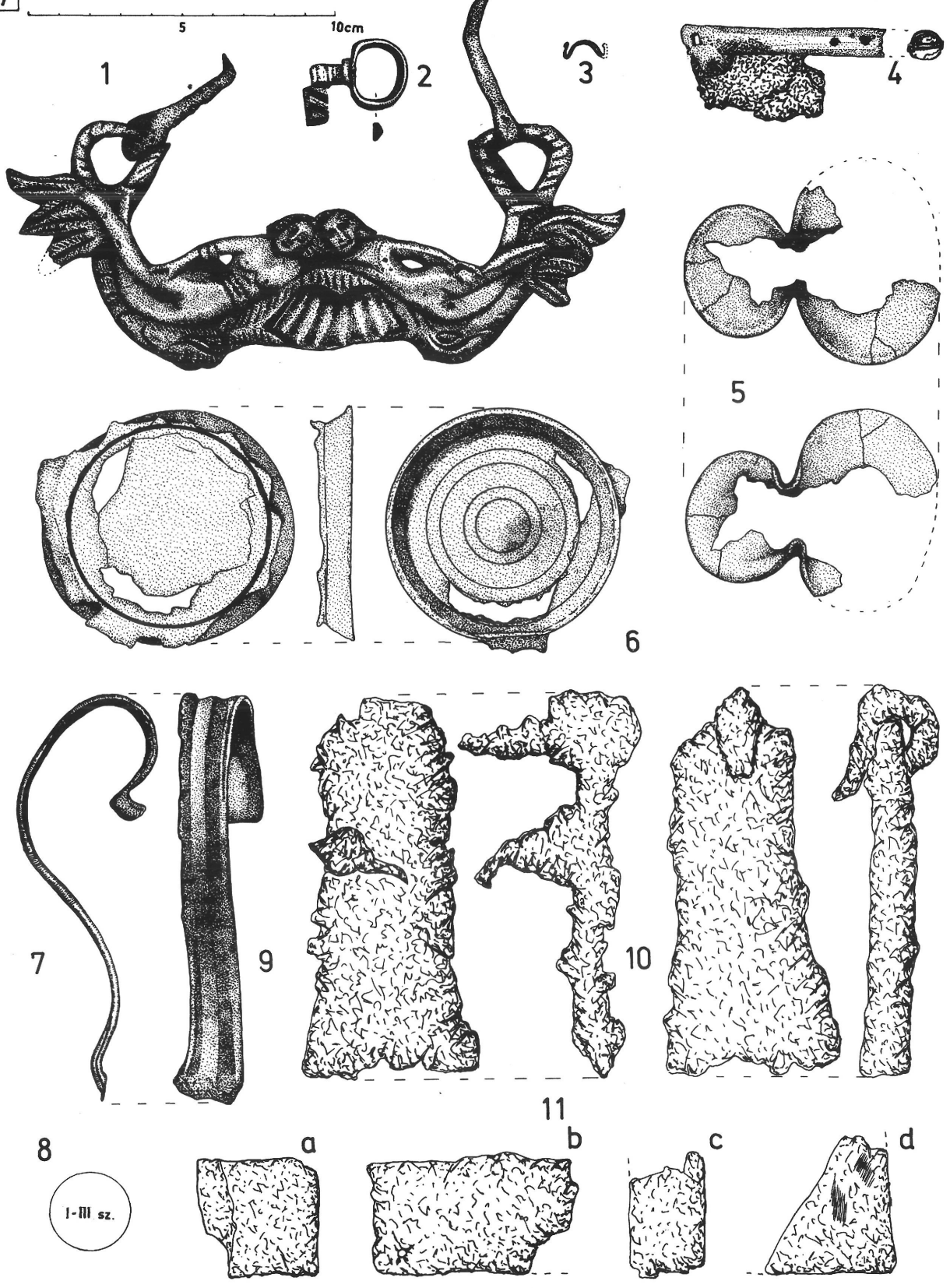

5 10cm

5

5 10 cm

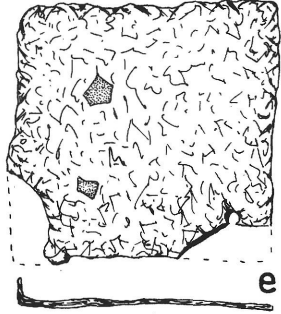

11

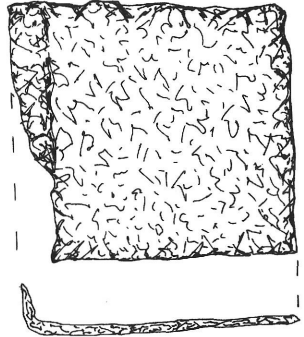
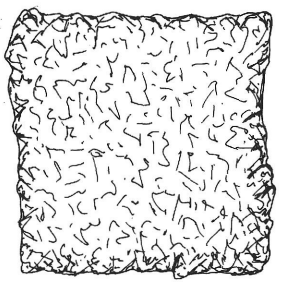
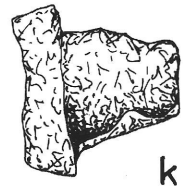
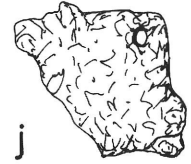
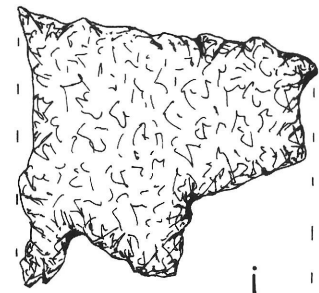
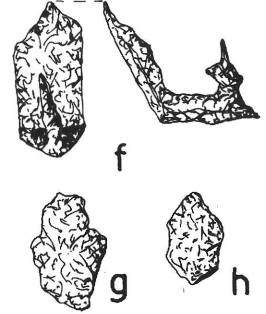

12



13

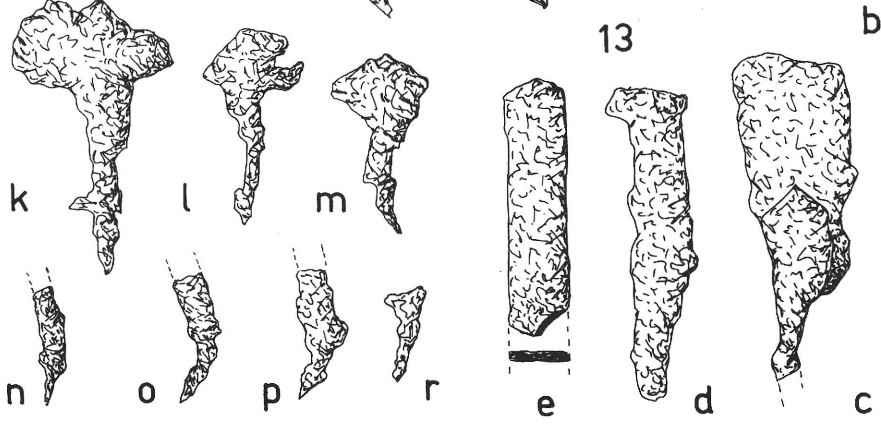

13



14

100 cm

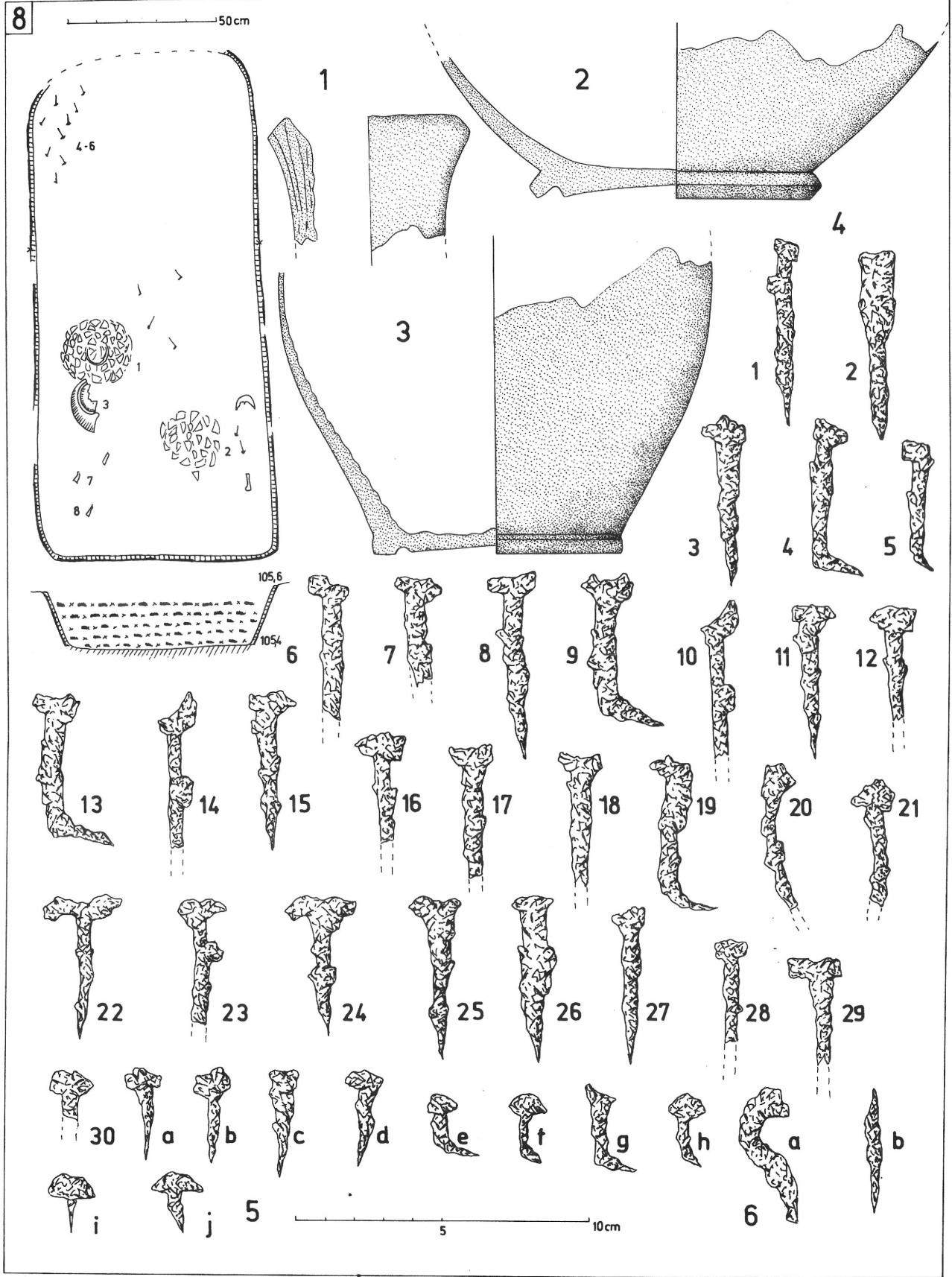

7

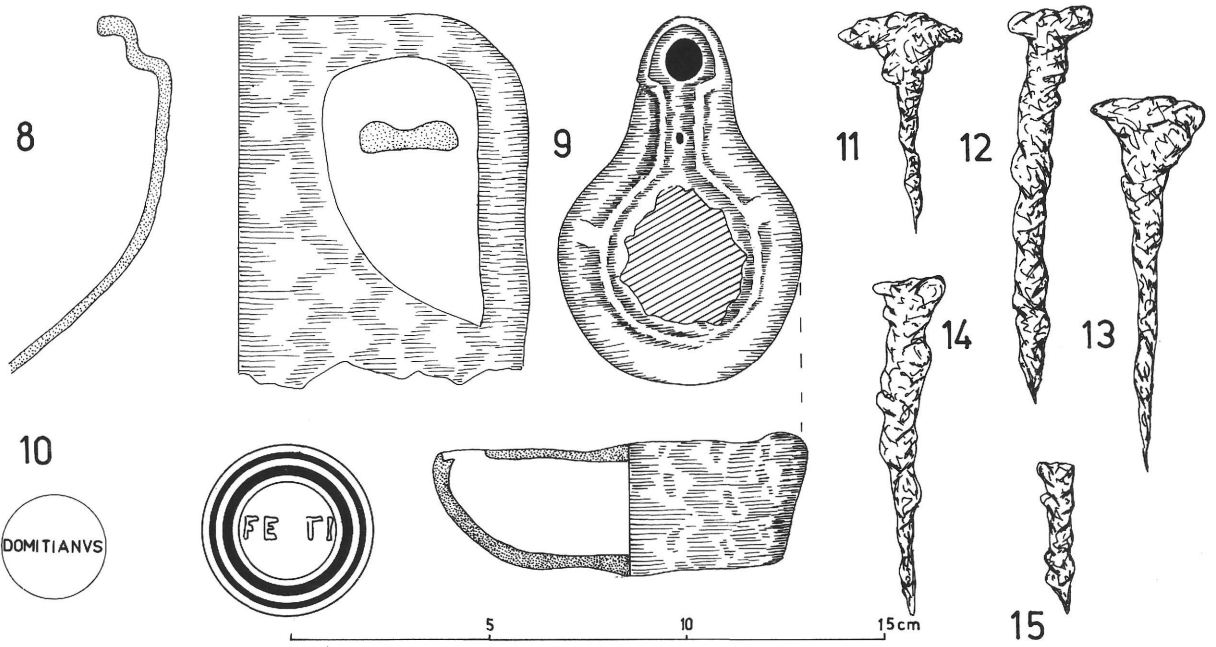
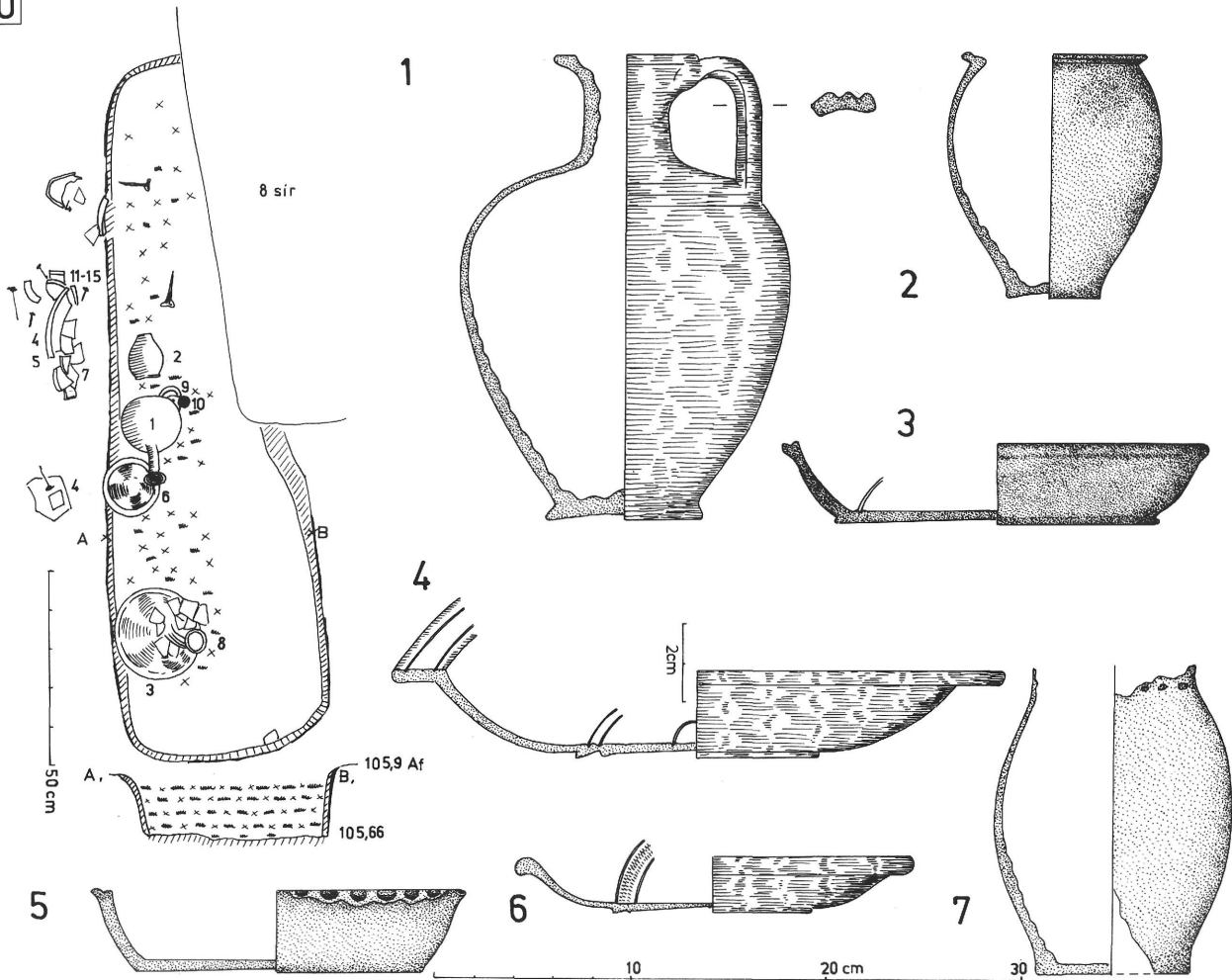

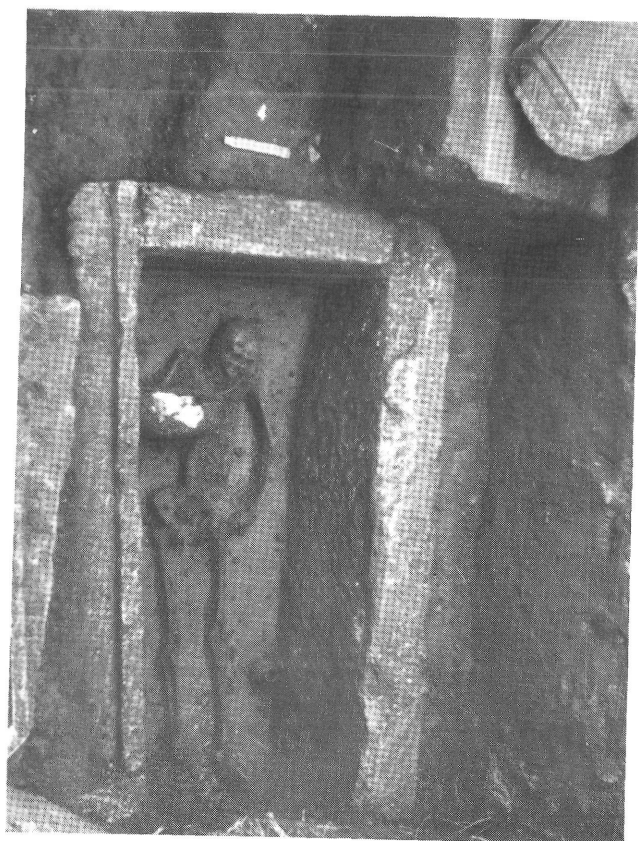
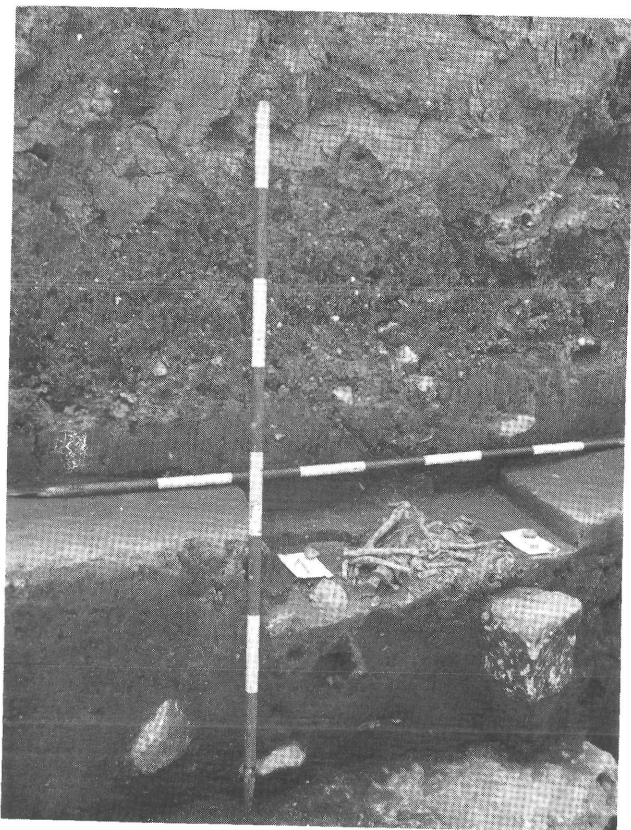

9

1



2



3

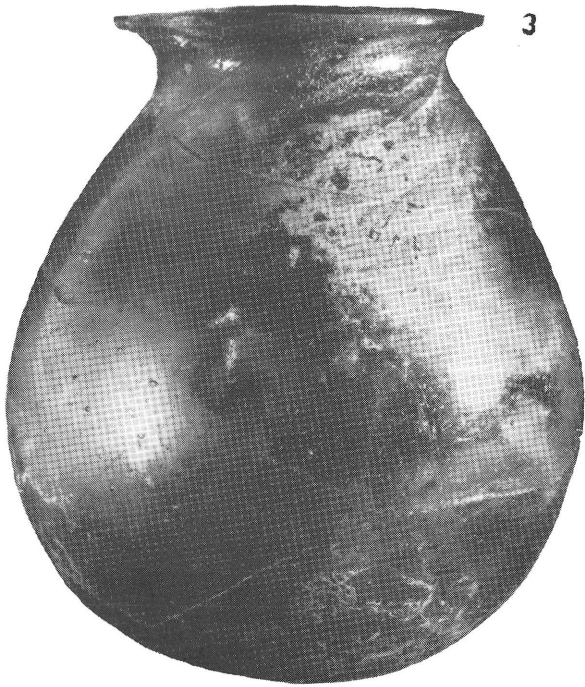

4

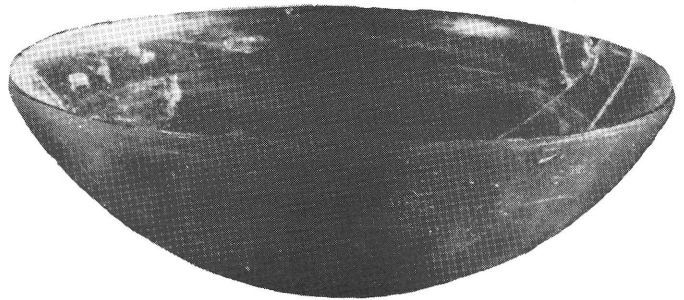

10



11

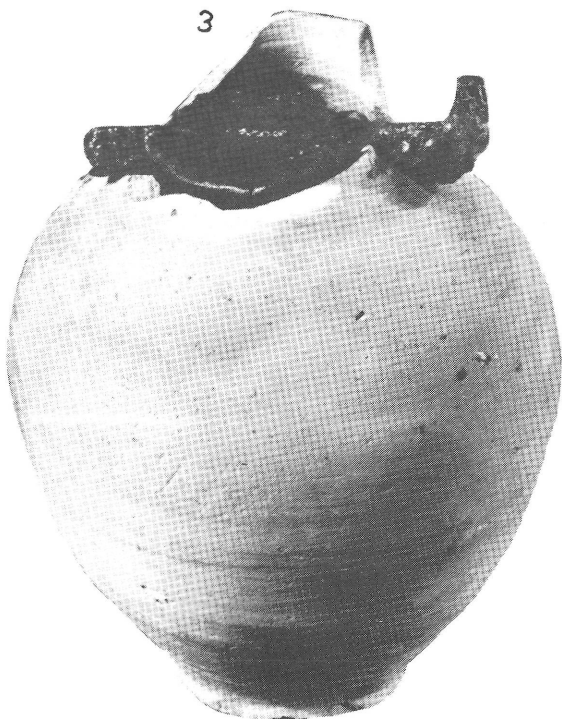
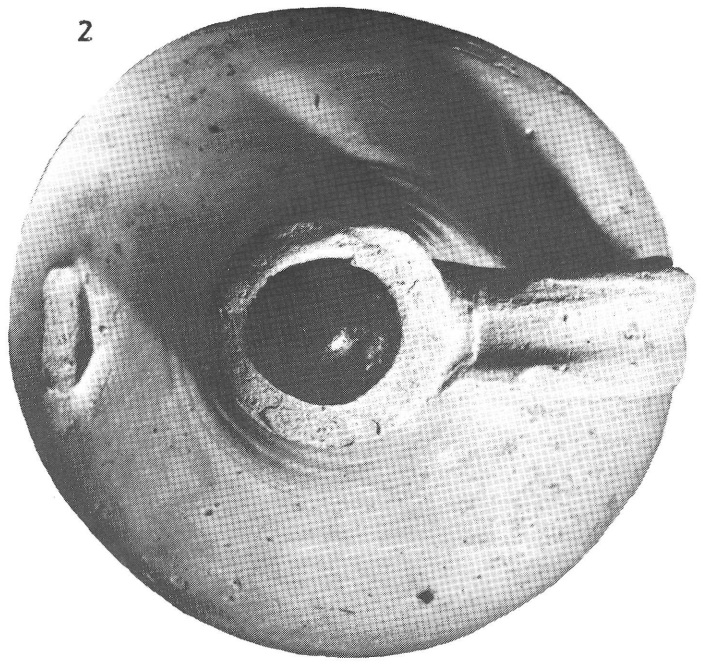
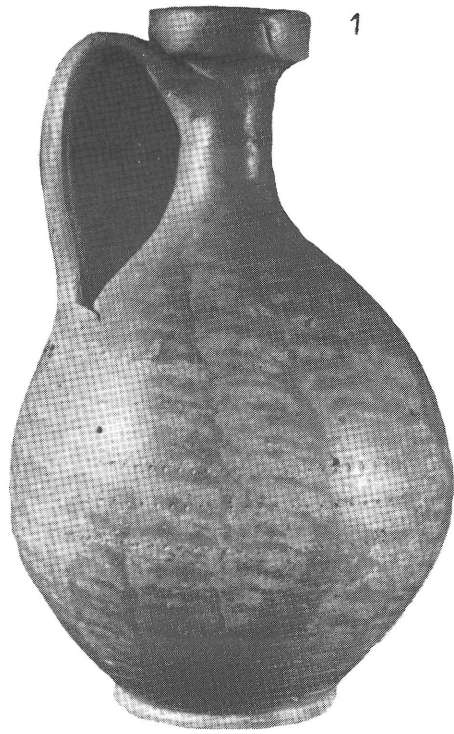

12

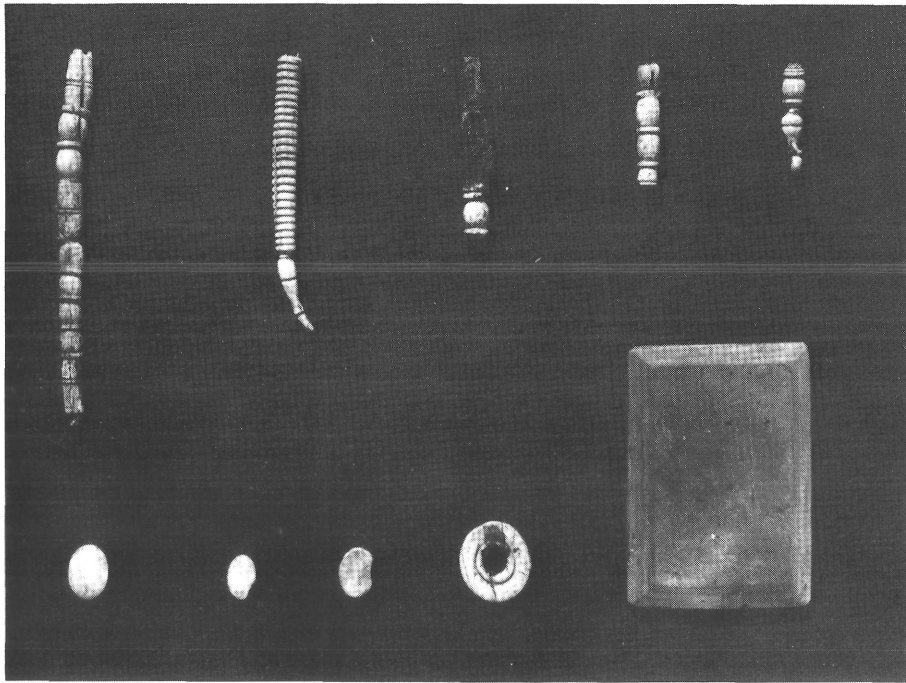

13

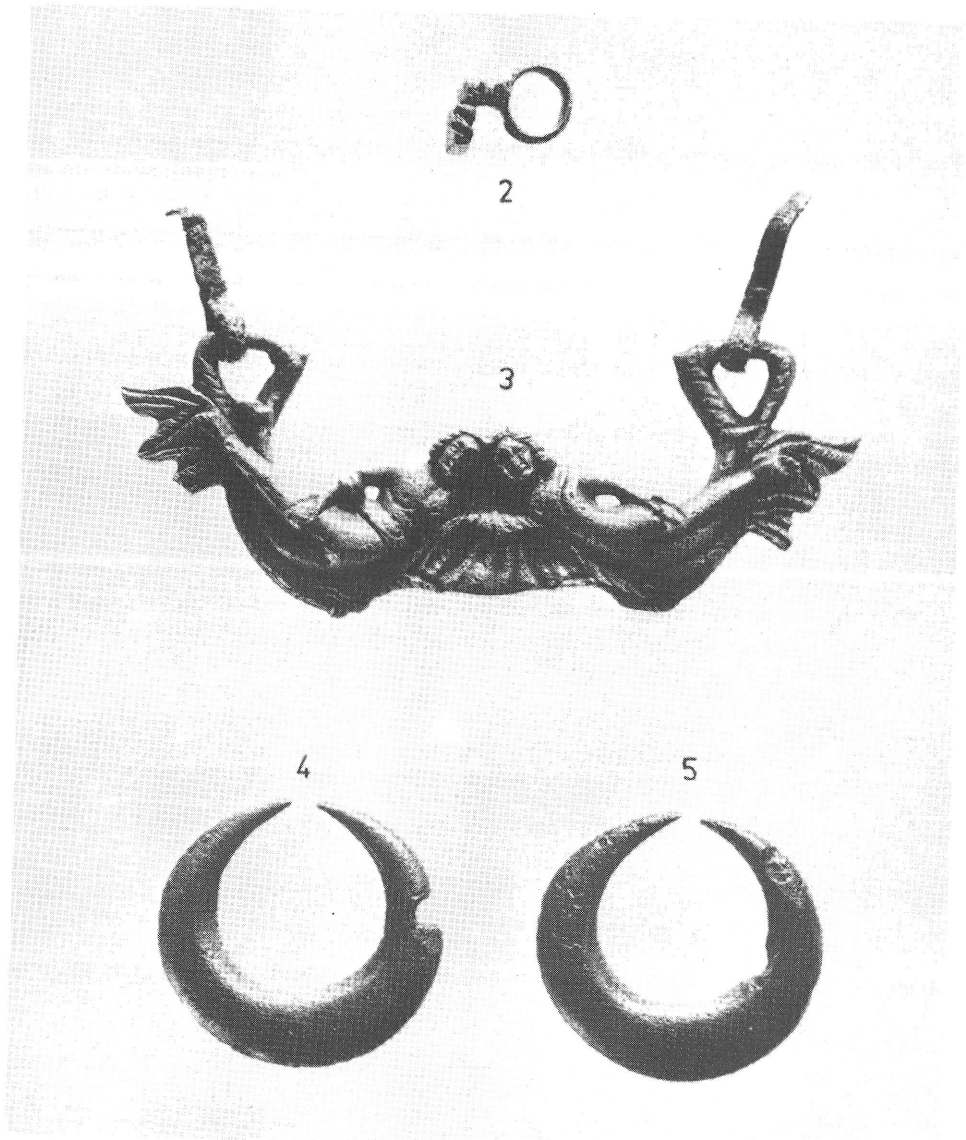
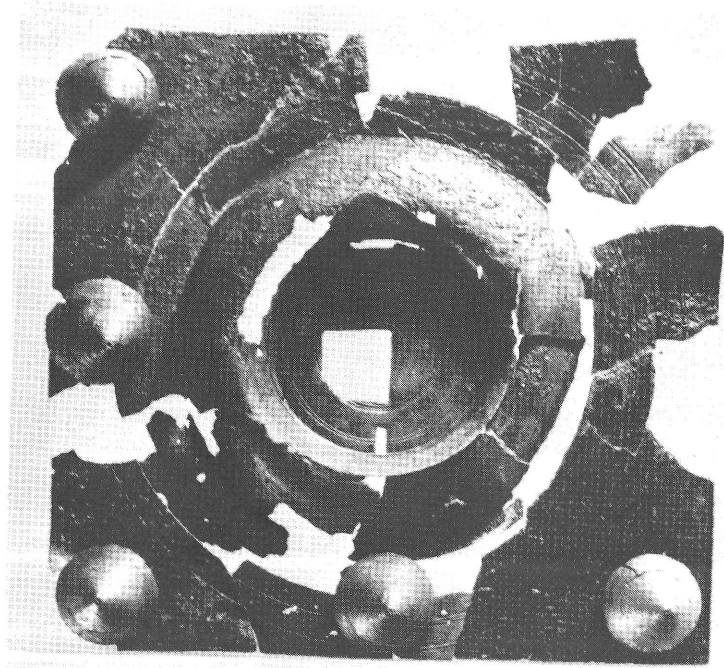

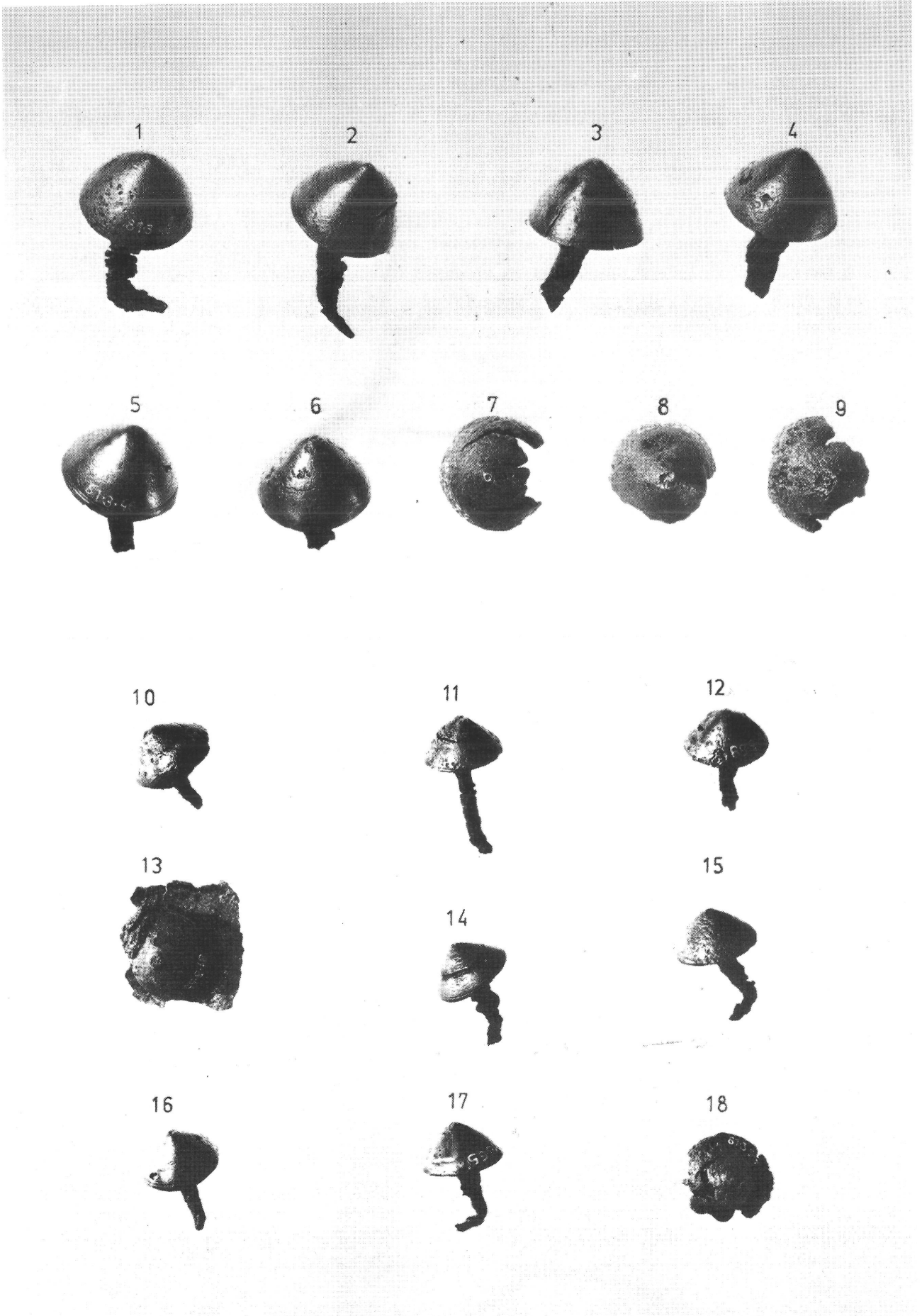

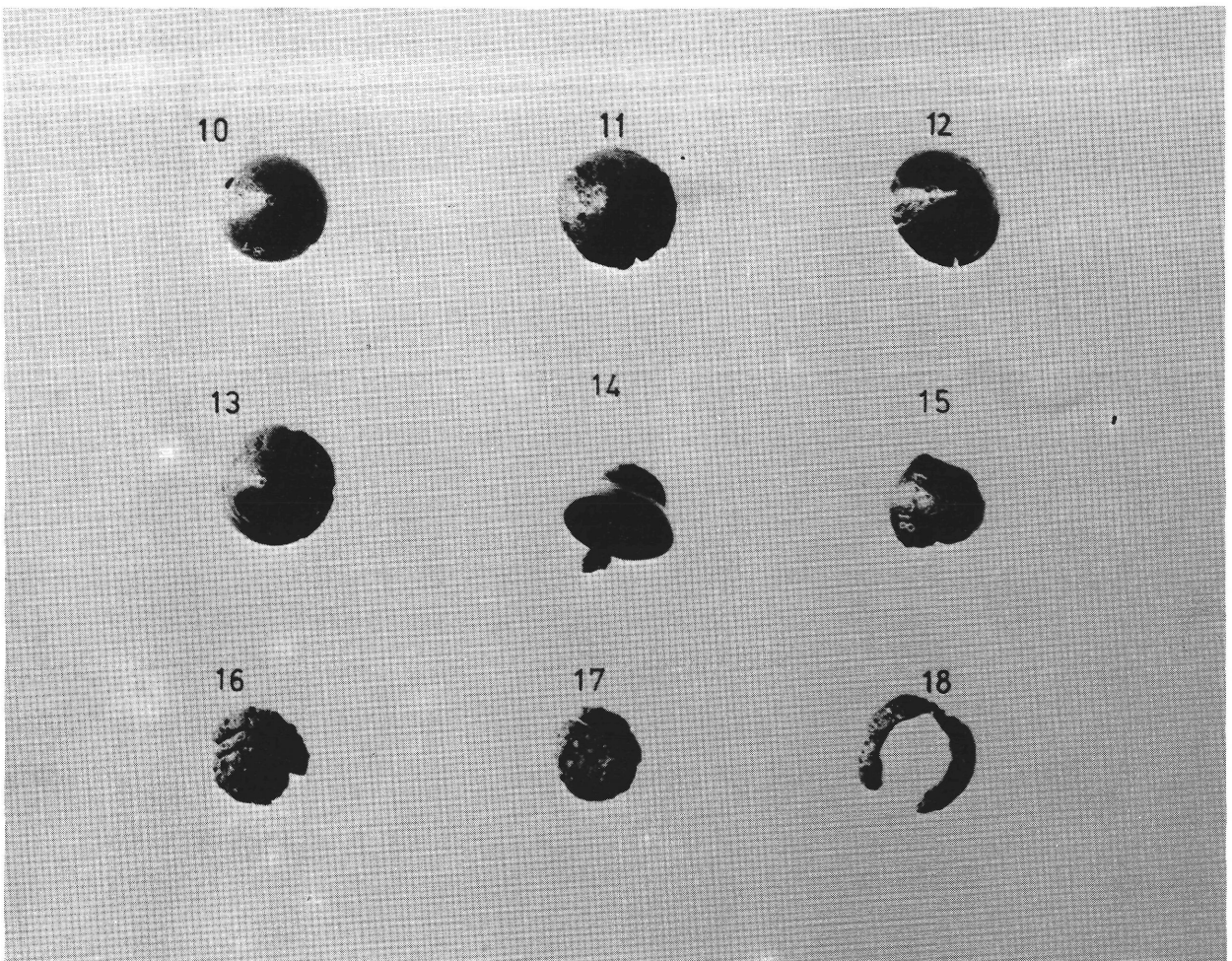
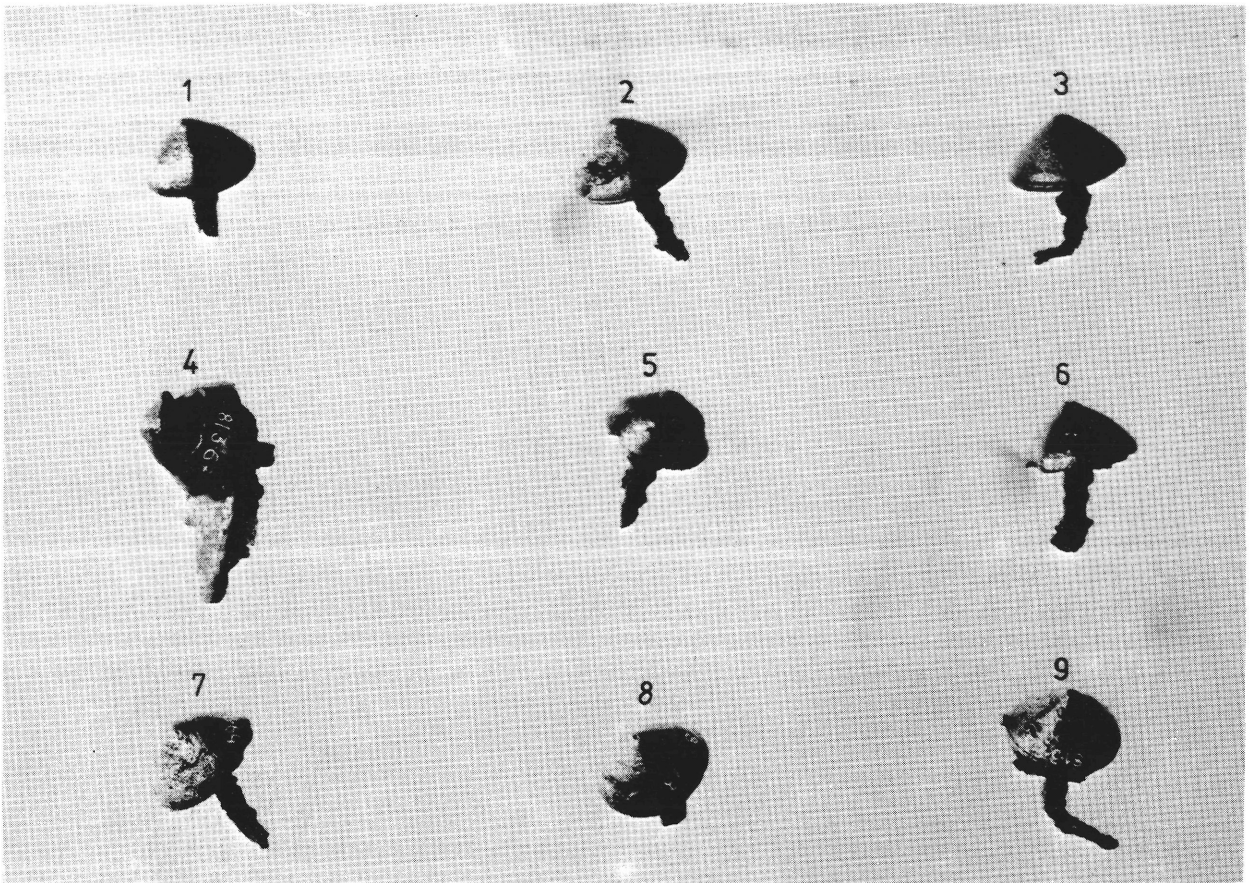

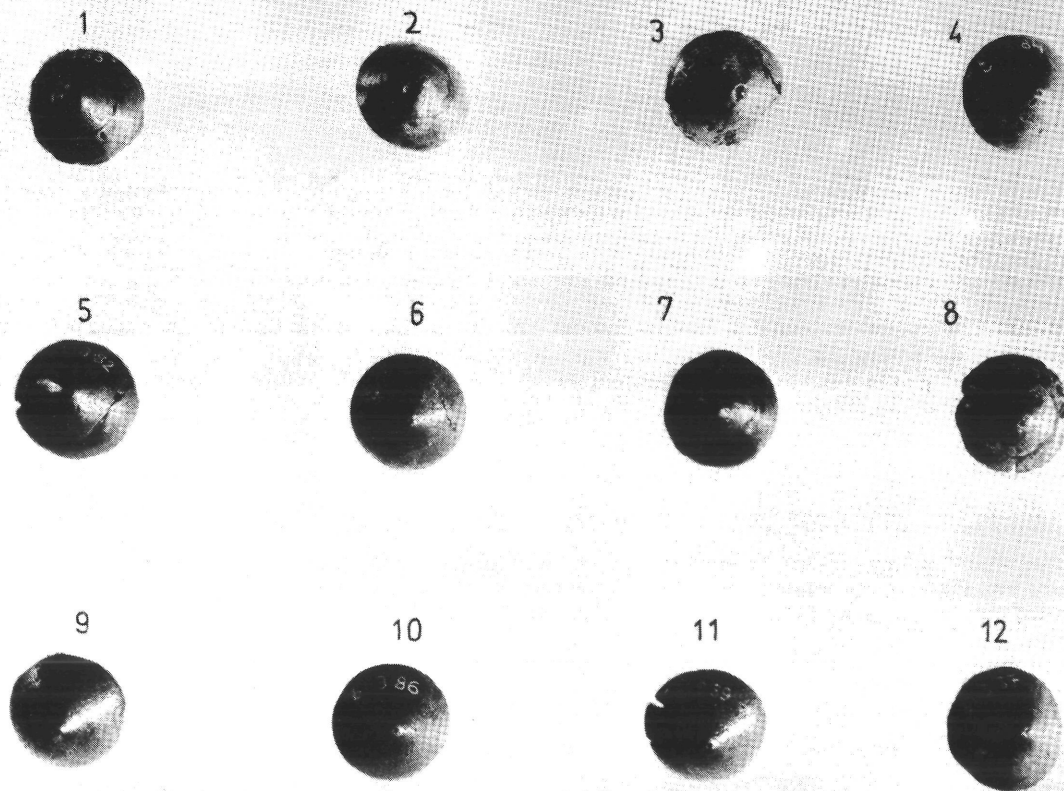

13

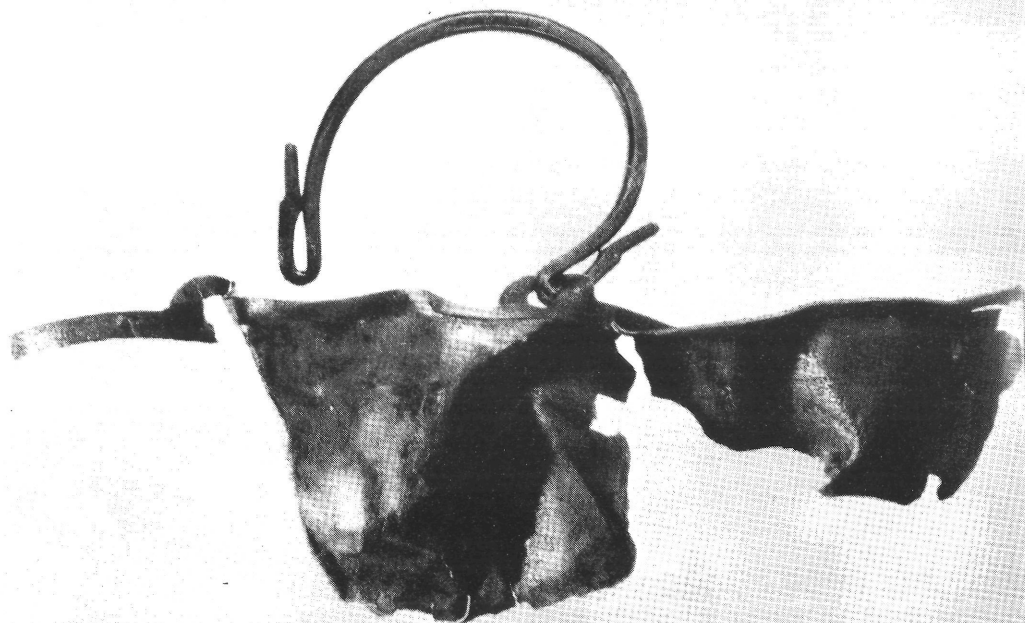



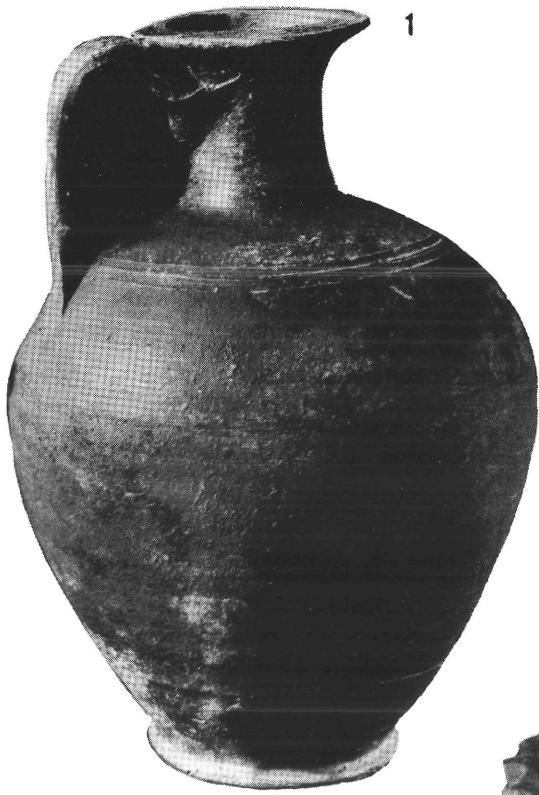

19