

BUDA VISSZAVÍVÁSÁNAK OSTROMTECHNIKAI PROBLÉMÁI

Harcok a felmentő sereg ellen és a győzelem kivívása¹

IV. A VÁR ELFOGLALÁSA

4.1 *Harc a felmentő sereg ellen*4.1.1 *Harcok és intézkedések az ostrom védelmében a felmentő sereg beérkezéséig*

A kívülről jövő segítségnyújtási és felmentési kísérletek elleni harc már jóval a Szulejmán nagyvezír által vezetett török sereg Buda alá érkezése előtt megkezdődött. A hadvezetés a Vár körülzárása után szinte azonnal Dél felé, illetve Székesfehérvár alá küldte csaknem az egész lovasságot. Ezáltal szemmel tartották a török seregek hagyományos, a Duna mellett Eszék felé vezető felvonulási útját, illetve a viszonylag jelentős erejű fehérvári török helyőrséget. Ezzel egy időre megoldották a lovasság takarmányellátását is. Voltaképp hasonló megfigyelő feladatot látott el a Duna-Tisza-közén július közepéig Mercy és Heißler hadteste is, amelynek az Eger, Nagyvárad és Temesvár irányából várható török akciókat kellett elhárítania. Az egri törökök lesre csalásával küldetésüket sikerrel teljesítették, majd augusztus 2-án csatlakoztak a fősereghez.

A hadvezetés a visszatérő lovasság és a felderítők jelentései alapján már augusztus 2-án hírt vette, hogy a nagyvezír elhagyta Eszéket.² Ezért Lotharingiai Károly és Miksa Emánuel még aznap haditanácsot tartott. Ennek megfelelően 4-én „a fenséges hercegek személyesen mentek megszemlélni a dombokat és valamennyi átjárót”,³ majd pedig 5-én „több felderítő csoportot küldtek ki, hogy

1 A tanulmány első része (Az ostrom előzményei és menete a döntés időszakáig) az 1993/1. számban jelent meg (3–58. o.).

2 Budavára visszavétele. Írta egy szemtanú. (Angolból fordította, előszóval s jegyzetekkel ellátta *Deák Farkas*.), Budapest, 1886. 69. o. aug. 2., (a továbbiakban: *Deák*); *Henrik szász herceg és brandenburgi lovasezredei naplója Buda 1686-ki ostromáról*. (Közl.: *Károlyi Árpád*.) Történelmi Tár, 1886. 503–520. o., 695–710. o., (a továbbiakban: *Henrik*), 696. o. aug. 2., 3.; Jelentések a Budát vivó táborból 1686 június–augusztus. (Közl.: *Károlyi Árpád*.) Történelmi Tár, 1886. 711–786. o., (a továbbiakban: *Jelentések*), 755. o. aug. 2.; Hadinapló avagy Buda visszafoglalása... összeállította

biztosabb híreket szerezzenek”.⁴ Ugyanekkor „Ist vor unserm Lager von der Donau an bis zu des Herzogs von Lothringen Campement hinüber mit ravellinen und redutten ein circumvallationslinie gezogen”,⁵ amely munkálatokba „még a lovasságot is belevonták, hogy kicsit kíméljék a gyalogságot”.⁶ A lovasságnak ugyanis a török had közeledtével megszűnt korábbi „megfigyelő hadtest” szerepe, amelyet a Sárvíz környékén látott el, és visszatérve Buda alá, felderítésen, járőrözésen és az utánpótlás biztosításán túlmenően egyéb lényeges tevékenységet nem folytatott.

Az elkészült vonalakba 7-én már a tüzérséget is beállították.⁷ Ugyanakkor azonban Grimani kissé szkeptikusan állapította meg, hogy „ez a munka kitűnő, ha tekintetbe vesszük a sietséget, mellyel azt el kellett végezni”.⁸

A circonvallation kiépítése azonban a tennivalóknak csak egy részét jelentette. Augusztus 6-án áttelepítették a tábort, minden egység szállása a circonvallation vonalán belülré került, így a főparancsnokság is „ist ... in der Mitte der Armee gesetzt”.⁹ Mindezekkel párhuzamosan folyt az ostromárkok, különösen a contrevallation megerősítése is, hogy elejét vegyék a védők akcióinak. Az élelmiszert a pesti oldalon helyezték biztonságba, a sebesülteket és betegeket pedig a Margitszigetre szállították át, s odavitték a hajókat is.¹⁰

A hadvezetés intézkedett a csapatok mozgását, elhelyezkedését illetően is. Már augusztus 7-én „parancs jött, hogy mindenki álljon fegyverben, hogy készenlétben legyenek arra az esetre, ha a törökök feltűnnének”.¹¹ A továbbiakra nézve a Hadinapló ugyancsak 7-i bejegyzése szolgáltat pontos információkat: „... a zászlóaljakat beosztottuk a lovasszázadok közé. A bajor választófejedelmiek vonala a Dunától a völgyig húzódik, amely Buda felé néz. Itt kezdődik a már jelzett csatarendben a császári hadsereg vonala és egészen a Szent Pál völgyéig tart. Ezt a Szent Pál völgyét a brandenburgi választófejedelmiek szállták meg, lezárja Heißler regimentje. Ettől a völgytől jobboldalt Lodron áll a Sváb-hegyen, a hegy másik oldalán az ágyúk mellett a Bercsényi-huszárok; az alsó városfalnál egy el-sáncolt táborba 3000 fős német gyalogságot vezényeltünk, mellettük hajdúk vannak, akik a középső kapunál gróf Esterházy győri vicegenerálissal maradnak, a

4 *Önkéntes*, 278. o. aug. 5.; l. még: *Jelentések*, 758. o. aug. 5.; *Zenarolla*, 138. o. aug. 7.

5 „Táborunk [ti. a bajor] előtt a Dunától kezdve egészen a Lotharingiai herceg táboráig egy ravelinokkal és redoute-okkal ellátott circumvallatio vonalat húztak, ...” Hadtörténelmi Levéltár. Törökkori anyag. VII./201. 1686–1696. (14.) 12. doboz. (a továbbiakban: HL T. 12.), 1686/46. „*Diarium*. über den von Ihro Churfürstl. drlt. in Bayem, nacher Ungarn vorgenommen vierten Feldzug wider den Erbfeind, vnd was auf solche Reise von Tag zu Tag vorbeigangen im Jahr 1686.” (a továbbiakban: *Diarium*), aug. 5.

6 *Önkéntes*, 278. o. aug. 5.

7 *Henrik*, 698. o. aug. 7.

8 *Bubics Zsigmond*: Comaro Frigyes velencei követ jelentései Buda várának 1686-ban történt ostromáról és visszavételéről. Budapest, 1891. (a továbbiakban: *Bubics*), 268. o. *Grimani* aug. 9-i levele.

9 „... a sereg közepére került.” Hadtörténelmi Levéltár. Törökkori anyag. VII./201. 1675–1686. (13.) 11. doboz. (a továbbiakban: HL T. 11.) 1686/11. „Berichte a. d. Feldlager von Ofen vom 15ten Juli bis 12ten September. 1686.” (a továbbiakban: 1686/11), aug. 7.

10 HL T. 11. 1686/44. „*Diarium*, Waß hinder den 6. April 1686. alß die Chur Sachßl. nach Ungarn destinirten Völcker von dresden abgemarchiret und was femer bey der Belagerung von Ofen bis dato vorgegangen und tentiret worden.” (a továbbiakban: 1686/44.), aug. 7.; *Zenarolla*, 138. o. aug. 7.; *Önkéntes*, 280. o. aug. 7.; *Károlyi Árpád*: Buda és Pest visszavívása 1686-ban. A kétszázötvenéves évfordulóra átdolgozta *Wellmann Imre*. Budapest, 1936. (a továbbiakban: *Károlyi*), 331. o.

11 *Önkéntes*, 279. o. aug. 7.; l. még: *Jelentések*, 759. o. aug. 7.; *Zenarolla*, 138. o. aug. 7.

többi hajdú az alsó kapunál, a folyam mellett táborozik, akikhez 100 németet csatlakoztattunk, hogy őrizzék a kaput.”¹²

Ezek az intézkedések azt bizonyítják, hogy a vezérek nem becsülték le a közeledő veszedelmet, és a hadvezetés, nyilvánvalóan okulva 1684 tapasztalatain, igyekezett minden tőle telhetőt megtenni a várható áttörési kísérletek kivédésére.

4.1.2 A felmentő sereg

A török seregről és annak felvonulásáról, leszámítva Szilahtár Mehmed és Rasid török krónikáit,¹³ döntően másodkézi, keresztény forrásból származó információk állnak rendelkezésemre. Minden jel arra mutat, hogy ez utóbbi tudósítások nagyjából azonos felderítői jelentéseken, vagy ugyanazon szökevények beszámolóin alapulnak. Az információk bizonytalanságát egyébként kitűnően jellemzi a naplókban felbukkanó rengeteg találgatás, magyarázkodás is.

Mint említettem, az augusztus 2-i bejegyzések szerint a nagyvezír átkelt az eszéki hídon, a 6–7-i jelentések pedig már arról szóltak, hogy a szeraszker 20 000 (26 000) főnyi seregével Székesfehérvár alatt táborozott, s követte őt a nagyvezír ismeretlen számú katonával.¹⁴ A források egybehangzó állítása szerint a felmentő sereg előőrsei augusztus 8-án bukkantak fel a Budát övező hegyek tetején,¹⁵ s végül 12-én a főszereg is „látóközbe került a táborhoz”.¹⁶ Ugyanakkor viszont kiderül az is, hogy a nagyvezír korántsem volt biztos a sikerben, döntéseinek halogatása és akcióinak bátortalansága legalábbis erre utal. Még a török krónikás is kiemeli ezt, mondván, hogy a nagyvezír „lassú és határozatlan előkészületeket tett”¹⁷ a keresztények megtámadására. Ennek okára némi fényt vet – többek között – a Diarium megjegyzése, miszerint „der Groß-Vezier sich nit getraue die Unsrigen, weillen wir ihnen so stark gemacht worden, anzugreifen, hingegen wolle er sich auch mit seiner armee nit weit von Esseckh weklassen, aus beysorg das von dem Schulzischen corpo die Pruckhen hinder seiner abgebrennt und so dann der Pass widerumber zurückzukommen, ihm abgeschnitten werden dürffte”.¹⁸

A török hadvezetés tétovázását jelzik továbbá azok a hírek is, melyek tudni vélték, a felmentő sereg elsődleges céljául azt jelölték meg, hogy csapatokat juttasson be az ostromlott várba, de kerülje el a nyílt csatát a keresztény sereggel.¹⁹

12 *Lotharingiai Károly* hadinaplója Buda visszafoglalásáról. 1686. (Sajtó alá rendezte és fordította *Mollay Károly*), Budapest, 1986. (a továbbiakban: *Hadinapló*), 166. o. aug. 7., 1. még: *Richards*, 266. o. aug. 13.; *Deák*, 76. o. aug. 10.

13 Buda visszafoglalásának emlékezete. 1686. (Összeállította *Szakály Ferenc*), Budapest, 1986. (a továbbiakban: *Szakály*), 411–442. o., 443–448. o.

14 1686/11. aug. 7.; *Diarium*, aug. 6.; *Henrik*, 697. o. aug. 6.; *Jelentések*, 759. o. aug. 7.; *Önkéntes*, 279. o. aug. 6.

15 1686/11. aug. 8.; 1686/44. aug. 8.; *Richards*, 265. o.; *Deák*, 75. o.; *Henrik*, 698. o.; *Bubics*, 270. o.; *Grimani* aug. 9-i levele 8-ra vonatkozóan; *Hadinapló*, 165. o.; *Zenarolla*, 138. o.; *Önkéntes*, 280. o.; *Károlyi*, 330. o.; 332. o.

16 *Önkéntes*, 282. o. aug. 12.

17 *Szakály*, 431. o., 1. még: *Zenarolla*, 138. o. aug. 8.; *Önkéntes*, 279. o. aug. 5.

18 „... a nagyvezír félt a mieinket, mivel mi erősebbek voltunk nála, megtámadni, ellenben seregével sem akar túl messzire eltávolodni Eszéktől, abbéli félelmében, hogy Schulz hadteste felégetheti mögötte az (eszéki) hidat, s így az út, hogy újfent visszatérjen, számára el lenne vágva.” *Diarium*, aug. 7., 1. még: *Deák*, 75–76. o. aug. 8.

19 *Deák*, 75. o. aug. 7., 78. o. aug. 12.; *Zenarolla*, 138. o. aug. 8.; *Önkéntes*, 280. o. aug. 9.

Ezek után önként adódik a kérdés, vajon milyen erőt képviselt az egész felmentő sereg? A szeraszker Fehérvár alatt álló seregét a híradások csaknem egyöntetűen 20 000 (26 000) főnek mondják, de semmit sem, vagy csak bizonytalan adatokat tudnak a nagyvezír csapatairól. Megfigyelhető továbbá, hogy az ellenség közeledtével változnak az annak nagyságáról szóló hírek, de az adatok szórása továbbra is igen nagy marad, vagyis az informátorok a már előttük álló török sereg létszámát sem tudták megbízhatóan felbecsülni. A legkirívóbb számot Grimani közli egyhelyütt, egy szökött rabszolga szavaira hivatkozva, mely szerint az ellenség 100 000 főt számlál, s abból 30 000 a tatár.²⁰ Ugyanakkor az 1686/11. sz. napló egyik jelentése csak a 20 000-es számot tekintette bizonyosnak.²¹ Összességükben azonban a források, feltételezhetően újfent azonos hírek alapján, a 60-70 000 fős létszámot tartották valószínűnek.²²

A felmentő sereg összetételére, s ezen keresztül harcértékére vonatkozóan szintén igen kevés és eltérő információ áll rendelkezésünkre. A tatárok, valamint a janicsárok és szpáhik jelenléte biztosra vehető, de ez önmagában nem mond semmit. Károlyi azonban, Girardin portai francia követ levelére hivatkozva, közli, hogy a nagyvezír maga gyengének, szedett-vedettnek tartotta seregét, a 65 000 emberből csak a 8-10 000 janicsár és az 5000 szpáhi képviselt valamelyest katonai erőt.²³ Ha ezt hitelesnek fogadom el, úgy a török sereg már csak létszámát tekintve jelentett némileg komolyabb ellenfelet, ám ez a tényező önmagában ekkor már korántsem volt elegendő a császári sereg harcászati és taktikai fölényének ellensúlyozására.²⁴

4.1.3 Harcok a felmentő sereg beérkezése után

Augusztus 8-tól 12-ig a török sereg előőrsei igyekeztek kitapogatni az ostromlók gyenge pontjait. Nap nap után megjelentek a Budát övező hegyeken, olykor összecsapva az ellenük kirendelt lovassággal, köztük a magyar huszárokkal. Augusztus 12-én megérkezett a török főszereg is, s ez döntés elé állította a keresztény hadvezetést: bevárja az ellenséget a circonvallation mögött, vagy kihasználva harcászati fölényét, nyílt ütközetben próbálja a támadást visszaverni. Lotharingiai Károly ez utóbbi mellett döntött.²⁵ Elhatározását segítette, hogy az egyik elesett török tisztnél olyan tartalmú levelet találtak a budai pasának címezve, amely felfedte a főparancsnok számára az ellenség szándékát. Eszerint a törökök másnap, 13-án segítséget akartak bejuttatni Budára.²⁶ Ennek ismeretében hozott ren-

20 *Bubics*, 274. o., *Grimani* aug. 12-i levele.

21 1686/11. aug. 10., 11.

22 Az egyes forrásokban az aug. 14-i ütközetig újra és újra felbukkannak különböző becslések és találgatások: 1686/11. aug. 7., 9., 10., 11., 12.; *Diarium*, aug. 6.; *Richards*, 265. o. aug. 6.; *Deák*, 72. o. aug. 4., 75. o., aug. 7., 8., 77. o. aug. 11., 79. o. aug. 12.; *Henrik*, 697. o. aug. 6.; *Jelentések*, 755. o. aug. 2., 758. o. aug. 6., 759. o. aug. 7., 11., 760. o. aug. 10.; *Bubics*, 267. o. aug. 7., 270. o. aug. 9., 274. o. aug. 12.; *Hadínapló*, 164. o. aug. 6., 172. o. aug. 13.; *Zenarolla*, 136. o. aug. 4., 138. o. aug. 8., 140. o. aug. 10., 11.; *Önkéntes*, 279. o. aug. 5., 6., 282. o. aug. 12., 13.; *Károlyi*, 337. o. legalább 50-60 000-re teszi számukat.

23 *Károlyi*, 345. o.

24 Példa erre a kahlenbergi (1683. szept. 12.), a hamzsabégi (1684. júl. 22.), vagy a táti (1685. aug. 16.) csata.

25 *Deák*, 78. o.; *Henrik*, 699-700. o.; *Bubics*, 273. o. *Grimani* aug. 12-i levele; *Hadínapló*, 170 o.; *Zenarolla*, 141. o.; *Önkéntes*, 282. o. Érdekes, hogy *Károlyi*, 331. o. épp az ellenkezőjét állítja, viszont a 333. oldalon megerősíti ezt.

26 *Deák*, 78. o. aug. 12.; *Zenarolla*, 141. o. aug. 12.; *Önkéntes*, 282. aug. o. 12., 13. Ugyanezt erősítették meg a kémekek és szökevények jelentései is: 1686/11. aug. 12.; *Diarium*, aug. 13.; *Bubics*, 273. o. *Grimani* aug. 12-i levele.

delkezéseiről a Hadinapló eképp tájékoztat: „...elhatároztuk tehát, hogy az ellen-séget az elkészített vonalakon – amelyeket a velük határos magasabb hegyekről ellenőrizni lehet – kívül fogjuk bevárni. Ezért a mi bal szárnyunktól, azaz Stryrum regimentjétől kezdve a hegyek felé, egyenes vonalat választottunk, a hegyek előtti nagy és meredek völgyig. Ezáltal egyenes vonal köt össze bennünket a ba-jor választófejedelmekkel és egyik a másíknak segítségére lehet.”²⁷

Hogy ezeknek az intézkedéseknek a végrehajtása a kéthavi ostromtól meg-tizedelt csapatokkal mekkora gondot okozott, azt Richards egy elejtett megjegyzése teszi szemléletessé: „A zászlóaljok ámbár ez időben szám szerint igen gyengék voltak, mégis hogy sokat mutassanak, nagy helyet foglaltak el.”²⁸ A Grimani által a keresztény sereg elosztásáról közölt adatok is csapatok meg-fogyatkozott létszámát igazolják: az árkok őrzésére 4000 német gyalogost, 2000 talpast, 3000 német és 1000 magyar lovast rendeltek, míg a kivonuló seregbe 10 800 német és 1000 magyar gyalogost, valamint 16 000 német és 3000 magyar lovast osztottak be.²⁹

Augusztus 13-án a nagyvezír csakugyan megindította csapatait a Vár irányába, „mintha táborunk megtámadását czélozná”.³⁰ Erre a keresztények is, az előzőek-ben elmondottaknak megfelelően, csatarendbe álltak, mert arra számítottak, hogy „es werde gleich zu einer von den unsrigen mit Freuden erwartete Haupt action kommen”.³¹ A törökök végül is nem bocsátkoztak csatába, csak a szokásos csetepatéokra került sor a tatárok és a magyar huszárok között, majd estére vissza-húzódtak a hegyek mögött levő táborukba. A császári sereg ennek ellenére teljes harckészültségben várta a reggelt.³²

4.1.3.1 Az augusztus 14-i ütközet³³

Ezen a napon a nagyvezír ismét felvonultatta csapatait a bajorok tábora előtt elterülő síkra. A keresztény sereg a már bevált alakzatban – a bajorok a circon-vallation mögött, a császáriak velük egyvonalban, de azon kívül – várta az ellen-séget. A nagyvezír szándéka feltehetően az volt, hogy főerejével leköti a ke-resztények figyelmét, s eközben, „gyanítván, hogy mi nem vagyunk eléggé figyelmesek, egy 10 000 emberből álló különítményt, ... a hegyekre küldött azon paranccsal, hogy az ostromlott városnak minden körülmény között segélyt hoz-zanak”.³⁴ Tervük nem vált be, a szövetségesek harcrendjét jobbról, a hegyek mögött megkerülni szándékozó hadmozdulatot felfedezték. Lotharingiai Károly

27 *Hadinapló*, 170. o. aug. 12.

28 *Richards*, 266. o. aug. 13.; l. még: *Károlyi*, 330. o.

29 *Bubics*, 274. o. *Grimani* aug. 12-i levele; *Károlyi*, 337. o., 338. o.

30 *Richards*, 266. o. aug. 13.

31 „... azonmód megindul a mieink által örömmel várt fő támadás.” *Diarium*, aug. 13.

32 Uo.; *Richards*, 266. o. aug. 13.; *Deák*, 79. o. aug. 13.; *Henrik*, 700. o. aug. 13.; *Hadinapló*, 172. o. aug. 13. A 13-i eseményekről l. még: *Károlyi*, 338–339. o.

33 Az ütközetről valamennyi forrás tudósít (kivéve a „*Jelentések*”-et), ezek használhatósága azonban igen eltérő. *Károlyi*, 339–343. o. leírása mellett a legjobb: HL T. 12. „*Journaux*.” (1686) (a továbbiakban: *Journaux*), aug. 14.; *Diarium*, aug. 14.; *Richards*, 266–269. o.; *Deák*, 79–82. o.; *Henrik*, 700–701. o.; *Hadinapló*, 172–175. o.; *Zenarolla*, 141–143. o. L. még: 1686/11. aug. 14.; *Bubics*, 276–279. o. *Grimani* aug. 16-i levele; *Önkéntes*, 283. o.

34 *Bubics*, 276–277. o.

ekkor parancsot adott Dünnewald lovassági tábornoknak, a jobbszárny parancsnokának, hogy tartóztassa fel a török különítményt. Ugyanekkor valószínűleg megerősítették a circonvallationt a Szent Pál völgye felől védő Heißler csapatait is. Dünnewald a magyar huszárokkal, Lodron horvát ezredével, a Serau és a Schultz (esetleg még a Styrum?³⁵) dragonyosokkal megszállta az ellenség útjába eső magaslatokat.³⁶ A bokros terep ellenőrzésére pedig 2 zászlóaljnyi gyalogságot rendeltek. A törökökkel elsőként a magyarok csaptak össze, „és habár a képzelhető vitézséggel harcoltak”,³⁷ a túlerő visszavetette őket. Hátrálásuk zavarba hozta a mögöttük állókat is. Dünnewald ekkor további egységeket kért és kapott a fővezértől. A magyarok megfutamodása után nagy lendülettel előretörő törököket az idejében érkező Caprara, Pálffy, Taaffe, Neuburg és Fürstenberg vértések rohama, valamint a segítség láttán felbátorodott magyarok ismételt támadása megállította. Rövid, de heves kézitusa után, a Lodron, Schultz és Serau ezredek oldaltámadásától megzavarodva, a szpáhik elmenekültek a helyszínről. Magukra hagyták a mintegy 3000 főnyi janicsárt, akiket a keresztény lovasság nagyrészt felkoncolt. A törökök teljes veszteségét a források 3000 halottra és 500 fogolyra teszik, de a keresztények zsákmánya lett a különítmény 10 ágyúja, zászlói, és a janicsárok által magukkal hurcolt, a Vár megsegítésére küldött muníció is.

Dünnewald csapatainak sikerét látva Károly herceg elhatározta, hogy megtámadja a török főerőket. Parancsot adott, hogy a balszárny is lépjen ki a sáncok mögül. A sereg kezdett egyenes vonalban felfejlődni, a jobbszárnyra pedig visszatértek a kiküldött lovasezredek is. A törökök ugyan tettek még egy-két erőtlen kísérletet, de a keresztény csapatok előrenyomulása elől, az elővédek némi csatározása után visszavonultak a környező hegyek tetejére, majd onnan táborukba húzódtak.

4.1.3.2 Az augusztus 20-i segítségnyújtási kísérlet

A török sereg a vereség hatására Ercsiig hátrált, ám a felderítői jelentések és a szökevények beszámolóí szerint a nagyvezír „bizonyynal további kísérletet fog tenni, hogy a várost megsegíthesse, ha egész táborát darabonként vesztené is el”.³⁸ Ezért a török portyázók és felderítők nap mint nap megjelentek a circonvallation előtt, állandó készenlétre kényszerítve az ostromlókat.

Az események további alakulásában döntő szerepet játszott, hogy a hadvezetés időben értesült a törökök szándékairól. A források szerint már 18-án tudomást szereztek egy újabb különítmény szervezéséről, amely a Várba akar bejutni.³⁹ Jelentést kaptak arról is, hogy Abdurrahman leveleiben éjszakai támadást javasolt a nagyvezírnek.⁴⁰ Károly herceg erre elrendelte, hogy „néhány tartalékezred

³⁵ *Journaux*.

³⁶ Sajnos a leírások alapján nagyon nehéz a pontos helyszíneket meghatározni.

³⁷ *Deák*, 80. o.

³⁸ Uo. 83. o. aug. 15.

³⁹ *Diarium*, aug. 18. o.; *Deák*, 86. o. aug. 20. o.;

legyen állandóan készenlétben”,⁴¹ de ugyancsak emiatt „bis zum hellen tage das ganze lager in gewähr gestanden”.⁴² Az előrelátásnak meglett az eredménye, mert a török, hírt kapván a keresztény sereg harci készenlétéről, elállt a 18-án éjjelre tervezett akciójától. A fáradtság mellett talán ez utóbbi esemény miatti megkönnyebbülésnek tudható be, hogy a török különítménynek 20-án hajnalban sikerült meglepnie az ostromlók táborát.

A mintegy 2000 szpáhíból és ugyanannyi janicsárból álló csapat a hajnali köd leple alatt csendben felvonulva, virradatkor tört rá a Szent Pál völgyében állomásozó császári őrségre, amely nem tudta őket feltartóztatni. A törökök átrobogtak az ott táborozó brandenburgiak között, s a városfal irányába nyomultak előre. Ekkorra a környéken levő egységek is magukhoz tértek a meglepetésből. Mire azonban az őrség és a Lodron ezred oldalba kapta az ellenséget, „az első három zászló” „an drey unterschidenen orten, wo die Linie nicht besetzt war, durchdrangen”.⁴³ A törökök csakhamar elérték a városfal előtt húzódó sáncokat, de az onnan jövő puskatűz a Retek utcai üteg felé térítette el őket. Ám az árkokon és sáncokon a lovasok itt sem tudtak átkelni. A megtorpanókat Caprara tábornagy támadta meg a Heißler ezred két századával, majd maga Heißler tábornok is ott termett egy 100 főnyi lovasőrs élén. Rövid, heves kézítása következett. A szpáhik a császári lovasságtól kergetve, a közlekedőárkok és a contrevallation vonala közé szorulva, valószínűleg a Szent Pál völgye irányába menekültek el. A magukra hagyott janicsárok, többségükben lóról szállva, gyalogosan próbáltak átjutni az akadályokon, s ez az árkok egy őrizetlenül maradt szakaszán sikerült nekik. Mindeközben a környező árkokból és redoute-okból a gyalogság folyamatosan tüzelt az ellenség mindkét részlegére. A harci zajra a bajor táborban is felfigyeltek, és Königsmark alezredes vezetésével a bajor lovas testőrség frontálisan támadta meg a Fehérvári kapu felé igyekvőket, majd egészen a kapuig üldözte őket. Az általános vélemény szerint a Várba csak mintegy 2–300 janicsár jutott be, akiknek nagy része megebesült a küzdelemben.

A segítségnyújtási kísérlet támogatására a nagyvezír csapatokat vonultatott fel a bajor táborral szemben. Válaszul Károly herceg is előreküldött a vonalakból néhány ezredet, a nagyvezír azonban nem kockáztatta meg az összecsapást, és visszavonult. Estefelé a törökök „arcátlanul” újra megkíséreltek egy betörést a reggeli helyen, ám az őrség keményen visszaverte őket.⁴⁴

4.1.3.3 Az augusztus 29-i segítségnyújtási kísérlet

Ennek az akciónak a kimenetelét, szinte azt mondhatnám, már előre eldöntötte, hogy a császári hadvezetés megint időben tudomást szerzett a törökök,

41 *Zenarolla*, 145. o. aug. 18., 1. még: *Deák*, 85. o. aug. 19.

42 „... az egész tábor reggelig fegyverben állt.” *Diarium*, aug. 18., 1. még: *Önkéntes*, 285. o. aug. 19.

43 „...három különböző helyen törtek át, ahol az árkokat nem szállták meg.” *Hadinapló*, 181. o. aug. 20.; *Jelentések*, 764. o. aug. 20.

44 *Károlyi*, 348–350. o. mellett az akcióról a következő források adták a legtöbb információt: *1686/11. aug. 20.; Diarium*, aug. 20.; *Deák*, 86–88. o.; *Henrik*, 703. o.; 764–766. o.; *Hadinapló*, 181–184. o.; *Zenarolla*, 146–147. o. A többi napló aránylag keveset mond a részletekről: *Journaux*, aug. 20.; *Richards*, 269. o.; *Bubics*, 291–292. o. *Grimani* aug. 21-i levele.; *Önkéntes*, 286. o.

szándékáról. Az elfogott levelekből kiderült, hogy a védők már nehezen tartják magukat. Ez nyilvánvalóan kedvező pszichológiai hatással volt a szintén eléggé kimerült ostromlókra. Ráadásul a török sereg ismét naponta felvonult a keresztény tábor ellen, s folyamatosan érkeztek a hírek is annak támadó szándékáról. Ezért Lotharingiai Károly éjjel-nappal minden lehetséges erővel őriztette a circonvallationt, hogy a meglepetést elkerüljék.

A későbbi események szempontjából különös fontosságot kapott az a hír, hogy a törökök a Dunánál, a Vízivároson keresztül akarnak próbálkozni. A Hadinapló augusztus 24-i bejegyzése szerint ezért „az itteni tornyot (ti. a Kakas-rondellát)... 400 némettel és ugyanannyi hajdúval megszálltuk, a kaput és a tornyot a város felől és a Duna mentén, ahol 5 csajka áll, palisádokkal megerősítettük, minden szükséges munícióval elláttuk, ezenfelül 400 főt vezényeltünk az Alsóváros középső kapujához, hogy ez a készütség mindenütt segíthessen”.⁴⁵ Ugyanez a helyzet azokkal az augusztus 26–27–28-i jelentésekkel, amelyek folyamatosan tájékoztattak az újabb török különítmény összeállításáról, erejéről, támadásuk helyéről, idejéről, valamint a nagyvezír fegyelemelterelő hadmozdulatáról.⁴⁶

Az akciót megelőző eseményekről szóló információk nagyjából fedik egymást, ám magát a segítségnyújtási kísérletet csaknem valamennyi forrás a többitől eltérően beszéli el. További problémát jelent, hogy az általam használt naplók alapján merőben más kép bontakozik ki, mint ahogy Károlyi ismerteti a történetet.⁴⁷

Az ostromlók tehát augusztus 29-én hajnalban az Észak felől a Duna mentén előrenyomuló mintegy 2000 janicsárt, 1000 szpáhit és az őket támogató 1500 tatárt már felkészülten várták. A túlerő elől azonban az Óbudánál levő előrsnek hátrálnia kellett. Így törökök, áttörve a circonvallation vonalán, eljutottak a már jó előre megerősített Kakas-rondellához. Az onnan rájuk zúduló muskétatűz oldalra térítette ki őket, s a városfal mentén kényszerültek továbbhaladni. Egyesek a magukkal hozott létrák segítségével átmásztak a falon, de a hajdúk felkoncolták őket. A többség a Retek utcai üteg felé vágatott.

E ponttól kezdve azonban szinte lehetetlen az események megfelelő rekonstrukciója. Csupán azt tudtam megállapítani, hogy az üteg irányába vágató törököket a készenlétben álló keresztény lovasság feltartóztatta, csapatukat több, egymást követő támadással darabokra szakította. Bizonyosnak látszik, hogy egy részük a Rózsadombon keresztül, majd a Duna partján visszamenekült Óbuda

45 *Hadinapló*, 188. o. aug. 24.

46 1686/11. aug. 26–28.; *Diarium*, aug. 26–28.; *Richards*, 271. o. aug. 27.; *Deák*, 90–92. o. aug. 25–26., 93. o. aug. 28.; *Henrik*, 706. o. aug. 27–28.; *Bubics*, 304. o. aug. 25., 307–309. o. aug. 27–28. *Grimani* levelei; *Hadinapló*, 189–190. o. aug. 26–28.; *Zenarolla*, 152. o. aug. 25., 154. o. aug. 27.; *Károlyi*, 360. o.

47 Az aug. 29-i kísérletről a legáttekinthetőbb leírást a *Hadinapló*, 190–193. o. és *Henrik*, 706–707. o. adja, de a jelzett helyen már ezek is ellentmondanak egymásnak. Nagyon részletes a *Jelentések*, 767–768. o. is, de mert ez a címzés szerint magától Schöning altábornagytól származik, elsősorban a brandenburgiak szerepére összpontosít. Elég keveset mond a 1686/11. aug. 29.; *Journaux*, aug. 29.; *Richards*, 271–272. o.; *Zenarolla*, 154–156. o.; *Önkéntes*, 290–291. o. E forrásokban is sok az ellentmondás, legfőképpen a keresztény lovasság beavatkozását, s a szétszakadt török csapatok mozgását illetően. Teljesen használhatatlan *Bubics*, 309–312. o. *Grimani* levele. A *Diarium*, aug. 29. általánosságából kitűnik, hogy a leírás a másik oldalról kapott beszámolókon alapszik. *Károlyi*, 361–364. o. egyrészt egy sor olyan eseményt említ, amiről az általam felhasznált naplók mit sem tudnak, másrészt olyan forrásokra hivatkozik, amelyek nekem nem állnak rendelkezésemre.

felé, ahol az őket fedező egységek (tatárok?) várakoztak. Egy másik csapatuk a Szent Pál völgye irányába futott, ott azonban a 20-i betörés után épített redoute útjukat állta. Valószínűleg itt is érte őket egy lovasroham, a szétszórt maradványokat a brandenburgiak táborában, illetve a főhadiszállás körül vágták le. Elképzelhető, hogy egy csoport, átjutva a contrevallation vonalán, a Fehérvári kapu felé nyomult, ők viszont a bajor őrség fegyvereinek estek áldozatul. Végeredményben azonban a források megegyeznek abban, hogy alig egy-két töröknek sikerült bejutnia a Várba.

Az akció alatt a várbeliek kitörést kíséreltek meg, valószínűbb, hogy a déli oldalon, de visszaverték őket. Hasonlóan a 20-i eseményekhez, a nagyvezír ismét tüntető felvonulással igyekezett a különítményt támogatni, de az összecsapást most sem kockáztatta meg.

4.2 Az ütegek telepítése és ennek időrendje a döntés szakaszában

Az ostrom utolsó szakaszának eseményeit, mint az az előzőekből kiderült, döntő mértékben befolyásolta a török felmentő sereg jelenléte, mert emiatt a keresztényeknek erejüket és figyelmüket két irányban kellett megosztani. Ennek ellenére a tüzérség tovább folytatta a falak és a török állások rombolását, annál is inkább, mivel az újonnan elfoglalt pozíciók megfelelő bázisul szolgáltak (főképp az északi oldalon) a támadás továbbfejlesztésére.

4.2.1 A tüzérség telepítése az északi fronton

Lotharingiai Károly tüzéreinek a külső fal elfoglalásával, vagyis a glacis megkoronázásával kitűnő lehetőségük nyílt a török védelem közvetlen közelről történő rombolására. Ezért a július 27-i roham után nem sokkal,

27. (feltehetően) július 30-án az Esztergomi rondella melletti kurtina (17) közepére emelt állványzaton egy 3, augusztus 4-től 8 (Juvignynél, 2/4, vagy 2/9 ?, 6, Fontanánál, 3/10, 5) ágyús üteget a 2. (24) és 3. fal töretésére;

28. augusztus 1-jén az Esztergomi rondella (15) részében, ugyancsak állványzatra telepítve egy 2 ágyús üteget a rondella paliszádjainak szétlövésére;

29. augusztus 5-re (6-ra?) a Városmajor utca 24. sz. helyén egy 2 ágyús üteget a Veli bég rondella (11) török ütege ellen (ez azonban a térképek tanúsága szerint a Retek utcai üteg (2/2) jobbán állt, valamivel közelebb a városfalhoz (Juvigny 2/7, Fontana 3/?);

30. augusztus 18-ra a contrevallation egyik redoute-jában egy 4 ágyús üteget az ellenség paliszádjainak szétlövésére;

31. augusztus 19-re a Városmajor utca 20. sz. helyén egy 4 ágyús réstörő üteget (2/6) a nyugati kurtina (6) ellen, amelyet azonban a török szétlőtt, így előzőleg még 19-én pótolták a veszteségeket, majd augusztus 21-re 8 (6?) db-ra egészítették ki, illetve

32. július 29-re a kurtinai üteg (két?) oldalán az állványzaton 4 (-4?) mozsarat állítottak fel.

Ami az augusztus 17–26. közötti időszakot illeti, a forrásokban talált viszonylag sok információ ellenére azok értelmezése nehézségekbe ütközik. Egyrészt mindenütt szinte teljesen azonos pontokat jelölnek meg célként, mégpedig „hogymint... a Szt. Pál völgyébe néző 2 gömbölyű torony [az Esztergomi és Veli bég rondellák (15, 11)] védelmét leronthassuk”,⁴⁸ „a bajor attak felé eső [a nyugati kurtinán (6) levő] rést kiszélesíteni”,⁴⁹ „hogymint láncos golyókkal összetörjék és kidöntsék a paliszádokat”.⁵⁰ Másrészt az üteg helyeként többnyire a contrevallation zárt sáncát (Juvigny 2/6, Fontanánál csak a lövések iránya van berajzolva) jelölik meg, miként Károlyi is az ennek megfelelő Városmajor utca 20. sz. ház helyét.⁵¹ Külön zavaró tényező még, hogy a török által egyszer már szétlőtt üteg újratelepítésének megtörténtét nem minden forrás közli egyértelműen. Mindezek ellenére nézetem szerint a viszonylag tág időhatárok, amelyek között ezt az üteget emlegetik, valamint az a körülmény, hogy augusztus 18–19-én egyszer már működő ütegről beszélnek a kútfők, igazolni látszanak, hogy itt legalább két különböző lövegállásról van szó:

g) Az egyik bizonyosan a contrevallation (második) zárt sáncában levő 8 (talán csak 6) ágyús üteg, amely a nyugati kurtinán tört rést.⁵²

h) A másik feltehetően a Retek utcai üteg mellett állhatott, és láncos golyókkal lötte a második fal réseinek paliszádjait.⁵³ Mindemellett elképzelhető, hogy ez az augusztus 19-én a paliszádokra tüzet nyitó üteg azonos az augusztus 5-én említett, csak több ágyút telepítettek oda.

Az elmondottakat azonban a térképek nem támasztják alá.

4.2.2 A tüzérség telepítése a déli fronton

A déli front tüzértevékenységéről július 27. utánra csak igen gyér adatok állnak rendelkezésemre. Itt főként a bajor Diarium és Károlyi leírására támaszkodva azt állapíthattam meg, hogy

33. július 31-re a Nagyrondelta (84) déli falánál egy, a magas déli falat (80) lövő, 2 (3?) db 24 fontos ágyúból álló üteg (2/49);

34. augusztus 6-ra a Lisznyai utca végénél egy, a paloták nyugati frontját lövő, bizonytalan számú (5, 9, 12?, Juvignyinél, 2/40, csak 6 db) réstörő ágyúból álló üteg;

35. augusztus 7-re a Nagyrondelta torkában balfelől egy, szintén a magas déli falat lövő, 3 (Juvigny 2/42, Fontana, 3/45, szerint 2) ágyús üteg;

36. augusztus 21-re a Nagyrondelta keleti oldalán egy 3 (4?) ágyús üteg a török állások lövetésére, illetve

48 Richards, 269. o. aug. 8–19.

49 Henrik, 703. o. aug. 19.

50 Önkéntes, 288. o. aug. 24.

51 Károlyi, 346–347. o.

52 1686/11. aug. 17., 18.; Journaux, aug. 18., 19.; Richards, 269. o. aug. 18–19. (?), 269–270. o. aug. 21.; Deák, 85. o. aug. 18. (?), aug. 19.; Henrik, 702–703. o. aug. 19., 704. o. aug. 23. (?), 705. o. aug. 26.; Jelentések, 763. o. aug. 18.; Hadinapló, 180. o. aug. 18., 184. o. aug. 21., 188. o. aug. 24., 26.; Zenarolla, 145. o. aug. 19.; Károlyi, 346–347. o., 351. o.

53 Deák, 89. o. aug. 23.; Önkéntes, 388. o. aug. 24.

37. augusztus 2-re a Nagyrondella déli falánál egy, a palotákat bombázó 4 mozsaras teknő;

38. augusztus 26-ra a Nagyrondella kapuján kívül egy, a Várat bombázó, 3 mozsárból és 3 haubicból álló üteg készült el.

A fentiekből látható, hogy a felmentő sereg jelenléte viszonylag kevésbé befolyásolta az új ütegek telepítésének ütemét. Ezzel szemben gyökeresen megváltoztak a körülmények: a rendelkezésre álló csekély területen (pl. a falak gerincén), karnyújtásnyira az ellenségtől, annak folyamatos tüzeiben rendkívüli feladatot jelentett az új állások kiépítése. Másfelől a szűk helyen nem is lehetett volna, s nézetem szerint nem is kellett több ágyút felállítani, hisz a célok minimális távolsága miatt pusztító erejüket teljes egészében ki tudták használni.

Az északi oldalon szinte minden erőt az Esztergomi rondella védelmének szétzúzására vetettek be, s a Vérmező felől tört rés a végső rohamnál döntő jelentőségűnek bizonyult. A bajorok gyalogsági támadása viszont befulladt a paloták déli oldalán, és ezzel együtt a tüzérség is tehetetlenül állt a hatalmas épület-tömbbel szemben. Hiába lőtték szét az István-tornyot és a paloták déli és nyugati homlokzatát, a romok csak segítették a törökök védekezését.

4.3 Rohamok Buda ostrománál

Mínt hogy a XVII. század végi várostromokban a tüzérség önmagában még nem tudta kikényszeríteni a döntést, ez a feladat főleg a gyalogságra hárult. Ily módon a gyalogsági roham az ostromtechnika és a harcászat szempontjából a várvívás legfontosabb momentumának tekinthető. A támadó szinte minden tevékenysége végső soron ezt az akciót készítette elő, és a küzdelem csúcspontját is ez jelentette.

Ennek ellenére ritkaságszámba ment, ha első kísérletre bevették az ostromlott erődítményt. Pedig csaknem valamennyi körülmény mellett szólt, hogy az első akciót bármi áron sikerre vigyék: a drágán fogadott zsoldoskatonák száma a harcok és a betegségek következtében egyre fogyott, az utánpótlás nagy nehézségekkel járt, a harc minden pillanata súlyos pénzüsszegeket emésztett fel, közeledett a felmentő sereg, és közben gyorsan múltott a hadjáratokra alkalmas nyári időszak is. A felsorolt problémák Buda ostrománál is a kényszer erejével hatottak a keresztények harcászatára.

Ám elhamarkodni sem lehetett a dolgot. Egy elsietett rohammal csak vágóhídra küldhették a katonákat, miként a július 13-i akció ezt egyértelműen bizonyítja. Viszonylag biztos és gyors eredményt csak módszeres ostromtól várhattak. Ennek érdekében ki kellett építeni a paralelleket, egészen a falak tövéig, hogy a katonák minél közelebből indulhassanak támadásra, valamint ütegeket kellett telepíteni, ágyúkkal és aknákkal „megdolgozni” a falakat, „megpuhítani” a védőket, ami pedig sok időbe telt.

4.3.1 A rohamok leírása

A szövetséges hadak Buda megvételeére tíz (?) rohamot vezettek, különböző célpontok ellen, eltérő erőkoncentrációval. Mint az ostrom legfőbb eseményeiről,

a források viszonylag bőséges információval szolgálnak a történekről. A rohamok vizsgálatához is szükséges az események rekonstruálása.

1. Időpont: június 24-én este.⁵⁴

Cél: a Víziváros megvétele.

Hely: a városfalon tört rés, illetve a Kakas-kapu.⁵⁵

Események: A jobb oldali rohamoszlop [1]⁵⁶ a résnél csekély ellenállásra talált, „mert a védelmezők egyszeri lövés után visszahúzódtak a felső városba” [2].⁵⁷ A Kakas-kaput azonban a ráakasztott petárda nem törte be [3],⁵⁸ így a bal oldali oszlopnak [4] a Kakas-rondella árkában, az ott levő paliszádokon áttörve, a Duna felől kellett megkerülnie az erődítést [5]. E hadmozdulatot a magyar sajkások a folyóról ágyútűzzel támogatták [6]. A jobb oldali csapatok közt a velük rohamozó önkéntesek zavart támasztottak, mire Richards megjegyezte, „hogya ha a törökök megállották volna helyeiket, mindnyájukat elvághatták volna”.⁵⁹ E „lanyha” védekezés okaként egyébként Károlyi az 1684. évi, a törökökre nézve tragikus eseményeket jelölte meg.⁶⁰

Eredmény: A császáriak birtokba vették a Vízivárost, ahonnan már közvetlen támadást intézhettek a Vár északi fala ellen. Ezen kívül mind a két elfoglalt ponton alkalmas erődítéseket képeztek ki, amelyek a további árkásműveletek bázisaként és fedezetéül szolgáltak.⁶¹

Értékelés: a gondos előkészület meghozta a kívánt eredményt, jóllehet a védők nem törekedtek komoly ellenállásra.

2. Időpont: július 13-án, este 7–8 óra körül.⁶²

Cél: Csak Badeni Lajosnak nagybátyjához írt levele, s ennek nyomán Károlyi fogalmazza meg, hogy az egész akció tulajdonképpen egyszerű befészkelésnek indult, s csak később lett belőle – Badeni szavai szerint – „formális és esztelen” roham.⁶³

Hely: az Esztergomi rondella (15) bal oldalán, az Esztergomi rondella bal oldali kurtinájának közepén, illetve Sziavus pasa rondellájának (20) jobb oldalán, az első falon levő rések.⁶⁴

54 1686/12. jún. 24.; *Journaux*, jún. 24.; *Richards*, 250. o.; *Deák*, 24. o.; *Zenarolla*, 107–108. o.; *Hadinapló*, 128. o.; *Károlyi*, 233–235. o.

55 Amíg az 1686/12. sz. napló (HL T. 11. 1686/12.) „Die Belagerung von Ofen 1686. (vom 12ten Juni bis 12 Juli.” [a továbbiakban: 1686/12)], *Zenarolla*, illetve *Károlyi* hangsúlyozzák a kétirányú támadást, addig a *Hadinaplónál* csak a Víziváros bevétele után létesült két állás helyéből lehet erre következtetni. A *Journaux*, *Richards* és a *Deák*-féle napló azonban meg sem említi e körülményt.

56 A rohamokban részt vett csapatok létszámát és elrendezését a melléklet, mozgását a térképvázlatok (83–93. o.) tartalmazzák.

57 *Deák*, 24. o.

58 Ezt csak a 1686/12. sz. napló, illetve *Károlyi* említi.

59 *Richards*, 250. o.

60 *Károlyi*, 234–235. o. 1684-ben Kara Mohamed a Vízivárost védő janicsárok előtt kénytelen volt bezáratni a Bécsi kaput, nehogy a velük összekeveredett és őket üldöző keresztények bejussanak a Várba.

61 L. erre nézve pl. az 1686/12. sz. naplót.

62 *Journaux*, júl. 13.; *Diarium*, júl. 13.; *Röder von Diersburg, Philipp*: Markgrafen Ludwig Wilhelm von Baden Feldzüge wider die Türken, ... I. k. Karlsruhe, 1839., (a továbbiakban: *Röder*), 193–194. o. *Badeni Lajos* júl. 17-i levele; *Richards*, 257. o.; *Deák*, 42–43. o.; *Henrik*, 512. o.; *Jelentések*, 728–729. o.; *Bubics*, 183. o. *Cornaro* júl. 21-i levele; uo. 192. o. *Grimani* júl. 16-i levele; *Zenarolla*, 120–121. o.; *Önkéntes*, 266–267. o.; *Hadinapló*, 133–135. o.; *Károlyi*, 256–263. o.

63 *Röder*, 194. o.; *Károlyi*, 261. o. L. a 76. sz. jegyzetet.

64 *Károlyi*, 257. o., l. még Marsigli térképét: *Veress Endre*: Gróf Marsigli Alajos Ferdinánd olasz hadi mérnök jelentései és térképei Budavár 1684–1686-iki ostromairól, visszafoglalásáról és helyrajzáról. Budapest, 1907. 12–13. o.

Események: Az akció végrehajtására csapatokat három rohamoszlopba csoportosították: a bal oldali a Sziavus pasa rondella részét vette célba [1.a], a középső a kurtina részét [1.b], míg a jobb oldali az Esztergomi rondellára igyekezett feljutni [1.c].

A roham megindulásakor „kezdetben a törökök tétlenül megállottak, minthogy a rondella megtámadását oldalról várták”⁶⁵, így a középső oszlop viszonylag gyorsan elérte a kurtina részében levő palisádokat [p]. Előretörésüket az is segítette, hogy itt voltak az omladékok a legkevésbé meredek. ⁶⁶ A rondellákat rohamozó csapatoknak nem csupán az erősebb lejtővel, hanem a féléledt védőkkel is szembe kellett nézniük. A törökök részben a palisádok mögül [2], de főként a második fal (24) tetejéről ⁶⁷ heves puskatűzzel, hatalmas kövek és lőporos zsákok özönével fogadták a felnyomulókat. A kurtina részében a dolgosok megkíséreltek logement-t készíteni, míg a katonák a cölöpözeten igyekeztek áttörni. Az állásépítéshez azonban az eszközök elégtelenek, ⁶⁸ a hely pedig alkalmatlannak bizonyult, ⁶⁹ az áttörés pedig a kitűnően épített kétsoros ⁷⁰ karózat és a hatásos védelem miatt hiúsult meg. Ráadásul amikor a két rondellánál a roham első hullámát visszaverték [3], az ottani védők felszabadult ereje is a középső rohamoszlop ellen fordult [3.a], melyet így a törökök keresztűzbe fogtak. ⁷¹ Segített ebben az a két török akna is (o jel), melyeket nagyjából ugyanekkor robbantottak fel a rondellákat támadók lába alatt, ⁷² s bár több forrás is állítja, hogy nem okoztak kárt, legalábbis emberéletben nem, ⁷³ minden bizonnyal zavart keltek a sorok között. ⁷⁴ A rondellák réseit viszont bizonyosan járhatatlanná tették, mivel a széleken előretörő Starhemberg és Auersperg ekkor fordult a kurtina rése felé, ⁷⁵ hogy azon keresztül próbáljanak a rondellákra átjutni [5]. Ugyanakkor a janicsárok megkísérelték a fedett útból a rohamozókat oldalba kapni [4], de ezt az ott álló őrség meghiúsította [4.a].

A három rohamoszlop maradványainak a középső résnél együttesen végrehajtott kísérlete [6] szintén eredménytelen maradt, és a katonák „lagen ... bey einer halben Stunde auff der Courtine in einem grossen Feuer, wobey sie viel Leuthe verlohren”. ⁷⁶ A hiábavaló erőfeszítést látva Starhemberg tábornagy parancsot adott a visszavonulásra [7]. Ennek láttán felbátorodva a védők kiűtöttek a bal

65 *Bubics*, 192. o.; *Deák*, 42. o. eképp tudósít: „Az ellenség ellentállása nem is akadályozta meg embereinket, hogy fel ne mászszanak, ...”. Ettől eltérően nyilatkozik *Richards*, 257. o.

66 *Hadinapló*, 133. o.

67 *Jelenések*, 723. o.; a *Diarium* is külön kiemeli, hogy „von der Obem Mauer”.

68 Ezt *Richards* állítja.

69 „... das Erdreich auf der Bresche von dem steten Stuckschießen ganz zu Sand worden, ...”. *Diarium*, júl. 13.; „...auff der Courtinen nit so viel Erden vor deß Feindts pallisaden gefunden, daß sie nur einen vösten Fueß hätten setzen”. *Röder*, 193. o.; „...die Unserigen ... kundten aber auss Mangel der Erden keinen posto allda fassen”. *Jelenések*, 728. o.; „... nem volt rajta hely [ti. a résen], a szükséges állások kiépítésére...”. *Önkéntes*, 266. o.

70 *Journaux*.

71 *Jelenések*, 728. o.; *Bubics*, 183. o., 192. o.

72 Ennek csak az *Önkéntes* mond ellent.

73 *Henrik*, 512. o.; *Jelenések*, 792. o.; *Önkéntes*, 266. o.

74 Ez *Grimani* véleménye.

75 *Hadinapló*, 134. o. Ugyanitt szerepel a törököknek a fedett útból az aknák által a városfalba ütött résen át végrehajtott zavaró támadása is, amelyet azonban a Tavemat kapitány által vezetett (lovas?) őrség kivédett.

76 „... egy fél órán át feküdtek a kurtinán a nagy tűzben, amelyben sok embert vesztek.” *Jelenések*, 729. o., 1. még: *Röder*, 194. o.; *Önkéntes*, 206. o. Finomabban fogalmazott, de ugyanezt mondja a *Hadinapló*, 134. o. is.

oldalt fedező brandenburgiakra, akik azonban kivédték a támadást. Feltehetően a visszavonulás kezdetén érkezett a helyszínre – állítólag a rohamot vezető Starhemberg tábornagy tudta nélkül – a Souches és a Mansfeld ezred 1-1 zászlóalja [8], megjelenésükkel azonban már nem segíthettek a kudarcon. Így a már csak felesleges áldozatokkal járó kísérlettel fel kellett hagyni.⁷⁷

Eredmény: A roham semmiféle eredménnyel nem járt, hacsak nem tekintem annak, hogy végleg világossá vált: Buda bevétele korántsem lesz olyan egyszerű, mint azt kezdetben hitték. A császáriak veszteségeit a források 3–400 halottra, és mintegy 500 sebesültre teszik.

3. Időpont: július 16-án éjjel 11 órakor.⁷⁸

Cél: a déli Nagyrondelta árkából (88) kiverni a törököt, és annak contrees-carpe-ján állást foglalni.

Hely: a déli Nagyrondelta kapujának zwingere (87), és a rondella árka a kapu előtti híd (89) két oldalán.

Események: Miként azt Cornaro a július 13-i roham után már jelezte,⁷⁹ három nap múlva valóban akcióba lendültek a bajorok is. Minthogy a rések az aznap reggel felrobbantott aknák hatástalansága miatt még mindig járhatatlanok voltak, a választó és Badeni Lajos rajtaütésszerű támadás megkísérlése mellett döntött. Ennek keretében a jobb oldali rohamoszlopra hárult a „kapu előtt jobbkézre levő retranchement megtámadása”, míg a bal oldalon állóknak a Nagyrondelta árkában (88) húzódó palisádokat kellett elfoglalniok.⁸⁰ Minden csapatot megfelelő tartalék támogatott, sőt, külön zászlóaljok álltak rendelkezésre az esetleges kitörések elhárítására.⁸¹

A bajor vezérek jó taktikai érzékkel a sikertelen aknarobbanás után nem indították meg a támadást a felkészült török védelem ellen, hanem kivárták az estét. A gondosan kiválogatott és összeállított rohamoszlopok a sötétség leple alatt a legnagyobb csendben megközelítve, váratlanul törtek rá a törökök állásaira, akik ettől megzavarodva, rövid kézitusa után, megfutamodtak. A bajorok nem üldözték az ellenséget, a dolgosok pedig kihasználva, hogy a meglepett törökök késlekedtek a visszacsapással, nekiláttak az elfoglalt pozíciók megerősítésének (ennél a földzsákok és a rőzsekötegek mellett igen eredményesen hasznosították Badeni Lajos bádoggal fedett deszkamellvédeit).

77 Idézem ezzel kapcsolatban *Badeni Lajos* – előítéletektől egyáltalán nem mentes – szavait: „... auf beykhommender Ordre deß graff von Stahrenbergß zu ersehen ist, hat es [ti. a roham] Erstlich nur Eine logirung, welche doch nit angangen wahre, sein sollen, und hat gedachter Stahrenberg, ..., die ahn der pallisaden vnnützlich stehende Leüthe wollen zurück ziehen, vnd bey einer Bloßen Tentativ beruhen lassen, auch würcklich zue dem Endte hinaußgangen, So seind aber Inzwischen ohne sein vorwißen, wie Er vndt andere mich versichert, Ettliche Battaglionen mit fliegenden fahnen zue Secundiren Beordert, vnd auß einer ohnmöglichen Logirung ein formaler vnd vnsinniger Sturm worden;”. *Röder*, 194. o. *Badeni Lajos* júl. 17-i jelentése. *Károlyi* szerint a két zászlóalj még a roham első hullámának támogatására érkezett, ezzel szemben a *Hadínapló* és *Badeni Lajos* is a küzdelem végére teszi beavatkozásukat.

78 *Diarium*, júl. 16.; *Röder*, 195–197. o. *Badeni Lajos* júl. 17-i levele; *Richards*, 259. o.; *Deák*, 16. o.; *Henrik*, 513. o.; *Jelenések*, 732–733. o.; *Károlyi*, 278–281. o.

79 *Bubics*, 183. o.

80 A támadás helyét a források és a térképek ellentétei miatt nehéz rekonstruálni. A *Diarium* és *Badeni Lajos* levele is csak pontatlan helyrajzot ad, amit *Károlyi* egészített ki.

81 *Diarium*.

A védők ezután már hiába próbálkoztak, nem tudták elveszett állásaikat visszaszerezni.

Eredmény: A siker, ami a vaubani felfogás szerint a glacis megkoronázásának felelt meg, a bajorok számára ideális lehetőséget teremtett, hogy a rondellát közvetlen közelről (kb. 25–30 m-ről) ágyúzhassák a contrescarpe-on felállítandó ütegből. A kb. 50 főnyi veszteség csekélynek mondható.

4. Időpont: július 27-én, késő délután.⁸²

Cél: általános rohammal kísérletet tenni a Vár megvételére.

Hely: az északi fronton az Esztergomi rondella (15), a Sziavus pasa rondella (20) és a köztük húzódó kurtina (17), délen pedig a Nagyrondelta (84) rései. Egy elterelő hadművelet a július 22-i lőportoronyrobbanás által a keleti oldalon szakított rést (60) vette célba.

Események: Az északi oldalon három rohamoszlopot állítottak fel: az Esztergomi rondella [1.a] és a kurtina [1.b] ellen vezényelt csapatokat a császáriak adták, míg a Sziavus pasa rondellát a brandenburgiak támadták [1.c]. A küzdelmet erőteljesen támogatta a tüzérség is, amely előzőleg már eredményesen rombolta a réseket elzáró palisádokat [p], most pedig válogatott lövészekkel együtt igyekezett a védőket a falról elűzni.

Adott jelre a harcosok mindenütt egyszerre léptek ki árkaikból, és nekiindultak az elég meredek réseknek, ám a támogató tűz ellenére jelentős ellenállással találkoztak [2].⁸³ A császáriaknak igen komoly nehézségekkel kellett szembenéznük, mivel „Das grosse Eck-Rondell war der harteste punct”,⁸⁴ ahol a török „tömegével szórta a köveket, kézigránátokat és nyilakat, kaszákkal, szablyákkal és minden eszközzel védekezett”.⁸⁵ Ugyanakkor egymás után (legalább) négy akna robbant fel a császári gyalogosok lába alatt, súlyos veszteségeket okozva nekik. A forrásokból azonban nem tűnik ki egyértelműen, hogy a török még a harc kezdetén a rohamozók ellen,⁸⁶ vagy a már elfoglalt pontok visszaszerzése végett alkalmazta-e aknáit.⁸⁷

Talán az északi hadműveletek fordulópontjának tekinthető az a brandenburgi akció, amely jelentősen megkönnyítette a császáriak helyzetét, s valószínűleg a győzelemhez segítette őket is: tudniillik a brandenburgiaknak „lassú, de szilárd lépéssel menvén előre”⁸⁸ már a harc kezdetén sikerült állást foglalni a külső falon (17) [3], és a palisádok áttörése után oldalba támadták a kurtina védőit [4].⁸⁹ Ennek hatására az aknáktól megtizedelt (?) császári gyalogosok még egyszer meg-

82 1686/11. júl. 27.; *Journaux*, júl. 27.; *Richards*, 261–262. o.; *Deák*, 57–61. o.; *Henrik*, 518–519. o.; *Jelentések*, 743–744. o.; *Zenarolla*, 130–131. o.; *Önkéntes*, 274–275. o.; *Hadínapló*, 150–154. o.; *Károlyi*, 298–312. o.

83 Jóllehet – miként arról a *Hadínapló* tudósít –, a „második vonalat jó lövészek és válogatott emberek szállták meg, akiknek állandóan készen kellett lenniük arra, hogy a mutatkozó törököket lefektessék”. *Hadínapló*, 150. o., 1. még: 1686/11.; *Károlyi*, 304. o.

84 „A nagy sarokrondelta volt a legkeményebb pont ...”. *Jelentések*, 743. o.

85 *Hadínapló*, 151–152. o.

86 1686/11.; *Jelentések*, 744. o.; *Önkéntes*, 274. o.; *Károlyi*, 304. o. Ez utóbbinál azonban kilenc aknáról történt említés.

87 *Richards*, 262. o.; *Hadínapló*, 153. o. A *Journaux* ugyancsak kilenc aknáról beszél.

88 *Richards*, 262. o.

89 Erre *Károlyi*, illetve *Richards*, *Henrik* herceg, valamint *Schmettau* jelentéseinek mellékletei nyomán következtettem.

mászták a réseket, és így, harmadszori nekirugaszkodásra [5-6],⁹⁰ állást foglaltak a palisádoknál [7], ami „elsőben a középső kurtinánál [értsd: a kurtina közepén] kezdődött, mivel itt a rés alkalmasabb volt, az ellenségek pedig a maga oldalán kevesebb mozgástere volt az árok felé”.⁹¹ A törökök megingását kihasználva a császáriak is átmásztak a palisádokon, és hátranyomták az ellenséget [8].

A törökök végül a második fal (24) mögé kényszerültek visszavonulni [9], a keresztények pedig üldözték őket [10], s a források szerint egyesek a harmadik falig (25) eljutottak,⁹² de egy ellentámadás visszavetette őket az első falon elfoglalt állásokig. A török a fedett útból (7) ellentámadást kísérelt meg, hogy az ostromlókat hátba kapja [11], ám ezt a keresztény lovasság ellenakciója meg-
hiúsította [12].⁹³

A védők további kísérletei az elvesztett pozíciók visszaszerzésére kudarcba fulladtak, s a támadók a folyamatosan érkező erősítésekkel meg tudták őrizni a már megszerzett állásokat. A források szerint a sikerben döntő szerepet játszott a katonák személyes bátorsága és kitartása.

A déli fronton a bajorok két oszlopban indultak a rések megmászására, s ennek megfelelően „in dem Graben 2 Eröffnungen gemacht worden, eine auf der rechten die andern von der linken Hand der Batterie her”.⁹⁴ A források szerint akciójuk a császáriakéhoz viszonyítva könnyebben eredményre vezetett, „mint-hogy az ellenség főerejét a császáriak ellen fordította”.⁹⁵ Az akciót erős tüzérségi támogatás kísérte. A jobb oldali csapatok a kapu zwingerét (87), a kaput (86) [1], a bal oldaliak a nyugati kis zwingert (78) vették birtokba [2], miközben megrohanták a rondella részét is [3]. A bal oldali oszlop oldalba fogta a védekező törököket [4]. Ennek hatására a támadók előbb a rondella zwingerét (85) [5], majd annak részét foglalták el [6]. Ezután közrefogták és a déli magas falhoz (80) szorították vissza a rondella védőit [7]. Eközben a dolgosok rögtön nekiláttak az új állások építésének.⁹⁶ Az előretörő keresztények elől a védők a palotában kerestek menedéket [8]. A palotaudvarra (71), illetve a nyugati nagy zwingerbe (75) utánuk nyomuló bajorokat és szászokat [9] a palota felső szintjeiről megsemmisítő tűz fogadta,⁹⁷ így Badeni Lajos a nagyobb veszteségek elkerülésére visszarendelte

90 Richards, 262. o.; Deák, 59. o.; Henrik, 518. o.

91 A *Hadínapló* szerzőjének kitűnő megfigyelése. Valójában persze a „kurtina közepén” kezdődött a dolog („in mitter = in mitte [de]r Cortine” ???), minthogy összesen két kurtinával álltak szemben az északi front ostromlói, és a támadást ekkor csak a jobb oldali kurtina ellen intézték.

92 Zenarolla szerint az üldözést és a végső sikert a védők elszántsága mellett az árok és a második fal akadályozta meg (130. o.). Arról, hogy a katonák eljutottak a harmadik falig, beszámol a *Hadínapló*, 153. o. és a Henrik, 518. o., amely megjegyzi, hogy „mann hätte auch gantz gewisse mit dem Feind zugleich in die Stadt eintringen können, wann nicht der Gemeine Mann wieder alle raison und Warnung dem plündern der erschlagenen als dem Feinde, nahgehengen hatte”.

93 1686/11.: *Journaux*, valamint Károlyi, 306. o. ugyancsak a *Journaux*-ra hivatkozva.

94 „...az árokban két nyílást készítettek, az egyiket jobbra, a másikat balra az ütegtől.” *Diarium*. A Délen lezajlott események fő forrása a *Diarium* (bár meglepően keveset mond), Röder, 206. o. Badeni Lajos júl. 29-i levele. A többi, fentebb idézett forrás (81. sz. jegyzet) csak részleges felvilágosítást ad. A kétirányú támadásra a *Diarium*ból, Badeni Lajos id. leveléből, Deák, 61. o. alapján következetttem, valamint Károlyi, 308. o. is erről ír.

95 Henrik, 519. o., l. még: *Jelentések*, 744. o.

96 A *Diarium* részletesen ismerteti ezt a tevékenységet, és Badeni Lajos is elismerően nyilatkozik rólok levelében.

97 *Diarium*; Károlyi, 309. o.

onnan a csapatokat [10].⁹⁸ A visszavonulók az ott talált 8 ágyút és 2 mozsarat használhatatlanná tették.

A Duna felől végrehajtott elterelő akció annyiban sikeresnek tekinthető, hogy lekötött bizonyos erőket, bár a hajdúk „megrettenvén a tüztől a félelem nem engedte, hogy álrohamukat a vízi oldalon megtegyék”.⁹⁹ Károlyi szerint legalább 20%-os veszteséget szenvedtek, ami az álroham veszélyességéről és a magyarok bátorságáról is tanúskodik.¹⁰⁰

Eredmények: Az első általános roham elérte legfőbb célját: a támadók az északi fronton befészkeltek magukat a Vár külső védfalának réseibe, s ezzel itt is végrehajtották a glaxis megkoronázását, délen pedig bejutottak a Vár területére. Az egész akciót a kitűnő előkészítés és szervezés, a legénység kitartása és a tisztek személyes példamutatása jellemezte. Lényeges szerepet játszott a sikerben, hogy az új állások kiépítéséhez elegendő eszköz állott rendelkezésre, valamint a folyamatos lőszerutánpótlás megoldása.¹⁰¹ Mindez azonban komoly személyi áldozatokkal járt. Károlyi összesítésében mintegy 5000 halotról és sebesültről olvashatunk.¹⁰²

5. Időpont: augusztus 3-án, du. 5–6 óra körül.¹⁰³

Cél: újabb általános rohammal, még a török felmentő sereg beérkezése előtt, megkísérelni a Vár bevételét.

Hely: az északi fronton a második falnak (24) az Esztergomi (15) és Sziaivus pasa (20) rondellák közé eső szakaszát támaták, míg Délen elsősorban a magas déli fal (80) körül folyt a küzdelem.

Események: A roham kimenetelét az előkészítés körülményei döntően befolyásolták. Az egészet egyfajta elsziettség jellemezte, ami főként a török felmentő sereg közeledtével magyarázható.¹⁰⁴ Egyfelől „Der Anlauff aller orthen noch sehr hoch, und difficil wehre”,¹⁰⁵ különösen az északi fronton, ahol a még betöltetlen, a védők tüzének erősen kitett árkon át kellett a második falat megközelíteni. Ráadásul a rések járhatóbbá tétele végett robbantott aknák is hatástalanok maradtak. Másfelől, miként az események mutatják, nem volt teljes egyetértés a roham végrehajtásával kapcsolatban sem Schöning brandenburgi főparancsnok és Károly herceg, sem pedig ez utóbbi és Miksa Emánuel között. Így, amíg az északi oldalon Schöning tanácsára a támadás elhalasztása mellett döntöttek, addig „der andern Seiten die Mine gesprungen und man gar stark mit den Musquetenschießen hören, auch dahero vermeint hat, dass man auf anderer

98 *Badeni Lajos* levele szerint. A *Diarium* és *Deák*, 61. o. szerint viszont a választó adta ki erre a parancsot.

99 *Deák*, 59. o., l. még: *Jelenések*, 744. o.

100 *Károlyi*, 310. o.

101 *Jelenések*, 744. o. szerint azonban a gondatlanul kihordott lőpor sokszor tüzet fogott, és többeket összeégetett.

102 *Károlyi*, 311–312. o.

103 A roham forrásai: 1686/11. aug. 3.; *Journaux*, aug. 3.; *Diarium*, aug. 3.; *Röder*, 210–213. o. *Badeni Lajos* aug. 4-i levele; *Richards*, 264. o.; *Deák*, 70–71. o.; *Henrik*, 696. o.; *Jelenések*, 756. o., 757. o.; *Bubics*, 250. o. *Cornaro* aug. 7-i jelentése, 252. o. *Cornaro* aug. 11-i jelentése, 261. o.

Seiten wirklich in der Action begriffen”,¹⁰⁶ tehát a rohamra hívó jelet be sem várva indították meg az akciót. Erre Károly herceg is elrendelte a támadást, nem akarván cserben hagyni Miksa Emánuel csapatait.¹⁰⁷

Az északi oldalon három oszlop indult rohamra a betöltetlen árkon (23) keresztül a második fal (24) rései ellen. A támadók helyzetét eleve reménytelenné tette az árok belső lejtőjének és a réseinek a meredeksége. Bár a császári és brandenburgi gyalogosok a lóról szállt dragonyosokkal és magyar talpasokkal együtt háromszor újították meg a kísérletet, s néhányan át is jutottak a paliszádokon,¹⁰⁸ végül a fővezér „restelvén oly sok embert ily nyílt és tág árokban, a kövek, gránátok, nyilak, golyók és tűzcsőtéknek kitenni, ..., ő fensége visszavonulást parancsolt, de embereinek fele sem tért vissza”.¹⁰⁹

A déli fronton a bajorok a jól járható réseken át¹¹⁰ kétirányú támadással¹¹¹ mintegy ollóba fogták a magas déli falat és annak védőit. A baloldali oszlopnak sikerült benyomulni a délnyugati külső palotaudvarra (71) [1], illetve a nyugati nagy zwinger (75) falát elfoglalni [2], majd onnan a paloták romjai közé betörni [3]. A zegzugos omladékok és a szűk hely azonban megállította az előrenyomulást, magasból (főképp az István-toronyból – 69) alázdított kövek és löporos zsákok pedig visszavonulásra kényszerítették a csapatokat [4]. Nem járt másképp a jobb oldalon előretörő részleg [6] sem: a keleti külső palotaudvaron (72) levő török sáncot a rendkívül szűk hely és a védők ellenállása miatt nem tudták elfoglalni. A felesleges áldozatok elkerülése végett a választófejedelem innen is visszarendelte csapatait [6].

Eredmény: Mindössze egy negyven ember számára alkalmas állást tudtak a császáriak az Esztergomi rondellán kiépíteni. E talpalatnyi terület azonban az északi fronton mintegy 2–300 halott és sebesült katonába került, nem beszélve a kudarc okozta sokkhatásról, amely a július 27-i nagyszerű eredmény után mindenkit hideg zuhanyként ért. A déli oldalon is csak csekély térfelületet tudtak elérni, ami kb. 100–150 ember elvesztésével járt. Ennek ellenére a *Diarium* úgy értékelte a történeteket, hogy „hat man mittels dieses Versuches den situm loci und innerliche Beschaffenheit ohne großen Verlust recht recognoscirt...”.¹¹²

6. Időpont: augusztus 22-én, reggel.¹¹³

Hely: a déli magas fal elfoglalása, valamint logement készítése az István-torony (69) tetején.

Események: Ezt az akciót legtöbb forrás említi ugyan, de csak nagyon szűkszavúan.

106 „... a másik oldalon aknák robbantak és erős muskétatűzelést hallottunk, miértis úgy vélték, hogy a másik oldalon valóban támadásba kezdtek.” *Diarium*.

107 *Károlyi*, 326. o.

108 *Henrik*, 363. o.

109 *Richards*, 264. o.

110 *Röder*, 210. o. *Badeni Lajos* levele; *Zenarolla*, 135. o.

111 A délen végrehajtott akciót csak a *Diarium*, illetve *Károlyi* írja le világosan, így a kétirányú támadás ténye is csak náluk szerepel.

112 „... e kísérlettel a hely fekvését és belső elrendezését nagy veszteség nélkül jól felderítették...”. *Diarium*.

113 *Diarium*, aug. 22.; *Richards*, 270. o.; *Deák*, 88. o.; *Henrik*, 704. o.; *Bubics*, 300–301. o. *Grimani* aug. 22-i levele; *Zenarolla*, 148–149. o.; *Hadinapló*, 184–185. o.; *Károlyi*, 351–353. o.

Erős tüzérségi előkészítés után, komoly tüztámogatás mellett, a bal oldali [1] és a középső oszlop [2] egyesült erővel [3], harmadik nekirugaszkodásra [4-5] elfoglalta az István-tornyot, a jobb oldali pedig a keleti külső palotaudvaron (72) próbált előrejutni, és a török retranchement-ját elfoglalni [6]. Ez utóbbi kísérlet azonban, részben a rohanók lába alatt robbantott akna miatt, sikertelenül végződött [7], és csak estefelé tudták a bajorok, nagy erőfeszítések árán, a védőket hátrébb szorítani [8]. Egyes források szerint viszont a törökök az egész fronton visszaverték a támadókat, és nem utalnak arra, hogy újabb kísérletet tettek volna.¹¹⁴ A bajorok rohamát az északi fronton álríadóval segítették.

Eredmény: Ha figyelembe vesszük, hogy a török már augusztus 26-án az István-torony (69) elhagyására kényszerítette a bajorokat, akkor csak a keleti külső palotaudvarban (72) szerzett új állás tekinthető a roham nyereségének.

7. Időpont: szeptember 2-án, du. 3 órakor.¹¹⁵

Hely: az északi fronton a fő támadást az Esztergomi rondella (15) ellen intézték, míg a Bécsi kapu (26) és a Sziavus pasa rondella (20) között álrohamot indítottak. Délen az augusztus 3-ához hasonlóan kétirányú akciót szerveztek, amely megkerülte a paloták még mindig leküzdhetetlen akadályt jelentő épület-tömbjét, illetve a nehezen járható magas déli falat (80).¹¹⁶

Cél: Buda bevétele.

Események: Érdekes módon a források többsége épp a döntő roham történéseiről tudósít felületesen, elnagyoltan. Egyértelműen kiderül azonban belőlük, hogy a győzelem kivívásában a gondos és hosszú – mintegy kéthetes – előkészületeken¹¹⁷ túlmenően döntőnek bizonyult, hogy a parancsnokságnak mind a védők, mind a felmentő sereg, de még saját katonaságuk előtt is sikerült teljesen eltitkolni a támadásról hozott határozatot, valamint annak körülményeit.¹¹⁸ A gyakorlatban ezt úgy oldották meg, hogy „mikor a hadsereg épen kész volt, hogy induljon a nagyvezérre, hirtelen az egész menetrend megváltozott és délután három órakor az utósereg parancsot kapott, hogy a réseket megmássza, minden úgy lévén beosztva, hogy a zászlóaljok rendjének változása nélkül mindenki támadhatott.”¹¹⁹

Az északi fronton a császáriak hajtották végre a fő támadást. A jobb oldali rohamoszlop az Esztergomi rondella mellett, a nyugati kurtinán (6) tört rést vette célba [1], a középső a rondella tetejének gerendázatán [g] nyomult előre [2], a bal oldali pedig az árok feltöltött részén [t] igyekezett áthatolni [3]. A Bécsi kapu és a

114 Ez derül ki *Hadinapló*ból és *Grimani* jelentéséből, illetve *Zenarolla* naplójából is, ő viszont a megismételt – és eredményes – rohamról is tudósít; a többi forrás csak a foglalás tényét közli.

115 A roham forrásai: *Journaux*, szept. 2.; *Diarium*, szept. 2.; *Richards*, 272–273. o.; *Deák*, 97–99. o.; *Henrik*, 708–709. o.; *Bubics*, 322–324. o. *Grimani* szept. 4-i levele; *Zenarolla*, 158–159. o.; *Önkéntes*, 292–294. o.; Részletes beszámoló a Buda visszavételénél történekről 1686. szeptember 2-án ... In: Buda visszafoglalásának emlékezete 1686. (Összeállította: *Szakály Ferenc*), Budapest, 1986. 400–403. o. (a továbbiakban: *Beszámoló*), *Hadinapló*, 209–211. o.; *Károlyi*, 365–378. o.

116 *Károlyi* leírása nyomán.

117 L. pl. *Hadinapló*, 197. o., 202. o., 207. o.

118 A parancsnokság azt az álhírt terjesztette, hogy a nagyvezír seregét akarják a döntő roham előtt megverni és elűzni, nehogy az a Várat rohamozókat hátra támadhassa.

119 *Deák*, 97. o.

Sziavus pasa rondella között a brandenburgiak indítottak két (három?) átrohamot. [4-5].¹²⁰

A császáriak a bajorokat megelőzve kezdték a rohamot. A tüzérség által megromgált paliszádokat [p] elsőként a császáriaknak az Esztergomi rondella tetején át előretörő középső csoportja érte el [6].¹²¹ A törökök rendkívül heves ellenállást tanúsítottak, és „kétszer visszaverték onnan a támadókat” [7-8].¹²² A harc kimenetelét ezen a szakaszon a tartalékok időben történt bevetése [9] mellett az döntötte el, hogy „akik az új [ti. a nyugati kurtinán levő] falrésnél nyomultak fel, a paliszádok mögött az ellenség hátába kerültek” [10],¹²³ amely a második fal (24), illetve a rondella torkában levő cölöpözet mögött elszántan védekezett. Ugyanakkor a brandenburgiak is áthatoltak a betöltetlen árkon, át a második falon [11], s oldalba fogták [12], majd a császáriakkal közös arcvonalat formálva hátraszorították a még mindig harcoló ellenséget a falaktól [13]. A törökök az utcákon keresztben létesített sáncok [s] mögé próbálták visszavonulni, de az utánuk nyomuló ostromlók előtt már nem tudták az átjárókat lezárni, így a keresztény harcosok velük összekeveredve jutottak át azokon [14]. Ezzel az északi oldalon összeomlott a védelem, és a rohamozók, elsöpörve az elszórt török csoportok ellenállását, birtokba vették a Felsővárost. A törökök végsőkéig harcolni akaró maradványai a palotába menekültek.

A bajor hadműveletről alig van értékelhető adatunk, bár az bizonyosnak látszik, hogy támadásuk csak a császáriakét követően vette kezdetét.¹²⁴ Hadműveletüket továbbra is erősen akadályozta a rés, amely „gar hoch und überaus schwer zu besteigen war”,¹²⁵ valamint a védősereg is „einen ungemainen Widerstand thate”.¹²⁶ Richards ugyanakkor korántsem fogalmazott finoman a bajorok akciójáról: „A bajorok, ... más sorsban részesültek, ők vesztéssel visszavertettek; de az ő oldalukról a bemenetel nem is volt lehetséges.”¹²⁷ Más leírások is azt igazolták, hogy a bajorok csak akkor tudták elfoglalni a palotákat, amikor a császáriak a védőket a Felsővárosból hátbatámadták. A kétoldalról körülvett védősereg maradványai ekkor adták csak meg magukat.

Eredmény: Másfélszáz éves török uralom után Buda ismét a keresztények kezébe került. Ez az utolsó roham az ostromlóktól viszonylag csekély áldozatokat, csak mintegy 400 halottat és 250 sebesültet követelt.¹²⁸ A törökök teljes veszteségét (beleértve a polgári lakosságot is) a források 3000–3500 főre teszik. Végezetül ki kell emelni, hogy „nincs példa rá ...hogy ilyen nagy fontosságú és ilyen erős őrségtől védett várat az ostromló sereg egy nálánál jó harmaddal nagyobb felmentő sereg szemeláltára rohamal vett volna be.”¹²⁹

120 *Károlyi* három átrohamról tud, a *Hadínapló* kettőről.

121 „Szinte előbb értek oda, mint az ellenség maga, ...”. *Hadínapló*, 210. o.

122 *Önkéntes*, 292. o., l. még: *Bubics*, 323. o.; *Beszámoló*, 402. o.

123 *Hadínapló*, 211. o.

124 *Richárd*, 273. o.; *Hadínapló*, 211. o.

125 „...elégé magas és rendkívül nehezen megmászható volt, ...”. *Diarium*.

126 „... szokatlan ellenállást tanusított.” Uo.

127 *Richárd*, 273. o.

128 *Deák*, 99. o.; *Önkéntes*, 293. o. Másutt, de még *Károlyi*nál sem találtam keresztény veszteségadatokat.

129 *Károlyi*, 378. o. idézi a *Főjelentést*.

A most ismertett hét hadműveleten kívül még további három akcióról szólnak a leírások. Ezek közül arra a támadásra vonatkozóan, amelyet augusztus 1-jén a déli oldalon a magas déli falon való befészkelésre indítottak, még akad néhány tudósítás.¹³⁰ A Károlyi által említett, az északi fronton augusztus 9-én és 18-án végrehajtott vállalkozásokról azonban nem találtam érdemleges adatokat.¹³¹

4.3.2 A rohamok elemzése

A rohamokat, jellegüknél fogva, eredményességük alapján kell vizsgálni. A pusztá számszerűség alapján azt kell mondanom, hogy ezen akciók hatásfoka összességükben 50% körül mozgott.¹³² A június 24-i, július 16-i, július 27-i és szeptember 2-i rohamok sikerrel jártak, a július 13-i, augusztus 1-i, augusztus 3-i és augusztus 22-i¹³³ akciók viszont nem. (Összességében persze a végeredmény, a Vár bevétele a fontos.) Ám ez a kép csalóka, mivel az egyes esetekben merőben különböző feltételek közt folyt a küzdelem. Ezért szükségesnek vélem a rohamokat néhány alapvető szempontból elemezni.

A rohamok időpontjának kijelölése mindenképpen az egyik legfontosabb momentumnak tekinthető. Nyilvánvalóan ez nagymértékben az előkészítéstől függött. Ebből a szempontból a legrosszabbul a július 13-i és az augusztus 3-i akciókat időzítették. A július 13-i kudarcban egy szubjektív hiba játszott szerepet, mert a hadvezetés nem vette figyelembe, hogy még szinte minden lényeges előfeltétel (járható rés, az ellenfél tüzérének elnémitása) hiányzott. Augusztus 3-án azonban egy objektív körülmény, a felmentő sereg közeledése kényszerített ki egy elhamarkodott akciót. Ezzel ellentétben a július 16-i, 27-i és a szeptember 2-i rohamoknál a siker igazolta a megfelelő pillanat megválasztását. Július 27-e esetében egyszerűen „beérett” az idő, július 16-án és szeptember 2-án viszont a megtévesztés, az ellenfél figyelmének elaltatása, elterelése hozta meg a kívánt eredményt.

A nem megfelelő időpont és a rossz előkészítés végzetesen csökkentette a kitűzött cél elérésének esélyeit. Ilyen körülmények között megvalósíthatatlannak bizonyult még egy korlátozott feladat végrehajtása is (mint pl. július 13-án a befészkelés az északi falon, augusztus 1-jén és 22-én új állások elfoglalása a déli fronton), nemhogy egy általános roham sikerre vitele (augusztus 3-án).

A rohamok végrehajtásában, még gondos előkészítés után is, több esetben mutatkoztak különböző okora visszavezethető zavarok. Nem kívánom ezek súlyosságát rangsorolni, csupán regisztrálni a rendellenességeket kiváltó tényezőket:

- a két front támadásának összehangolatlansága (augusztus 3.);

130 *Diarium*; *Deák*, 69. o.; *Henrik*, 695. o.; *Károlyi*, 325. o. Ez utóbbi a *bajor napló*ra, a *Journaux*ra és *Doria di Cirié* jelentéseire hivatkozik.

131 *Károlyi*, 334. o., 346. o. A *Diarium* aug. 10-én említ egy sikertelen befészkelési kísérletet, a 1686/44. sz. napló pedig egy hasonlót aug. 19-én.

132 Ebben a számításban csak a következőkben felsorolt hadműveletek szerepelnek.

133 Véleményem szerint az aug. 22-i akció nem tekinthető sikeresnek, mivel nem hozott tartós eredményt.

- a még csak kevésbé járható terepen végrehajtott előrenyomulás (augusztus 1.);
- az önkéntesek beavatkozása a küzdelembe a hadrenden kívül (július 13.);
- a logement építésére összehordot anyagok és eszközök elégtelensége (július 13.).

Ugyanakkor néhány esetben, mint pl. a bajoroknál július 16-án, vagy a császáriaknál szeptember 2-án, kiemelkedő előkészítés és végrehajtás figyelhető meg, amely – csekély áldozatok árán – nagy eredményeket hozott. A fő szerepet a meglepetés játszotta, s az ennek következtében a törökök közt beállott zavart használták ki a támadók a győzelem kivívására.

A rohamokat a legtöbb esetben tüzérségi előkészítés vezette be, melynek során a török palisádokat igyekeztek a támadás útjából eltávolítani (pl. július 27-én). A források (pl. a Hadinapló) rendszerint már előre közlik a támadó oszlopok elhelyezkedését, célját, összeállítását, az akciók legfőbb irányítóinak személyét. Ebből megállapítható, hogy e talán legfontosabb részlet kidolgozására a hadvezetés igen nagy gondot fordított.

A rohamoszlopok rendszerint a rohamcsapatra, az őket szorosán követő támogató egységekre tagolódtak, s a csapatok között mindig ott találjuk az elfoglalt állások kiépítésére és megerősítésére kirendelt dolgozókat, mérnököket és mestereket. Ezek mögött mindenkor megfelelő tartalékok álltak készenlétben. Sok esetben olvashatunk a támadást fedező muskétásokról, akik a rések közelében levő állásokból lőtték az ellenséget, vagy esetenként kísérték a rohamozókat. Az oszlopok élére többnyire gránátosokat és muskétásokat állítottak, illetve a feladat és a hely jellege szerint hajdúkat. Hidegfegyverrel felszerelt csapatokról szinte szó sem esik.¹³⁴(L. a mellékletet, 77–83. o.).

E vállalkozások sikere, avagy kudarca nagymértékben a tisztek példamutatásán, valamint a katonák bátorságán, helytállásán múlott. Úgy vélem, e tekintetben csak a dicséret hangján szabad szólnom. Természetesen itt is akadtak olyanok, akik elítélendően viselkedtek, de az összképen ez mit sem változtat. A hősiesség egyik legszebb példájaként még egyszer megemlíteném a császáriaknak a július 27-i rohamban véghezvitt tetteit: a visszavert támadások többszöri megújítását, az aknáktól szétszórt csapatok rendületlen kitartását. A tisztikar szerepét pedig a rohamok leírása után található veszteséglisták illusztrálják a legjobban, számtalan kitűnő tiszt nevével tele.

134 A keresztény csapatok fegyverzetére vonatkozóan a következő munkák adnak áttekintést: *Feldzüge des Prinzen Eugen von Savoyen*. Nach den Feld-Acten und anderen authentischen Quellen herausgegeben von der Abtheilung für Kriegsgeschichte des k. k. Kriegs-Archives. I. sor. I. k. Wien, 1876. (a továbbiakban: *Feldzüge*), 222–227. o.; *Wrede, Alphon*s: Geschichte der k. und k. Wehrmacht. Die Regimenter, Corps, Branchen und Anstalten von 1618 bis Ende des XIX. Jahrhunderts. I–V. kötet. Wien, 1898–1903. (a továbbiakban: *Wrede*), I. k. 36–37. o., III. k. 14–16. o., 44–45. o., 51–52. o., 81–82. o.; *Meynert, Hermann*: Geschichte des Kriegswesens und der Heerverfassungen in Europa. Wien, 1869. III. k. 133–139. o.; *Újhelyi Péter*: Az állandó hadsereg története I. Lipót korától Mária Terézia haláláig. (1657–1780). Budapest, 1914. 129–132. o., 144–145. o.; *Frauenholz, Eugen von*: Deutsche Kriegs- und Heeresgeschichte. München und Berlin, 1927. 123–125. o. (a továbbiakban: *Frauenholz*); *Brouček, Peter – Hillbrand, Erich – Vesely, Fritz*: Prinz Eugen. Feldzüge und Heerwesen. Wien, 1986. 56–59. o.; *Ortenburg, Georg*: Waffe und Waffengebrauch im Zeitalter der Kabinettskriege. Koblenz, 1986. 15–85. o. Általános fegyvertörténelmi leírást adnak: *Müller, Heinrich*: Gewehre, Pistolen, Revolver. Hand- und Faust-feuerwaffen von 14. bis 19. Jahrhundert. Leipzig, 1979.; *Pope, Dudley*: Feuerwaffen. Entwicklung und Geschichte. Bern–München–Wien, 1965., és *Wagner, Eduard*: Hieb- und Stichwaffen. Praha, 1966.

V. ÉRTÉKELÉS

Az eddigiek során igyekeztem sorra venni a budai ostrom előzményeit, körülményeit, az ott alkalmazott harcászati elemek gyakorlati megvalósulását. A továbbiakban, a dolgozat felosztását követve, megkíséreltem ezeket elméleti megközelítésben is áttekinteni, valamint értékelni, a korabeli ostromharcászat elveinek tükrében.

5.1 Az ostrom előzményei

Buda visszavételében tagadhatatlan szerepet játszottak a császári hadsereg 1683 óta elért sikerei. E téren két momentum bizonyult döntő jelentőségűnek. Egyrészt a keresztény erők, számos csatában győzedelmeskedvén, érzékeny veszteségeket okoztak a török seregek legjobb harcértékű csapatainak. A török hátszág hiába biztosított szinte korlátlan ember-, és fegyverutánpótlást az évről évre ismétlődő hadjáratokhoz, a képzett és tapasztalt harcosokat ilyen rövid idő alatt nem lehetett pótolni. A harctéri sikerek egyben bebizonyították a nyugat-európai zsoldoshadzseregek taktikai és technikai fölényét az oszmánokkal szemben.¹³⁵ Ez komoly morális előnyt jelentett a harcok során. Másrészt a keresztény seregek ismételt támadásai áttörték az Oszmán Birodalom magyarországi határvédelmét (I. Esztergom, Érsekújvár elfoglalását), és többszáz kilométer mélyen behatoltak mögé (I. Szolnok, Arad bevételét). A gyors sikerben nagy szerepet játszott az a körülmény, hogy a hódoltság középső részén, Buda mögött a török nem rendelkezett megfelelő védvonallal, sem elegendő katonával. Az áttörés súlyos zavarokat okozott a hódoltsági török seregek mozgásában, utánpótlásában, összeköttetéseiben. A felsorolt tényezők, a török birodalom ismert belső problémáival együttesen hatva, 1684-hez képest 1686-ra jelentősen csökkentették Buda védelmének esélyeit.

5.2 Az erőviszonyok

A szembenálló felek erejének tételes vizsgálata rámutatott, hogy egy XVII. század végi hadsereg létszámának megállapításakor nagymértékű bizonytalansággal kell számolnunk. Ennek következtében a védők és ostromlók közti erőviszonyok felmérése is csak egy adott hibahatáron belül lehetséges. Ennek ellenére úgy vélem, hogy a korábbiakban kikövetkeztetett létszámok, bizonyos tűréssel, megfelelnek a valóságnak.

¹³⁵ Erről, illetve a zsoldosság kérdéséről l.: *Meyner, Hermann*: Geschichte der k. k. österreichischen Armees, ihrer Heranbildung und Organisation, so wie ihrer Schicksale, Thaten und Feldzüge, von der frühesten bis auf die jetzige Zeit. III. k. Wien, 1854. 199. o.; *Frauenholz*, 107–114. o.; *Perjés Géza*: Zrínyi Miklós hadtudományi munkái. Budapest, 1976. 8–17. o.; *R. Várkonyi Ágnes*: Magyarország keresztútjain. Budapest, 1978. 356–365. o.; *Papke, Gerhard*: Von der Miliz zum stehenden Heer. Wehrwesen in Absolutismus. In: Militärgeschichtliches Forschungsamt: Handbuch zur deutsche Militärgeschichte, 1648–1939. 9. Lieferung, I. München, 1979. 154–158. o.; *Zachar József*: Idegen hadakban. Budapest, 1984. 12. L. még az előző jegyzetet.

A keresztény had túlereje az ostrom időszakának nagy részében nem érte el a korszakban általánosan megkívánt mértéket.¹³⁶ Mégis azt kell mondanom, hogy az ostromlók létszáma összességében elegendőnek bizonyult a kitűzött cél eléréséhez. A védők száma ugyanis a harc minden egyes napjával csökkent. Ezzel szemben az ostromlók újabb és újabb erősítéseket kaptak, s a harc végső fázisában, az erdélyi hadtest beérkezésével, megfelelő erőfölényt tudtak képezni a várórséggel szemben. Az arány tehát a védők szempontjából egyre romlott. A felmentő sereg beérkezése után viszont a törökök, legalábbis számszerűleg, döntő erőfölényre tettek szert. A felmentő sereg ellen folytatott küzdelem azonban egyértelművé tette, hogy az ostrom kimenetele nem elsősorban ettől, hanem más fontos tényezőktől függött.

Némileg hasonló a helyzet a tüzérség esetében is. Minthogy az írott forrásokban a török tüzérségről közölt 400-as nagyságrendű számmal szemben a tételes jegyzékek adatait tartom valószínűbbnek, így nézetem szerint a két ellenfél ereje között számszerűleg csekély eltérés volt. A törökök kismértékű hátrányát elvileg kiegyenlítette, hogy lövegeiket védettebb és többnyire magasabb pozícióban, sűrűbben állíthatták fel, szemben a keresztényekkel, akiknek sokkal hosszabb vonalon kellett tüzérségüket szétosztani. A szembenálló felek közti erőviszonyok azonban az ostromlók javára billentek. A Budán felvett inventáriumok tükrében azt kell mondanom, hogy a török tüzérség a nyugat-európainál, valamint az ostromló sereg lövegparkjánál alacsonyabb technikai szinten állt. Ez a körülmény, valamint a keresztények érettebb harcászata végül is eldöntötte a tüzérségi párharc kimenetelét. Történt mindez annak ellenére, hogy a muníció tekintetében, de legalábbis annak mennyiségét figyelembe véve, a törökök nem maradtak le a császáriak mögött. A végeredmény azonban itt is a két fél közti minőségi különbséget tükrözi.

5.3 A budai Vár földrajzi helyzete, állapota, ezek hatása az eseményekre

Az ostrom menetében, magától értetődően, kulcsszerepet játszott a Vár földrajzi helyzete. A törökök központi fekvése, és főleg a dunai víziút és utánpótlási vonal ellenőrzése miatt stratégiai szempontból tartották igen fontosnak birtoklását. A Duna azonban 1686-ban éppen a keresztényeket segítette a csaknem zavartalan ellátásban, valamint megnehezítette a törökök támadásait a pesti oldal felől.

Már korábban kiemeltém, s most ismételtelen hangsúlyozni kívánom: a Vár védelme a védőktől, illetve körülzárása az ostromlóktól, az erődítmény nagy kiterjedése folytán, rendkívül erőfeszítéseket követelt, emberi és technikai vonatkozásban egyaránt. Nem hagyhatók figyelmen kívül továbbá az ostromlók életét szintúgy megkeserítő meredek hegyoldalak sem. A védők számára viszont hátrányt jelentettek a Várat körülvevő, a tüzérség számára alkalmas támpontot nyújtó magaslatok. Ugyancsak a védelem esélyeit csökkentette, hogy a Vár védrendszere teljesen elavult, a kor színvonalától messze elmaradt. Ennek oka,

¹³⁶ *Feldzüge*, 633–635. o.; *Dollezek, Anton*: Geschichte des österreichischen Artillerie von den frühesten Zeiten bis zur Gegenwart. Wien, 1887. 253–254. o.

hogy a falak vonalvezetése, keletkezésük időszakának építészeti elveit követve, a plató pereméhez igazodott. Külön problémát jelentett a védelem számára a Dunáról történő vízellátás is, mivel az annak fedezésére épített falak tovább növelték a védendő vonalak hosszát. Mindezek a későbbiek során is eredendően meghatározták a védművek szerkezetét, mivel nem sok lehetőséget adtak bástyák és főként korszerű elővédművek létesítésére. Ezek hiánya folytán az ostrom menetéből elmaradhatott az ellenük intézendő, tetemes idő- és emberveszteséggel járó támadássorozat. (Itt persze nem szabad elfeledkezni a fedett út jelentőségéről.) Ennek ellenére a terepviszonyok tervszerű, alapos ostromra kényszerítették a támadókat.

• Összességében azt kell mondanom, hogy a Vár ellenállóképességét, bizonyos hátrányos tényezők ellenére is, természeti adottságainak köszönhető, amelyeket viszont a mégoly korszerűtlen falak is jelentősen tovább erősítettek.

5.4 Az ostrom időbeosztása a harcászati elemek alkalmazása alapján

Buda visszafoglalásának jelen vizsgálata, mint ez a dolgozat beosztásából látható, a „körülzárás – megközelítés – döntés” hármas egységén alapult. Ezt azonban az események ismeretében, figyelembe véve az egyes harcászati elemek alkalmazási módját és idejét, tovább lehet finomítani. Úgy vélem, hogy a budai ostromot legalább hat különböző, de egymástól határozottan nem mindig elkülöníthető fázisra lehet osztani:

1. körülzárás (július 18–24.);
2. megközelítés : az árkok kiépítése (június 23 – július 8.) és a réstörő ütegek telepítése (a császáriaknál június 25 – július 17., a bajoroknál június 23 – július 21.);
3. a védelem feltörése tüzérségi támadással (a császáriaknál július 1 – július 27., a bajoroknál július 1 – július 16. [!]);
4. döntés: rohamok, a „glacis megkoronázása” (a bajoroknál július 16., a császáriaknál július 27.), állásfoglalás a Vár területén (július 27., augusztus 3.);
5. harc a felmentő sereg ellen (augusztus 5 – szeptember 2.);
6. döntés: tüzérségi támadás az újonnan elfoglalt pozícióból, a döntő roham előkészítése (július 27 – szeptember 1.), a döntő roham (szeptember 2.).

5.5 Az ostromló sereg felállása a Vár körül

A csak kétirányú ostrom az 1684-es négyirányú támadás helyett a hadvezetés jó helyzetfelmérésére utal. Az események ismeretében azonban felvetődik a kérdés, vajon helyesen döntöttek-e a támadási felületek kijelölésekor. A bajor fejedelem választásában minden valószínűség szerint a következő szempontok érvényesültek:

1. a támadóknak kedvezett a lankás terep;
2. a környező magaslatokon jó tüzérségi állásokat lehetett kiépíteni;
3. a kitorések ellen megfelelő védekezési lehetőségek adódtak;
4. az adott terepen a circonvallationt könnyebben megáshatták;
5. a bajor hadtest gyalogsága nem volt elég az északi front támadásához.¹³⁷

Ezen indokok feltehetően már az előzetes tanácskozásokon is felmerültek. A választó vezérkarának viszont a helyszíni szemle során fel kellett volna mérnie, hogy a paloták többszintes védelmi rendszerének áttörése komoly nehézségekkel jár majd, s a szűk helyen nem érvényesíthetik csapataik számbeli fölényét.¹³⁸ Úgy vélem, hogy e két hátrányos körülmény a fenti előnyöket szinte teljes mértékben semlegesítette. Továbbá nézetem szerint a bajorokat július 27. után megoldhatatlan feladat elé állította, hogy a paloták épülettömbje ettől kezdve kettévágta frontjukat. Minthogy a fenti okok folytán a palotákat nem tudták bevenni, az ott védekező törökök magassági fölénye miatt a két oldalon sem tudtak előrenyomulni.¹³⁹

Hogy mindez milyen következményekkel járt, arra nézve elegendő felidézni a döntő roham eseményeit: a bajorok csak akkor tudtak a palotákon áttörni, amikor Károly herceg csapatai az elfoglalt Felsővárosból az ott védekező török csapatokat hátbatámadták. Ezt a Hadinapló szerzője, bár igen finoman fogalmazott, mégis világosan tudtunkra adta: „A bajor választófejedelmiek, amikor a császáriakat a városban tudták, maguk is támadtak: a mi szerencsés előremenetelünk és a város elfoglalása, főleg amikor a mieink az ő őrségüknek megnyitották a kaput, elősegítette az ő támadásukat.” (I. a szeptember 2-i roham leírását).¹⁴⁰

A déli oldal tehát csak látszólag kedvezett az ostromlóknak. Az északi front összességében sokkal inkább megfelelt támadási felületként. Mert bár a tüzérség felállítására korántsem adódott a délihez hasonló kedvező lehetőség, a természetes és mesterséges objektumok együttesen kisebb akadályt jelentettek a támadóknak. A nyugati és keleti oldalakon pedig, a korábban ismertett nehézségek miatt, a keresztény csapatok a sikernek csak parányi esélyével próbálkozhattak. Így nézetem szerint, a sereg kényszerű megosztottsága és a déli oldal nehézségei ellenére a hadvezérek az egyetlen megvalósítható megoldás mellett döntöttek.

¹³⁷ *Diarium*, jún. 20.; *Károlyi*, 226–229. o.

¹³⁸ Mindezt egyértelműen igazolja a *Deák*-féle napló ismeretlen szerzője: „A bajorok...huszonnégy fontos golyókkal lőtték a kastély bástyáját, ... és kiszélesítették a rést, mert itt a terület nagyon keskeny s az ellenség nagy előnyben van, ...”. Kevéssel odébb eképp tudósít: „A bajor kerületben nagy nehézségekkel találkoztak a kastély elfoglalásában, s többszörös fal és védművek miatt, amelyeket be kell venniök és az ostromlottak macacs ellenállása miatt, ...”. *Deák*, 72. o. aug. 4., 74. o. aug. 7. E problémák megfogalmazódtak még: *Zenarolla*, 103–104. o. jún. 17., 105. o. jún. 20.; *Richards*, 270. o. aug. 25. Ez utóbbi is hangsúlyozza a palotai törökök ellenállóképességét, és a bajorok tehetetlenségét. További, bár érthetően eléggé halvány utalás történt a *Diarium* jún. 22-i bejegyzésénél is, amely pl. a vízfordást fedező falak veszélyeire figyelt fel.

¹³⁹ „So wahre auch deß Feindts retranchement, so Er zwischen dem gebew deß schloß vndt der schloßmauren hat, kheine große sache, allein ist es sehr Eng, vndt so lang der Feindt deß gebewes, in welches Er von seiner seithen hineinkhomet, machtig, halte Ich vor ohnmöglich Ein logement darzwischen zue behaubten, in deme Er durch die Bomben vnd große Stein, so Er von dem gebew herunter waltzet, alles mann darzwischen stellet, ohnfehlbar hienrichten wirdt.” *Röder*, 210. o. *Badeni Lajos* aug. 4-i levele.

¹⁴⁰ *Hadinapló*, 211. o. szept. 2.

5.6 A Vár körülzárása és megközelítése

Minden jel arra utal, hogy a keresztény sereg vezetőinek viszonylag pontos elképzelései voltak a Vár ostromáról.¹⁴¹ Ezt követelték a korabeli várharcászat elvei, ezt bizonyítják a gondos előkészületek, s erre kényszerítették őket az 1684-es keserű tapasztalatok, amelyeket 1686-ban már nagymértékben hasznosítottak.

Ostromtechnikai szempontból a tervszerűség leginkább az árokrendszer kiépítésében érzékelhető, minthogy abban a korszerű harc valamennyi eszköze és eleme fellelhető. A Vár körülzárása, vagyis a circon- és contrevallation kiépítése szándékában és feladatkörét tekintve megfelelt a korszerű elveknek. Kivitelezésükkor természetesen nagymértékben igazodni kényszerültek a terepadottságokhoz. Míg azonban a circonvallation teljes egészében kiépült, addig a contrevallationt az ostrom végéig sem fejezték be. Ez rontotta értékét, mivel a hiányzó szakasz pótlása erőket kötött le. Tény viszont, hogy így is jól betöltötte funkcióját, mivel a törökök, ellentétben a circonvallationnal, egyszer sem tudták áttörni.

Az árkokról igyekeztem bizonyítani, hogy elhelyezkedésük és belső szerkezetük tekintetében megfeleltek a parallel-rendszer által támasztott követelményeknek. A források leírásaiban ugyanis a paralelek valamennyi fontos jellemzője megtalálható, s a bajor hadkerület árkainak formai hasonlósága mellett erre lehet következtetni a naplók névhasználatából is. Természetesen itt sem hagyható figyelmen kívül, hogy a rendszernek a terephez kellett igazodnia. Így többek között az északi fronton a város- és várfalak határolta szűk tér következtében valamennyi parallel hossza közel azonos volt, és a contrevallation sem mindenütt esett egybe az első parallellel.

Ezzel szemben a redoute-okat nagyobbrészt az árkok között helyezték el, ami eltért a parallelrendszer alapvető elveitől. Ez ismételtelen a terepadottságokra vezethető vissza. A redoute-ok ugyanis az árokrendszerben a helyszűke miatt elsősorban nem őrző-biztosító funkciót láttak el, hanem inkább fegyverterekként szolgáltak.

5.7 A gyalogság harcászata

5.7.1 Az árkázműveletek

A gyalogság harcászataát Buda visszavételekor, a XVII. század végi ostromtechnikai elveknek megfelelően, az ott alkalmazott árokrendszer határozta meg. Az ostrom kezdetén a gyalogságnak, legfőbb feladatként, a paraleleket kellett kiépítenie. Ez tulajdonképpen a küzdelem első két hetében, tehát igen gyorsan lezajlott, ám az egyéb karbantartási munkálatok, az ostromművek tökéletesítése eltartott egészen az első általános rohamig. A glacis megkoronázását követően pedig az elfoglalt állásokat kellett megerősíteni és a további előrenyomulás útját

141 A hadvezetés személyi ismertetését l. többek között: Nagy László: A török világ végnapjai Magyarországon. Budapest, 1986.; Rázsó Gyula: A keresztény hadvezérek. *História*, 1986. 3-4. sz. 38-43. o.

kellett kiépíteni. Mindezek a korábbiakhoz képest jóval nagyobb terheket róttak a katonákra, és nemcsak a földmunkák megnövekedett volumene miatt. Az időtényező is mind fontosabbá vált, mivel minél előbb készültek el az árkok, annál gyorsabban biztosították a fedezéket a harcosoknak, és annál hamarabb következhetett az ostromban a döntés fázisa. Ez pedig sokszáz, vagy -ezer katona életét kímélhette meg.

A paraleleken alapuló harcászat egyik fő jellemzője, hogy az elkészült árkokban mindenkor nagylétszámú őrséget, mögöttük pedig erős tartalékot kellett állomásoztatni. Csak így lehetett biztosítani, hogy a paralelek tökéletesen el tudják szigetelni a megtámadott erődtéményt, illetve elháríthassák a kitöréseket és felmentési kísérleteket. A naplók és tudósítások például minden nap aprólékosan leírják az őrségváltást, ami az ott feltüntetett létszámokkal együtt (csak az északi fronton 2500–3000 fő, a csapatok közel 10%-a) igazolja, hogy a hadvezetés nagy gondot fordított e feladat ellátására.

5.7.2 A gyalogság harcászati szerepének kettőssége

A gyalogság ostromharcászatában a XVII. század második felében beállt változás következménye, egy sajátos kettősség kialakulása, Buda alatt is nyomon követhető. A különböző tudósítások viszonylag pontos képet adnak erről a kérdéstről. Egyfelől azt látjuk, hogy a keresztény gyalogság, mind a kitörések és felmentési kísérletek elhárításakor, mind a rohamok alkalmával a paralelekre támaszkodva, vagy abból kiindulva hajtotta végre akcióit. Az árokrendszer egyszerre biztosította számukra a mozgás, a gyors átcsoportosítás lehetőségét, az erőteljes tűztámogatást, valamint nem utolsósorban a minden korábbinál biztosabb fedezéket. Látható tehát, hogy, a korszerű elveknek megfelelően, a várvívő gyalogság összes harci tevékenysége az árokrendszerhez kötődött. Ezáltal defenzív szerepe erőteljesen megnövekedett. Úgy is lehet fogalmazni, hogy a gyalogság egyik legfontosabb feladatává önmaga védelme vált. E változások lényeges következménye, hogy a jól előkészített és megszervezett, viszonylag kisebb erőkkel végrehajtott akciók nagymértékben csökkentették a véráldozatokat.

A defenzív szerep növekedésével ellentétben állt az a gyorsaság és lendület, amellyel az árokrendszer kiépült. Az ostrom kezdete után alig több mint két hét elteltével a keresztények már a falak alá érték a paralelekkal. A gyalogság ily módon történő agresszív előretörése arra kényszerítette a törököket, hogy minden eszközzel akadályozzák a munkálatokat, mert azok előrehaladtával egyre csökkent az ostromgyűrű felszakításának lehetősége, befejezése után pedig szinte semmi esély nem maradt erre.

5.7.3 A kitörések

Hogy a török védősereg tisztában volt az előbbiekkal, s ezzel együtt az aktív védelem előnyeivel, azt a kitörések nagy száma bizonyítja. De nem csak elvben ismerte fel, hanem a gyakorlatban is alkalmazni tudta a védelem e veszélyes fegyverét. Az akciók végrehajtásakor a védők csekélyebb számát a meglepetés-

nek, mint harci „eszköznek” kellett pótolnia. A lényeg tehát a váratlanságban rejtett, ahogy sikerük is nagymértékben ettől függött. A védők tetszés szerint választhatták meg a támadás helyét és idejét, amiben a már említett fedett út nagy segítséget jelentett. Ennek következtében az ostromlóknak a nap minden percében, az árkok minden pontján éberrel kellett őrködniük, hogy a rajtaütést elkerüljék. Természetes, hogy a fenyegetettség érzése által keltett örökös feszültség és a folytonos készenlét nagymértékben fárasztotta az árkok népét, idegileg, fizikailag egyaránt. Ilyen méretű hadműveletnél pedig törvényszerűen előfordultak lazaságok, pillanatnyi kihagyások, amelyeket Abdurrahman és Iszmail kitűnő érzéssel többször is kihasznált. (I. pl. Északon a július 9-i, Délen a július 22-i kitöréseket.)

Mindezek ellenére a kitörések összességükben nem érték el a kívánt célt. Eredményesség tekintetében messze elmaradtak az 1684-ben e téren kivívott sikerektől (jóllehet akkor egy aktív felmentő sereg is segítette a védőket). Továbbá nem tudták megakadályozni, sem számottevően késleltetni a keresztények ostrommunkálatait. Az oszmánok szempontjából nagyobb eredménynek csak a támadóknak okozott viszonylag jelentős embervesztésé tekinthető. A kudarc azonban alapjában nem a törökökön múlt, hisz ők, bátran kimondhatjuk, minden tőlük telhetőt megkíséreltek. Annak oka a keresztény sereg által hatékonyan alkalmazott, viszonylag korszerű ostromtechnika, és a jól átgondolt elhárító rendszer volt.

5.7.4 A rohamok

Az események arra mutatnak, hogy a keresztény sereg megosztottsága a rohamok végrehajtásában okozta a legnagyobb problémákat. E vállalkozások még akkor is rendkívüli nehézségekkel, súlyos áldozatokkal jártak, ha az ostromlók kétirányú közös akciókkal meg tudták osztani a védők erejét. E hátrányok még nyomatékossabban jelentkeztek az egyirányú támadásoknál.¹⁴² E kísérletek részben a két seregtest közti versengés következményei, ugyanakkor katonai szempontból – nézetem szerint – többnyire értelmetlennek bizonyultak (mint pl. a július 13-i akció). Minden egyes ilyen egyoldalú roham szükségtelenül tovább csökkentette az ostromra alkalmas gyalogosok létszámát, akik egyébként sem voltak soha elegendőek. A hadvezetés is érezhette ezt, s talán nem véletlen, hogy a források e vállalkozásokkal egyidejűleg gyakorta említenek a másik fronton végrehajtott áldozatokat. Ezek viszont nem helyettesíthettek egy valószínű akciót.

Nyilvánvaló, hogy az erők megosztása megkönnyítette a rohamok eredményes végrehajtását. Tény azonban, hogy a bajor hadtest tevékenysége, első két sikeres hadművelete után, majdhogynem azt mondhatnám, értelmét veszítette általa, hogy hiábavalóan és makacsul kísérletezett tovább a fölöslegessé és a lehetetlenné, a paloták labirintusának meghódításával.¹⁴³ A bajorok augusztus folyamán

142 Az egy oldalról indított műveletek közül nem vettem figyelembe a jún. 24-i, a Viziváros elleni akciót, mivel az nem közvetlenül a Vár ellen irányult.

143 A bajorok júl. 16-án egyénileg, júl. 27-én az általános roham részeként végrehajtott vállalkozásai mindössze az amúgy is nehezen védhető déli Nagyrondeella megszerzését eredményezték. ezután már egyik akciójuk sem hozott lényegi változást.

nem tudtak érdemleges eredményt fölmutatni, mindez ráadásul három¹⁴⁴ kudarcba fulladt vállalkozás talán ezernél is több halottjába és sebesültjébe került, a napi veszteségeket nem számítva.¹⁴⁵ Épp emiatt az ostrom utolsó időszakában reális megoldásként merült fel, hogy a bajor hadtest hagyjon fel a hiábavaló kísérletezéssel a palotáknál, és inkább támadja oldalba a törököket az Esztergomi rondella nyugati kurtinájánál a Vérmező felől. Elgondolkodtató, hogy ez a terv is tisztán politikai és presztizsokok miatt hiúsult meg. Természetesen az elmondottak ellenére sem szabad figyelmen kívül hagyni, hogy a bajor frontra az ellenfél erejének megosztása miatt még ilyen körülmények között is szükség volt.

5.8 A keresztény tüzérség harcászata

A keresztény tüzérség harcászata hűen tükrözte a korszakváltás problémáit. Egyfelől még előfordult, hogy egyes célokra a lövegek kíméletlen és tömeges alkalmazása révén igyekeztek megsemmisíteni. Ez a déli fronton a paloták lövetésénél éppúgy megtörtént, mint az északi oldalon az Esztergomi rondella rombolásánál. Másfelől viszont törekedtek a megosztott tűzrendszer¹⁴⁶ előnyeinek kihasználására is. A gyalogság és a tüzérség közti kapcsolat még láthatóan nem olyan összehangolt és szigorúan megszabott, ami pedig Vaubannál már szinte természetes.

5.8.1 Az árkok és az ütegek viszonya

Az árkok és ütegek viszonyának, mint a harcászat egyik lényeges elemének vizsgálatakor két alapvető tényezőt kell kiemelni. Egyfelől Buda alatt a tüzérség, a korszerű elvektől eltérően, nem kizárólagosan a paralelekben települt, vagyis az ütegek egy része a paralelek oldalán, vagy azok között helyezkedett el. Ennek folytán a kettő közti kapcsolat biztosítása nagyobb munkát követelt. Másfelől az ütegek építése nem követte szorosan az árkok előrenyomulását. Az időkülönbség azonban nem tekinthető egyértelműen hátrányosnak, mivel az lehetővé tette, hogy az ütegek és az árokrendszer között mégis mindenkor megfelelő és szoros összeköttetést hozzanak létre.

5.8.2 A megosztott tűzrendszer, és alkalmazásának korlátai

A megosztott tűzrendszer alkalmazásának lehetőségeit a helyi tényezők határozták meg. A nagy kiterjedésű paralelekben szétszórta elhelyezett, és az eltérő feladatok szerint megszervezett ütegekkel Vauban ezt a kérdést viszonylag egyszerűen meg tudta oldani. Annál is inkább tehette ezt, mivel többnyire korszerű erődöket kellett megostromolnia. Buda esetében azonban a tüzérség hatás-

144 Ha *Károlyi* állításával szemben elfogadom, hogy az aug. 9-i akció *Zenarolla* és az *Önkéntes* szerint is a déli fronton zajlott le, akkor a sikertelen rohamok száma itt négyre nő.

145 Hozzávetőleges számítás a források alapján.

146 A „megosztott tűzrendszer” itt nyilvánvalóan nem a kifejezés modern értelmében szerepel, hanem a tüzérség területi és funkcionális felosztását jelenti.

fokát alaposan lerontotta a védelem bármely pontjára irányítható keresztűz hiánya. Ennek oka azonban nem a korszerűtlen harcászati elvekben, hanem a terepviszonyokban keresendő. A támadásra kijelölt frontszakaszok ugyanis sem elegendő teret, sem elegendő magasságkülönbséget nem nyújtottak a valóban hatásos keresztűz létrehozására. Másfelől az ott létesítendő árkokban nem lehetett eléggé széttelepíteni az ütegeket. Feltehetően ez is közrejátszott abban, hogy az arra kevésbé alkalmas pontokon is enfilir-ütegeket állítottak fel (mint pl. a Kis-Svábhegyen).

A paralelekben kialakítandó megosztott tűzrendszert és a célok ellen közelről fenntartandó keresztűzet azonban bizonyos szempontból feleslegessé tette az a körülmény, hogy a Vár nem rendelkezett sem külső védművekkel, sem korszerű bástyákkal. Így azonnal megkezdődhetett a réstörés. Ezáltal, illetve részben a védők lövegeinek viszonylagos fedezetlensége folytán¹⁴⁷ egyben megvalósult a demontírozás is. Ennek eredményeképpen szó szerint kilőtték a török tűzéréség alól a falakat.¹⁴⁸

Az említett okokkal magyarázható, hogy a Vauban által különböző feladatokra beállított ütegek itt nem különülnek el egymástól. A források szerint ostromlövegekből álló ütegek többsége csaknem minden esetben a gyalogság rohamát készítette elő tevékenységével. Ritkán olvashatunk kizárólag demontírozás végett létesített lövegállásokról.¹⁴⁹

Megfigyelhető, hogy egy-egy ütegben rendszerint csak kevés számú – 2–6, ritkán 8 db – löveget állítottak fel. Ha viszont ennél többet, úgy az üteg ágyúi egyszerre több pontra lőttek.¹⁵⁰ Mindezek ellenére a harcászati még jól érzékelhető a korábbi gyakorlat amely a feladatok végrehajtását kíméletlen és tömeges ágyúzással kívánta elérni. A módszer legfőbb eszköze, a királyüteg, viszont már szinte teljesen eltűnt – talán csak a Retek utcai tekinthető annak –, és mint láttuk, a tűzérést kis lövegszámú csoportokban állították fel. Itt tehát egy hagyományos módszer párosult egy korszerűbb technikai elemmel.

Az elmondottak alapján azt állapítottam meg, hogy a keresztűz tűzéréség Buda ostrománál főként helyi körülményektől kényszerítve, s csak esetenként harcászati megfontolásokból alkalmazott nem egészen korszerű módszereket. A fentebb mondottak miatt lehetősége sem nyílt a nagyhatású lövésfajták (enfilir, illetve ricochet lövés) végrehajtására. A megosztott tűzrendszer korlátai azonban megnövelték az egyes célpontok leküzdésének időtartamát. Ezért érthető, hogy a paraleleken kívül is nagyszámú üteget állítottak fel, részben a keresztűzhatás erősítésére, részben az ütegek közti alacsony szintű funkcionális megosztás ellen-súlyozására. Ezzel magyarázható továbbá a tömegtűz erejének kihasználása is.

Végző soron a keresztűz tűzéréség harcászati lehetőségei Buda ostrománál korlátozottabbak voltak mint amelyet korszerű eszköztára megengedett volna. Ez ki-hatott a gyalogsággal való együttműködésre is. Mert bár összességében megfelelt

147 Legalábbis a korszerű erődök tűzéréségének elhelyezéséhez viszonyítva fedezetlenek.

148 *Bubics*, 214. o. *Gergely* örmény vallomása.

149 Ilyen pl. az aug. 6-án, a Veli bég rondellán (11) levő török üteg ellen létesített lövegállás.

150 Utalnék itt a júl. 10–11-én felállított két kilencágyús, vagy a Retek utcai ütegre, illetve a naphegyi redoute-ra (*Diarium*, jún 23.).

a kívánalmaknak, és képesnek bizonyult a reá háruló feladatok megoldására, mégis jó néhány esetben nem tudta megteremteni a gyalogság előrenyomulásának feltételeit. A teljes igazsághoz azonban hozzátartozik, hogy a késelemért legalább ennyire felelős az aknászok csődje is. Emiatt a keresztény tüzéreknek a vártnál jóval nagyobb erőfeszítéseket kellett tenniük a kitűzött célok eléréséhez.

5.9 A török védő- és felmentő sereg

A török védősereg, ehhez nem fér kétség, tiszteletre méltó és nagyon kemény ellenfélnek bizonyult. Az ostrom során mindvégig határtalan bátorságról, önfeláldozásról, ugyanakkor erős fegyelemről, morális szilárdságról tettek tanúságot. Ennek igazolására elegendő felidézni a rohamok visszaverésében mutatott helytállásukat.

Ugyancsak felsőfokú jelzőket érdemel a török várparancsnok, Abdurrahman, és helyettese, Iszmail pasa. Az ostrom menete azt mutatja, hogy az utolsó pillanatig kezükben tartották az események irányítását, és egyáltalán nem rajtuk múlt Buda eleste.

Kiemelésre kívánczik a védők nagyfokú leleményessége a különféle ostromtechnikai eszközök használatában. Itt elsősorban az aktív védelmi taktikát, a kitöréseket kell megemlítenem, amelyek a támadóknak okozott jelentős embervesztés mellett némileg lassították az ostromműveleteket is. Kíváló teljesítményt nyújtottak az ellenaknák elhelyezésében és időzítésében is. Hatásosságukat a visszavert rohamok mellett a keresztény aknászok kudarcja is bizonyítja.

A védőkkel ellentétben nem sok pozitívumot tudott felmutatni a felmentő sereg. Az egyetlen igazi eredmény, ami a javára könyvelhető, hogy felvonulása és jelenléte az ostromlók hátában több mint egy hónapig lassította a keresztények munkálatait, megosztotta erejüket, figyelmüket. Ellene kellett megépíteni a circumvallationt, miatta kellett megváltoztatni a táborhely egy részét. Ezzel szemben a felmentő sereg által kezdeményezett akciók rendre kudarcot vallottak, mivel az ostromlók harcászati-technikai fölénye a törökök számbeli túlerejét teljes mértékben kiegyenlítette.

5.10 Konklúziók

Végigvizsgálva a császári és birodalmi sereg harci tevékenységét és harcászataát Buda ostromában, úgy vélem, lehetőségem van viszonylag pontos választ adni a dolgozat elején felvetett kérdésre: miért tartott 75 napig Buda visszavívása?

Az ostrom elhúzódásának okait három pont köré lehet csoportosítani: 1. a Vár és a terepviszonyok, 2. a török védő- és felmentő sereg tevékenysége, és végül 3. a császári csapatok tevékenységének hiányosságai. Az alábbiakban részletezem e három pontot. A gyors sikert hátráltató tényezők tehát

- 1/a – a Vár földrajzi fekvése;
- /b – a Vár nagy kiterjedése, falainak hossza;
- /c – a hegyoldalak meredeksége, az árkolást nehezítő köves talaj;
- /d – az 1/a, /b, /c pontok együttes hatása;
- 2/a – a török védősereg kitörései;
- /b – a török védősereg aknász- és elhárító tevékenysége;
- /c – a török felmentő sereg jelenléte;
- 3/a – a keresztény sereg vezetésének megosztottsága;
- /b – a hadvezérek közti személyes ellentét és versengés;
- /c – egyes hadműveletek összehangolatlansága;
- /d – a döntő erőfölény hiánya (főleg a gyalogság tekintetében) és a csapatok fokozatos kifáradása;
- /e – a keresztény aknászok csődje;
- /f – a keresztény tüzérség korlátozott lehetőségei.

Ennyi negatívum felsorolása után viszont válaszolnom kell arra is, hogy miért sikerült végül a Várat bevenni. Véleményem szerint ennek okát elsősorban a császári és birodalmi sereg harcászati és technikai fölényében, jobb felszerelésében, megfelelő utánpótlásában, és nem utolsó sorban a katonák személyes bátorságában és helytállásában kell keresnünk.

BEFEJEZÉS

Buda bevétele kétségkívül a visszafoglaló háborúk egyik legnagyobb horderejű eseménye volt. Buda birtoklása a törökök számára szinte egyet jelentett a meghódított magyarországi területek feletti uralommal. Nem véletlen tehát, hogy elvesztése után egy évvel Mohács mellett csaptak össze az ellenfelek, 1688-ban pedig már a Budához hasonló fontosságú Nándorfehérvárért folyt a harc. A háborút minden téren a Lipót császár zászlaja alatt egyesült seregek fölénye jellemezte. S bár 1690-re a Temesköz kivételével lényegében az egész hódoltság fölszabadult, a váratlanul kiújult francia háború az erők megosztására kényszerítette a Habsburg vezetést. Ennek következtében a Porta még tíz hosszú esztendőn át kísérletezhetett az elvesztett területek visszaszerzésével, de végül meg kellett hajolnia a Szent Liga egyesített ereje előtt. Ez a tíz év, illetve az egész felszabadító háború azonban a magyarság olyan mérvű pusztulását okozta, amely évszázadokon át kihatott történelmünkre. Így végül, bár a Habsburg vezetés katonailag jól kiaknáztta a Buda visszafoglalása által a törökökben keltett sokkhatást, a nagyhatalmi érdekellentétek meggátolták ennek politikai győzelemre váltását.

MELLÉKLETEK

I.

A ROHAMOSZLOPOK SZERVEZÉSE

IDŐPONT: JÚNIUS 24.

Forrás: Richards

A roham parancsnoka: –

A rohamoszlop pozíciója: –

A rohamoszlop célpontja: a Viziváros falán tört rész

A rohamoszlop parancsnoka: –

A rohamoszlop szervezése, a csapat feladata: –

1 kap.	+ 50 gr.	– rohamcsapat
1 hdgy.	+ 50 mu.	– támogató
1 mk.	+ 100 d.	
1 kap.	+ 100 mu.	– fedező
1 őrgy.	+ 300 fő	– tartalék

Forrás: Zenarolla

A roham parancsnoka: Lajos herceg nagymester őkegyelmessége”

A rohamoszlop pozíciója:

bal

jobb

A rohamoszlop célpontja:

Kakas-kapu

a városfal rése

A rohamoszlop parancsnoka:

Károly neuburgi herceg

„Souches gróf”

A rohamoszlop szervezése, a csapat feladata:

Truchsess br. alez. (Thüngen)

gr. Archinto alez (Lothringen)

500 fő

1 kap.+ 100 gr. – rohamcsapat

40 ács

2 kap.+ 200 gy. – támogató

Weissshausen őrgy. (Diepenthal)

200 d.

600 fő

„2 sajkányi magyar”

Forrás: Hadinapló

A roham parancsnoka: –

A rohamoszlop pozíciója:

bal

jobb

A rohamoszlop célpontja:

Vizi kapu

a Viziváros falán tört rész

A rohamoszlop parancsnoka:

„a német lovagrend nagymestere mint altábornagy”

„Souches úr mint altábornagy”

A rohamoszlop szervezése, a csapat feladata:

„Diepenthal úr”

„Thüngen úr”

1 alez.

gr. Archinto alez.

Bischofshausen őrgy. (Diepenthal)

Hombousch őrgy. (Neuburg)

???

???

IDŐPONT: JÚLIUS 13.

Forrás: Richards

A roham parancsnoka: –

A rohamoszlop pozíciója:

bal

jobb

A rohamoszlop célpontja:

„a bal oldali középtorony”

„a jobb oldali torony”

Az oszlop parancsnoka: –

A rohamoszlop szervezése, a csapat feladata:

1 kap. + 50 gr. – rohamcsapat

1 kap. + 50 gr. – rohamcsapat

1 kap. + 50 mu. – támogató

1 kap. + 50 mu. – támogató

3 mk. + 1 ut. + 100 d

2 alez. + 500 fő – támogató

500 fő – támogató

Forrás: Deák

A roham parancsnoka: gr. Starenberg

A rohamoszlop pozíciója:

bal

közép

jobb

A rohamoszlop célpontja:

a kurtina közepe

Esztergomi rondella

A rohamoszlop parancsnoka:

gr. Heberstein őrgy.

gr. Guido Starenberg alez.

gr. Auersperg alez.
(Mansfeld)

(Scherfenberg)

(Starenberg)

A rohamoszlop szervezése, a csapat feladata:

280 fő – rohamcsapat

280 fő – rohamcsapat

280 fő – rohamcsapat

3000 fő – tartalék

(3 csapatban)

Forrás: Zenarolla

A roham parancsnoka: –

A rohamoszlop pozíciója:

bal

közép

jobb

A rohamoszlop célpontja:

„a közfal”

„a Nagyrondella”

Szaivus pasa rondella

A rohamoszlop parancsnoka:

(gr. Herberstein őrgy.)

gr. Auersperg alez.

Guido Starhemberg alez.

A rohamoszlop szervezése, a csapat feladata:

1 hdgy. + 1 őrm. + 30 gr. – rohamcsapat

1 kap. + 50 mu. – támogató

100 d.

(mindhárom oszlopnál azonos)

Starhemberg
+ 200 fő támogató

Herberstein
+ 200 fő támogató

Auersperg
+ 200 fő támogató

500 gy. – tartalék
6 zlj. – tartalék

Forrás: Önkéntes
A roham parancsnoka: –
A rohamoszlop pozíciója:
közép

bal		jobb
	A rohamoszlop célpontja: – A rohamoszlop parancsnoka:	
gr. Auersperg	–	gr. Herberstein
280 gy. + 50 gr.	A rohamoszlop szervezése, a csapat feladata: aknászok (?) önkéntesek 2 zlj. (Souches, Kaiseretein)	300 gy. + 50 gr.

Forrás: Hadinapló
A roham parancsnoka: gr. Souches tbgy. és gr. Diepenthal vőrgy.
A rohamoszlopok pozíciója:
közép

bal		jobb
	A rohamoszlop célpontja kurtina	
–	A rohamoszlop parancsnoka	–
gr. Auersperg alez. (Mansfeld)	gr. Herberstein őrgy. (Scherffenberg)	gr. Starhemberg Guido alez. (Starhemberg)
	A rohamoszlop szervezése, a csapat feladata: gránátosok muskétások dolgások muskétások (mindhárom oszlopnál azonos)	
gr. Öttingen + Hombousch őrgy. (Neuburg) + 500 fő tartalék		

IDŐPONT: JÚLIUS 16.

Forrás: Diarium

A roham parancsnoka: „ihre churfrstl. drt.” (Miksa Emánuel)

A rohamoszlop pozíciója:

bal		jobb
------------	--	-------------

A rohamoszlop célpontja:

„den Feind aus dem Graben verjagen und zugleich selber posto fassen”

A rohamoszlop parancsnoka: –

A rohamoszlop szervezése, a csapat feladata:

1 Lieutenant	1 Feldwaibel
+ 50 Fußknecht mit Flinten	+ 10 Granatierern
1 Hauptmann	•2 Lieutenant
+ 50 Granatierern	+ 50 Fußknecht mit Flinten
1 Ingenieur + 1 Hauptmann	1 Hauptmann
+ 100 Mann „Logement zu machen”	+ 100 Fußknecht mit Flinten
1 Obristwachtmeister	1 Lieutenant
+ 400 Arbeiter	+ 50 Arbeiter
1 Hauptmann	
+ 100 Arbeiter	

1 Batallion vom dem Leibt Rgt.	1 Batallion von dem badischen Rtg.
--------------------------------	------------------------------------

100 Unterofficier mit Hallebarten

1 Batallion von den sachsischen Truppen

IDŐPONT: JÚLIUS 27.

Forrás : Deák / északi front

A roham parancsnoka: „herczeg Neuburg, a német rend nagymestere”

A rohamoszlop pozíciója:

bal	közép	jobb
------------	--------------	-------------

A rohamoszlop célpontja:

Sziavus pasa rondella	a kurtina	Esztergomi rondella
-----------------------	-----------	---------------------

A rohamoszlop parancsnoka:

–	Souches altbgy.	Neuburg hg.
---	-----------------	-------------

A rohamoszlop szervezése, a csapat feladata:

???	br. Diependael vez. tb. gr. Oettingen ez. Jonger alez. Croy őrgy. 1 kap + 1 hdgy. + 1 őrm. + 50 gr. – rohamcsapat	őrgy. Nigrelli vez. tb. Keth ez. br. Rederer Starenberg őrgy. 1 hdgy. + 1 őrm. + 50 gr. – rohamcsapat
???	1 kap. + 1 hdgy. + 1 őrm. + 100 mu. 2 kap. + 2 hdgy. + 2 őrm. + 200 mu. (2 csapatban) 100 d.	1 hdgy. + 1 őrm. + 50 mu. + 50 d. 1 kap. + 1 hdgy. + 1 őrm. + 100 d. 2 kap. + 2 hdgy. + 2 őrm. + 200 mu.

Thungen tb. + 1200 mu. – tartalék

Forrás: Deák / déli front

A roham parancsnoka: –

A rohamoszlop pozíciója:

bal

jobb

A rohamoszlop célpontja: a déli Nagyrondeella rése

A rohamoszlop parancsnoka: –

A rohamoszlop szervezése, a csapat feladata:

1 kap. + 2 hdgy. + 100 mu. – fedező

1 kap. + 100 d.

1 alez. + 1 őrgy. + 1 kap. + 50 fő – fedező

1 hdgy. + 30 gr.

2 kap. + 1 hdgy. + 200 mu.

(mindkét oszlopnál azonos)

Forrás: Hadinapló

A roham parancsnoka: –

A roham pozíciója:

bal

közép

jobb

A rohamoszlop célja:

kurtina

Esztergomi rondella

A rohamoszlop parancsnoka: –

A rohamoszlop szervezése, a csapat feladata:

???

1 kap. + 1 fhdgy. + 1 stm.

+ 50 gr. (Neuburg)

– rohamcsapat

1 kap. + 1 fhdgy.

+ 100 h. – rohamcsapat

1 kap. + 1 fhdgy.

+ 100 fő (Thüngen)

???

2 pk.

+ 100 fő – támogató

1 kap. + 1 fhgy.

+ 100 fő – támogató

1 kap. + 1 fhdgy.

+ 150 d. (Starhemberg)

1 kap. + 1 hdgy. + 1 stm.

+ 40 gr. (Starhemberg)

– rohamcsapat

50 h. – rohamcsapat

1 kap. + 1 fhdgy. + 1 őrm.

+ 50 mu. + 50 fő

(Kaiserstein) – rohamcsapat

2 kap. + 200 fő (2 csapatban

– Croy, Salm) tám.

1 fhdgy. + 1 stm.

+ 100 d. (Mansfeld)

Thüngen vörgy. + 1000 fő (10 csapatban) – tartalék

Forrás: Diarium

A roham parancsnoka: „Ihre churfrt. Drt.” (Miksa Emánuel)

A rohamoszlop pozíciója:

bal

jobb

A rohamoszlop célpontja: –

A rohamoszlop parancsnoka: –

A rohamoszlop szervezése, a csapat feladata:

1 Lieutenant + 20 Soldaten mit Flintenröhrem

1 Feldwaibl + 6 Volontärs + 10 Granatierem

1 Corporal + 6 Zimmerleut

1 Capitain + 2 Lieutenant + 100 Musquetierer – fedező

1 Hauptmann + 25 Arbeiter „mit ihren Instrumenten”

+ 75 Arbeiter „Sandsack gefagen”

1 Obristlieutenant + 1 Obristwachtmeister
 + 1 Hauptmann + 50 Mann mit Kurtzgewehr – támogató
 1 Lieutenant + 30 Granatierem – támogató
 2 Hauptleutenen + 2 Lieutenanten + 200 Musquetierem – támogató

30 ausgesuchte Schützen – fedező
 3 Battallions – tartalék
 (mindkét rohamoszlop azonos szervezésű)

IDŐPONT: AUGUSZTUS 3.

Forrás: Deák
 A roham parancsnoka: –
 A rohamoszlop pozíciója:
 bal közép jobb
 A rohamoszlop célpontja:
 – kurtina Esztergomi rondella
 A rohamoszlop parancsnoka: –
 A rohamoszlop szervezése – a csapat feladata:
 brandenburgiak „harmincz német” 1 kap. + 1 hdgy. + 1 őrm.
 magyarok + 50 gr. + 20 fő
 „hatvan német” 1 kap. + 1 hdgy. + 1 őrm.
 + 50 mu. + 50 d.

Forrás: Hadinapló
 A roham parancsnoka: –
 A rohamoszlop pozíciója:
 bal közép jobb
 A rohamoszlop célpontja:
 az árkon keresztül a második falra
 A rohamoszlop parancsnoka: –
 A rohamoszlop szervezése, a csapat feladata:
 1 kap. + 1 fhdgy. + 1 őrm. magyarok 1 kap. + 1 fhdgy. + 1 őrm.
 + 50 mu. + 50 mu.
 1 őrm. + 20 fő 1 őrm. + 20 fő
 1 kap. + 1 fhdgy. + 1 őrm. 1 kap. + 1 fhdgy. + 1 őrm.
 + 50 mu. + 50 mu.
 1 kap. + 1 fhdgy. + 1 zls. 1 kap. + 1 fhdgy. + 1 zls.
 + 50 fő + 50 fő
 50 talpas 50 talpas
 1 kap. + 1 fhdgy. + 1 őrm. 1 kap. + 1 fhdgy. + 1 őrm.
 + 100 d. + 100 d.
 (a támogató oszlop a két szélén azonos a támadó oszloppal)

A RÖVIDÍTÉSEK FELOLDÁSA

alez.	- alezredes	mu.	- muskétás
altbgy.	- altábornagy	örgy.	- őrnagy
d.	- dolgos	őrm.	- őrmester
ez.	- ezredes	pk.	- parancsnok
fhdgy.	- főhadnagy	stm.	- strázsamester
gr.	- gránátos	tbgy.	- tábornagy
gy.	- gyalogos	ut.	- utász
hg.	- herceg	vez. tb.	- vezénylő tábornok
hdgy.	- hadnagy	vörgy.	- vezérőrnagy
mk.	- mérnök	zlj.	- zászlóalj

II.

A ROHAMOK VÁZLATAI

A rohamok vázlatának alaptérképeinek elkészítéséhez felhasználtam:







1 a *Károlyi* művének függelékében található 1., 2. és 3. sz., valamint a 355. oldalon található térképeket, és a 352-353. oldalak között levő, a palotai ostromot ábrázoló Hallart-féle látképet;

2 Fontana és Luvigny térképeit.

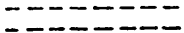
3 a *Veres* művében a 13. oldalon, valamint a 12-13., a 14-15. és a 66-67. oldalak között levő térképeket.

A nagyobb számok az 1. sz. térképre utalnak, a kisebbek (1. a [] között) magyarázata a rohamok leírásánál található. A vastag vonallal rajzolt nyilak a keresztény, a vékony vonallal rajzolt nyilak a török csapatok mozgását jelzik.

A vázlatokon használt jelölések feloldása:

	= szétrombolt falszakasz, rés
	= paliszád
	= aknarobbanás
	= feltöltés
	= gerendaépítmény
	= árok, sánc, retranchement

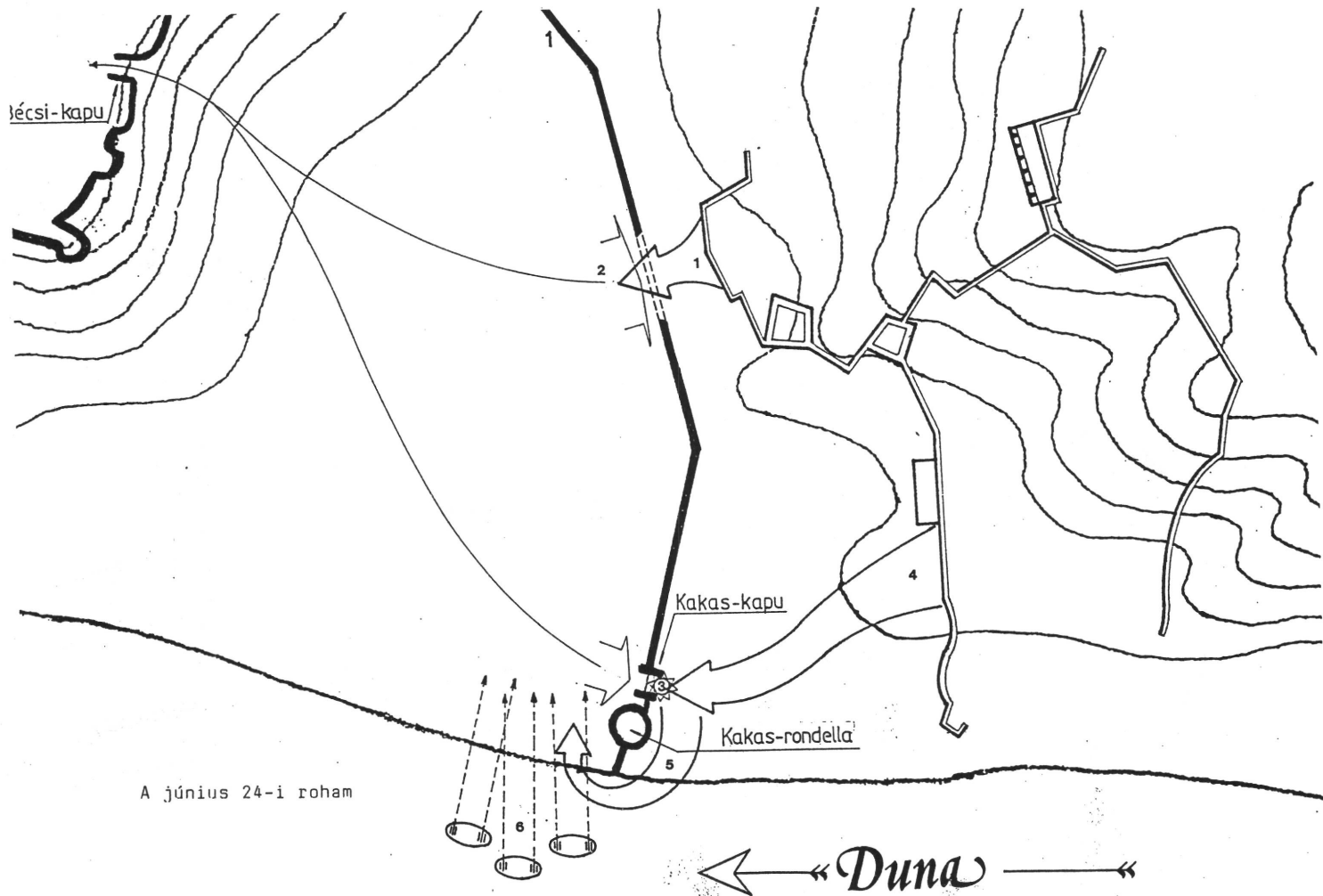

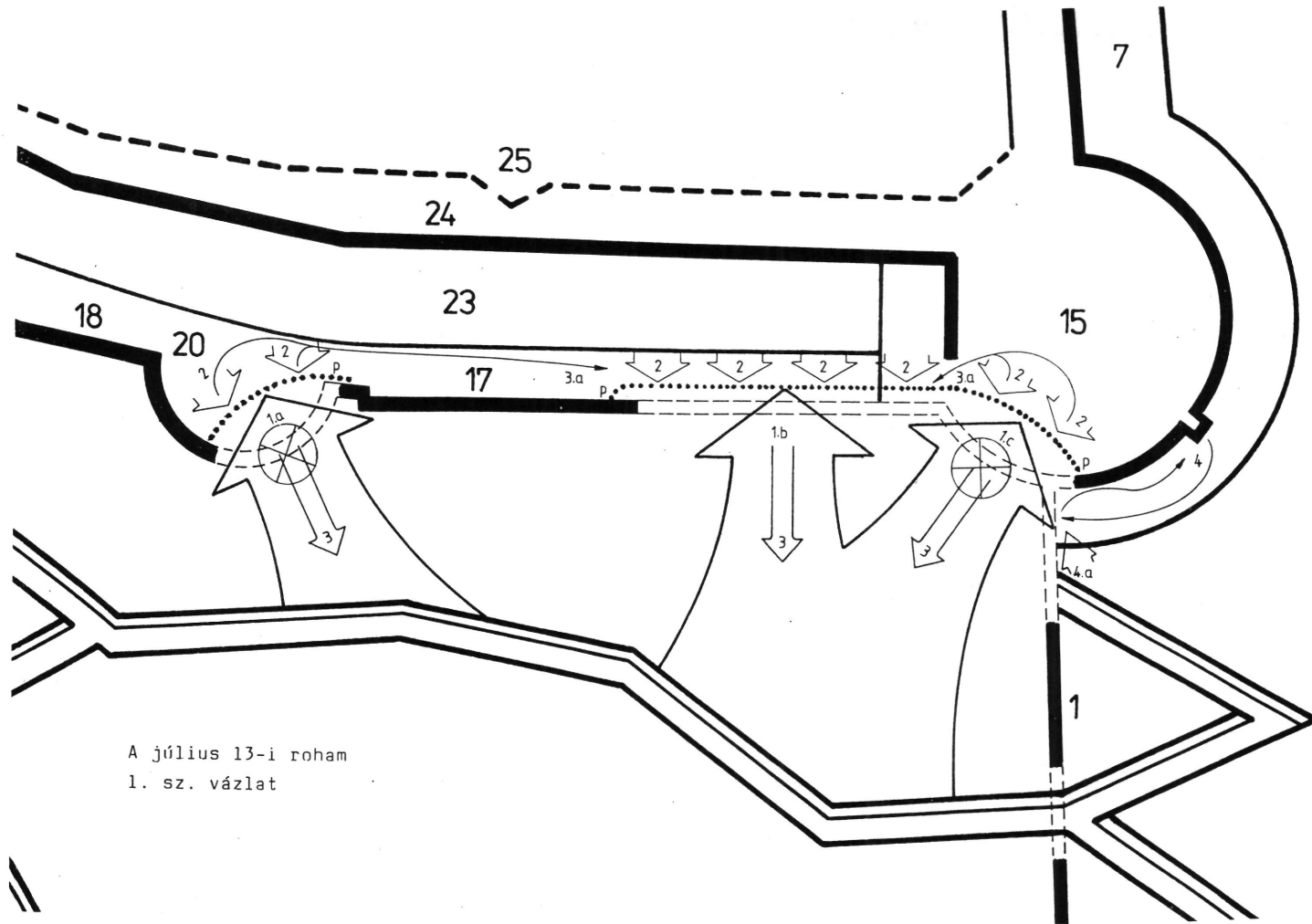

A július 13-i roham
1. sz. vázlat

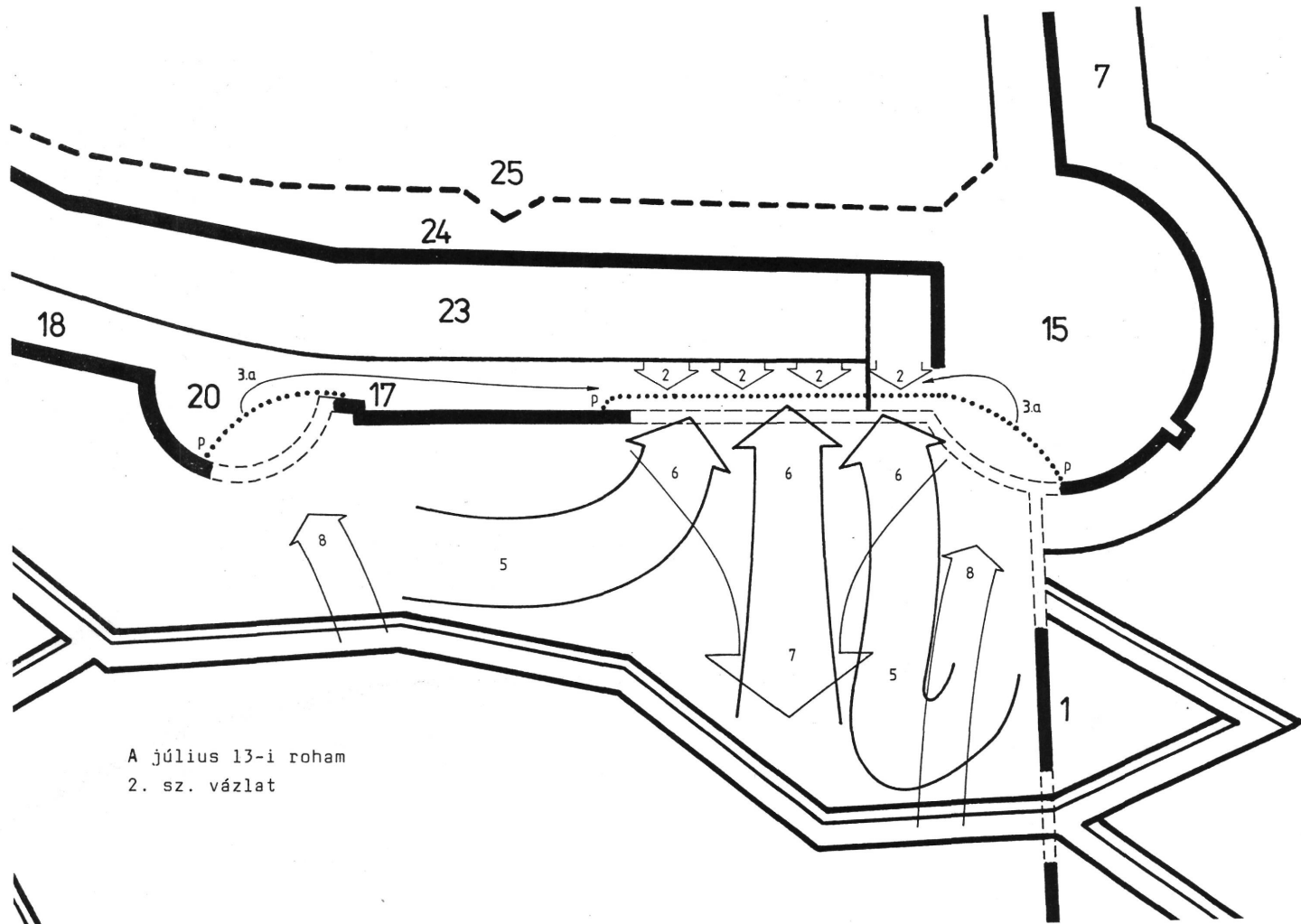

A július 13-i roham
2. sz. vázlat

A július 27-i roham / Észak

1. sz. vázlat

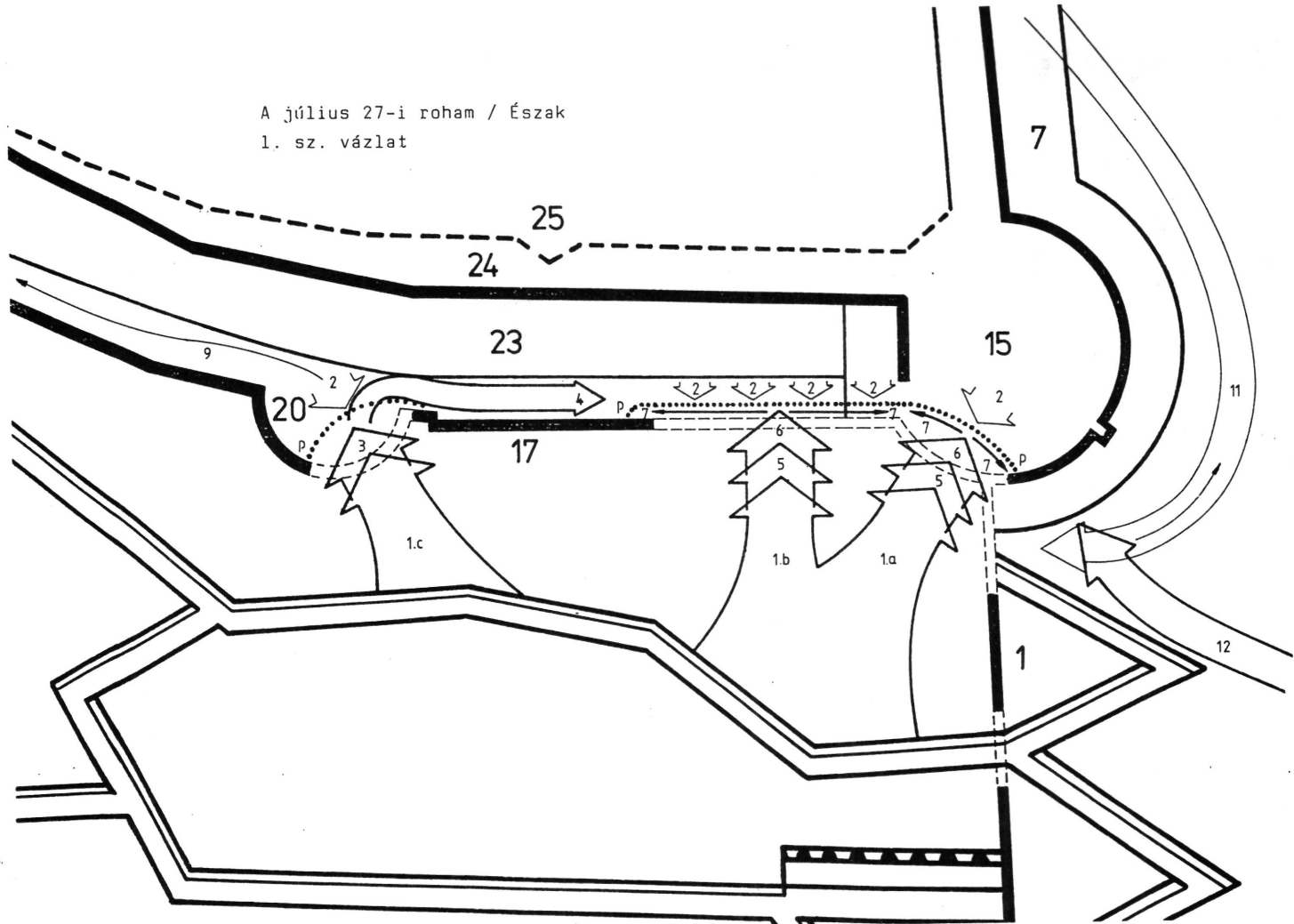

A július 27-i roham / Észak
2. sz. vázlat

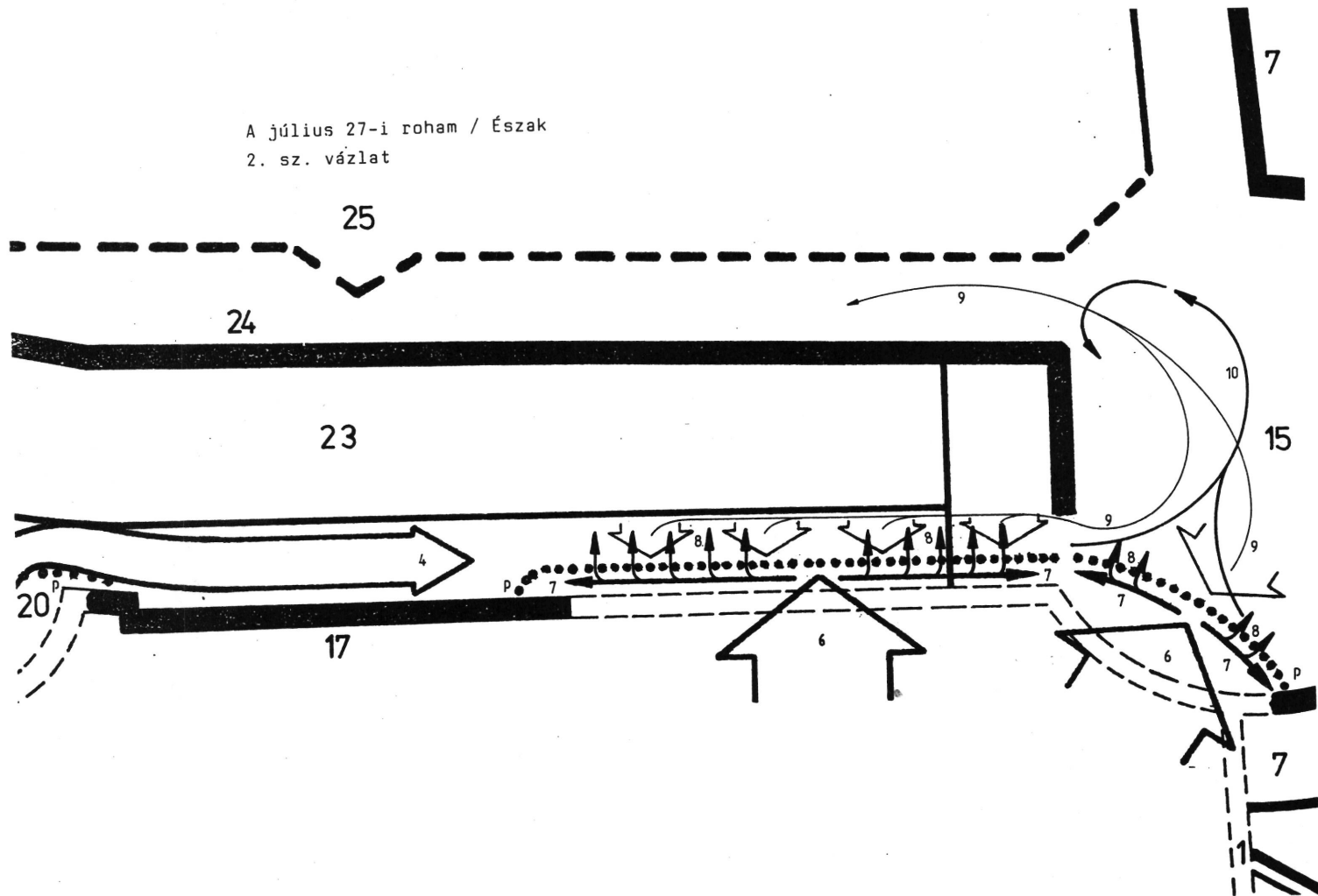

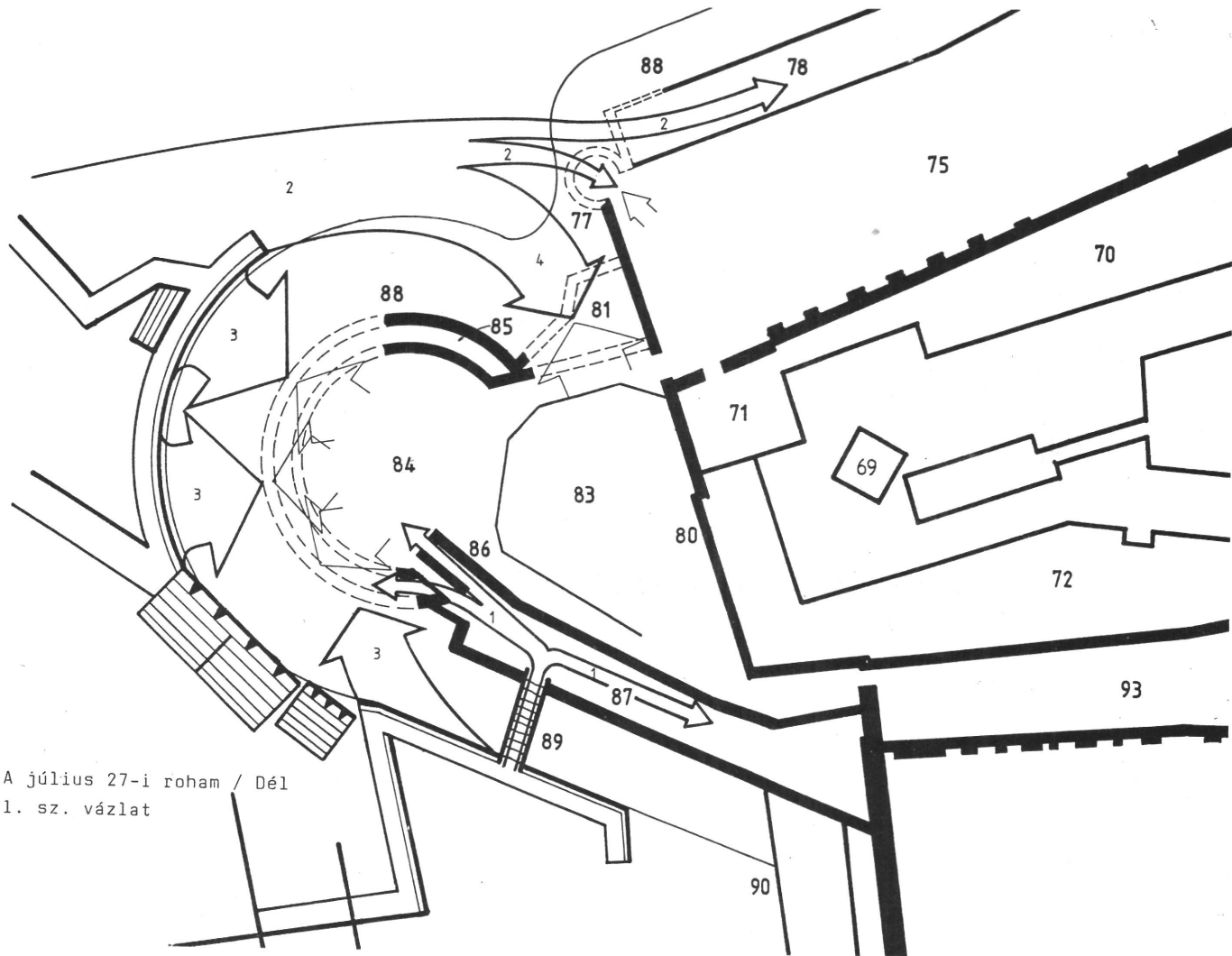

A július 27-i roham / Dél
1. sz. vázlat

A július 27-i roham / Dél
2. sz. vázlat

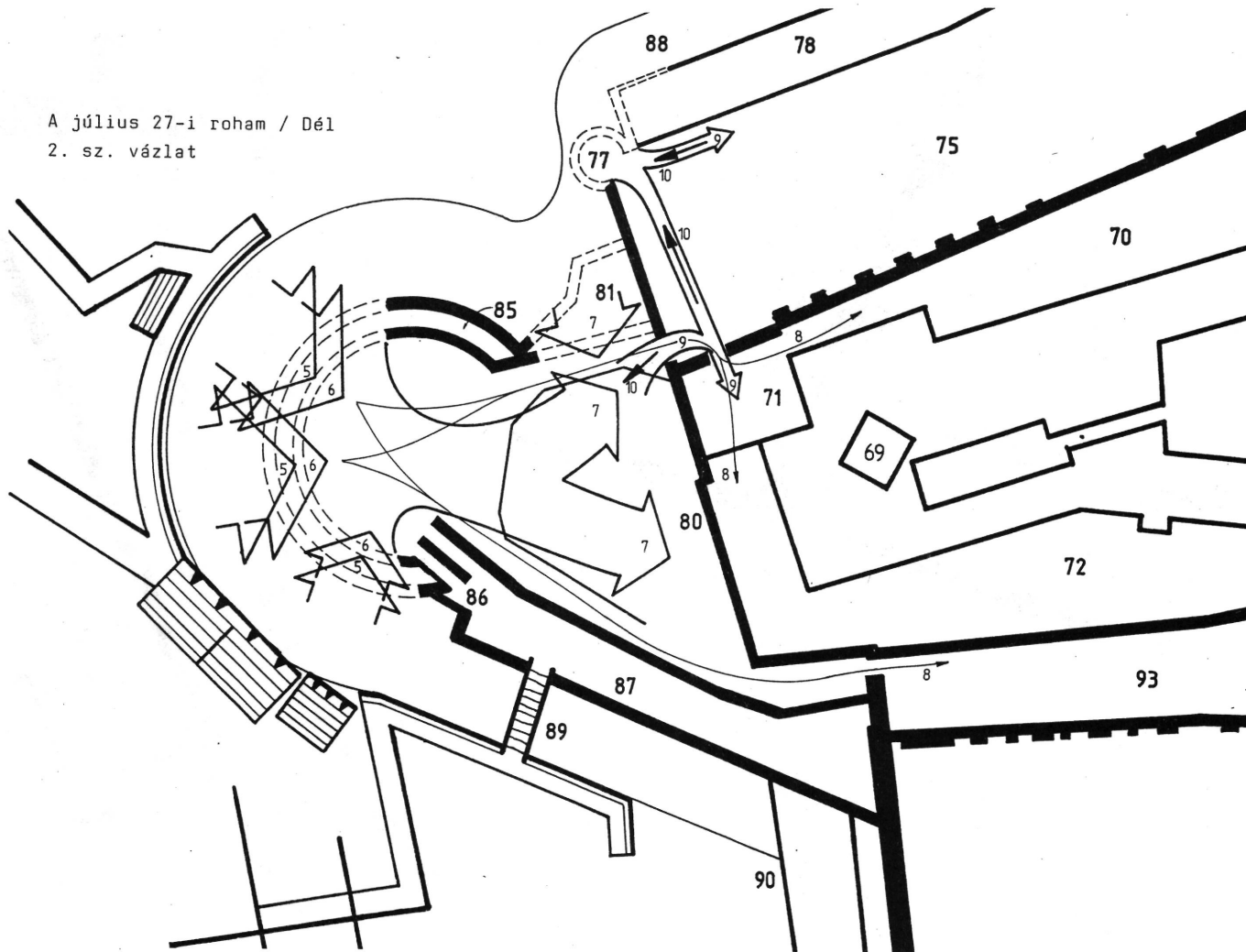

Az augusztus 3-i roham /Dél

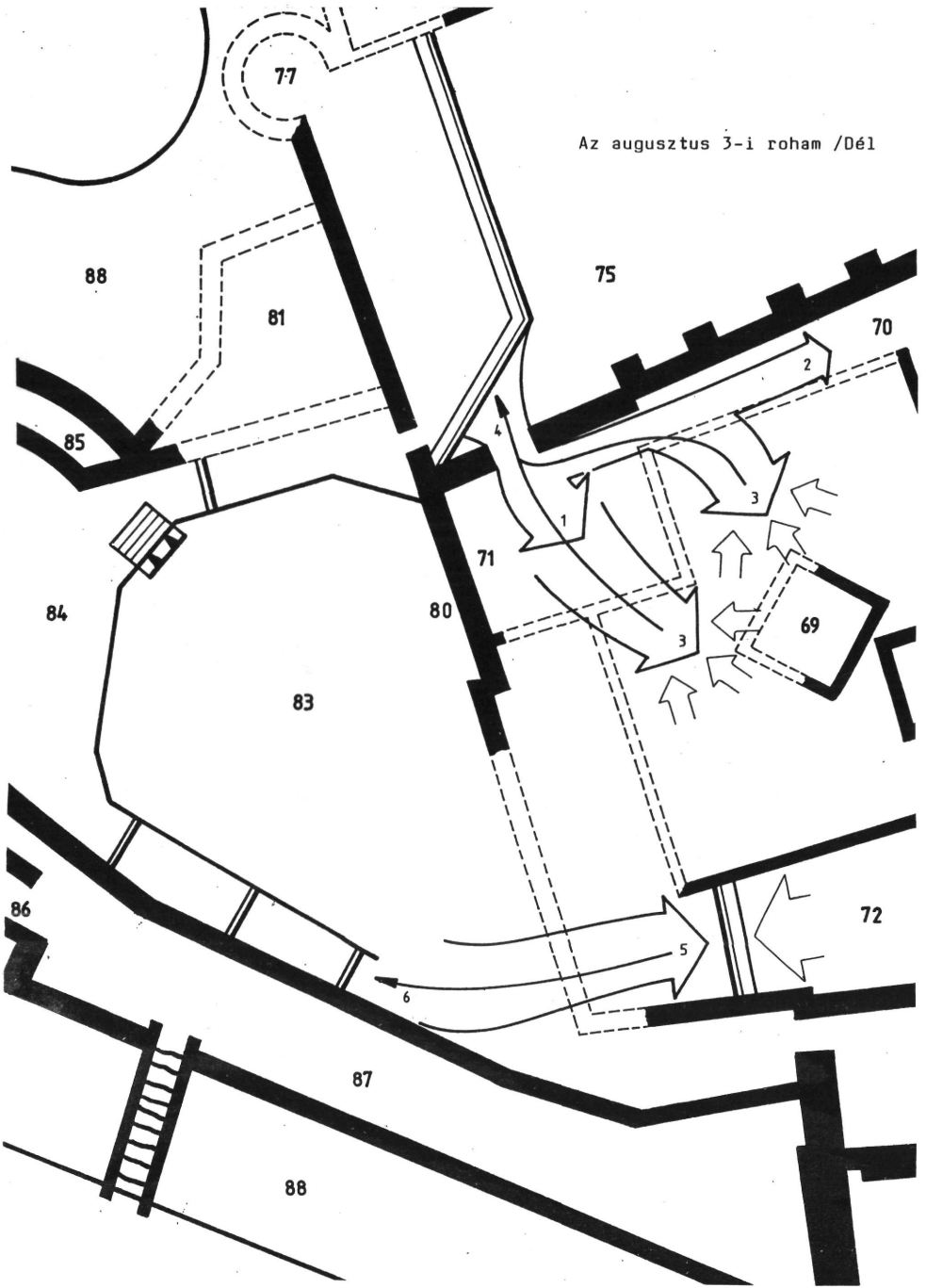

Az augusztus 22-i roham

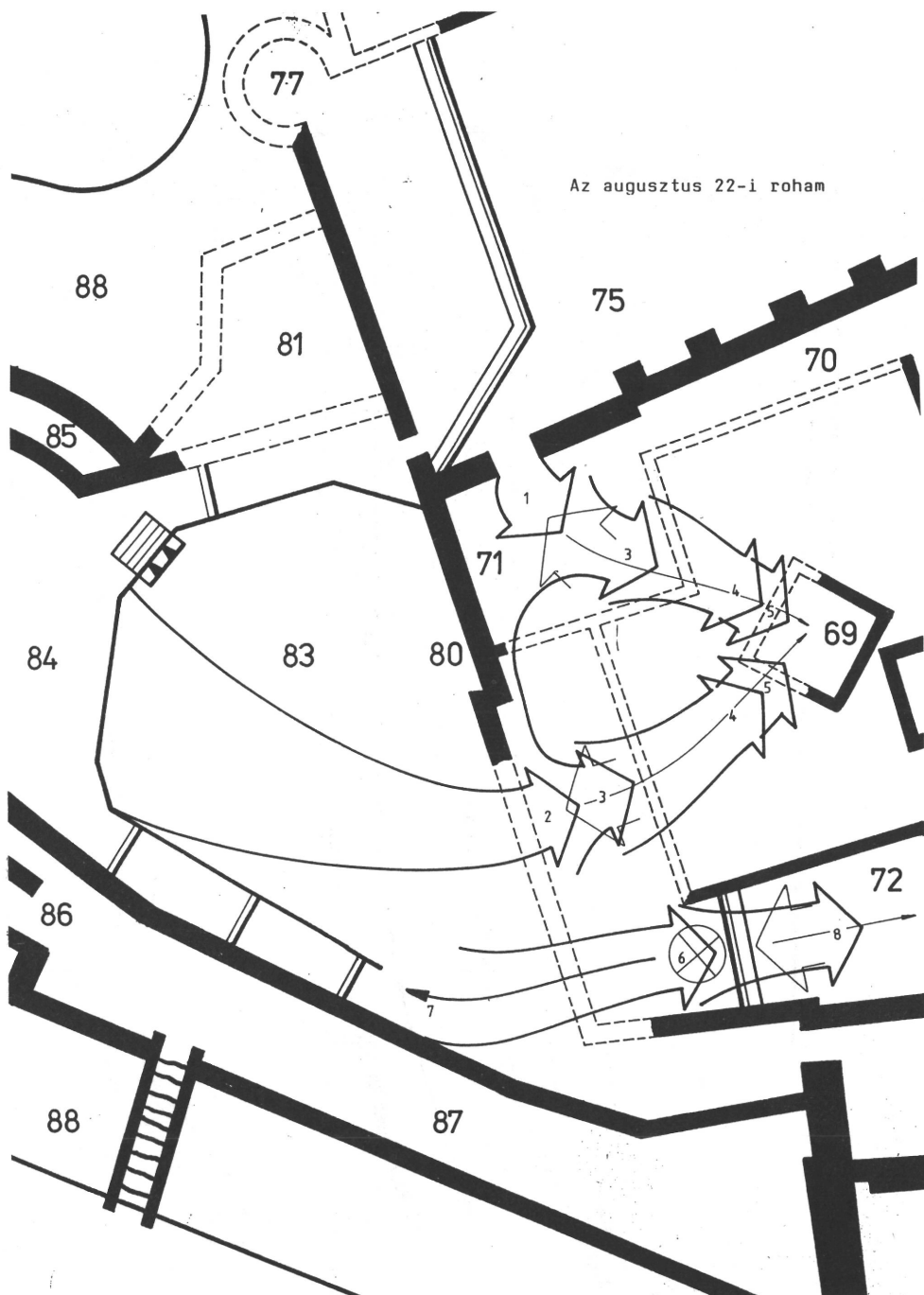

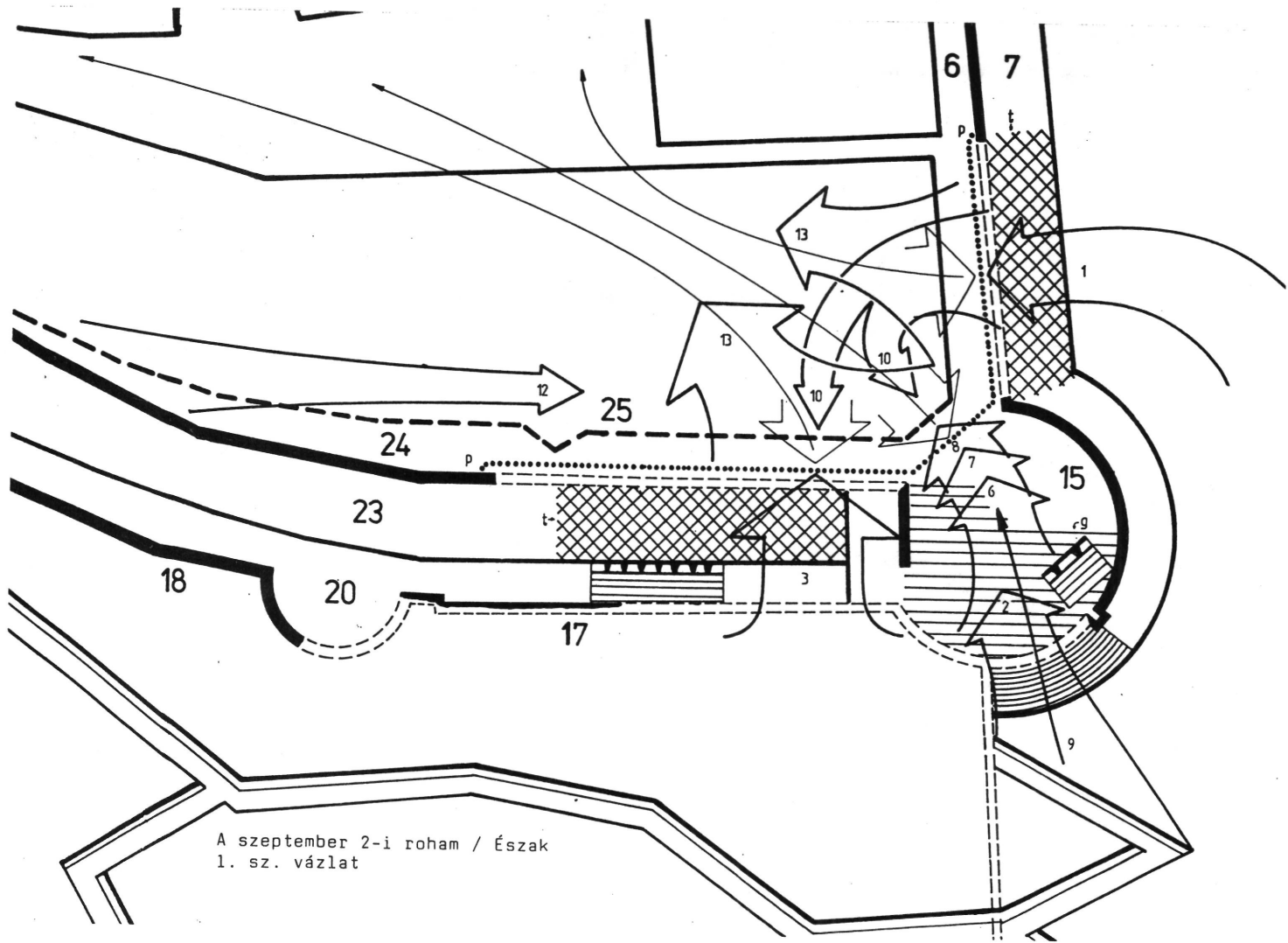

A szeptember 2-i roham / Észak
1. sz. vázlat

A szeptember 2-i roham
Észak
2. sz. vázlat

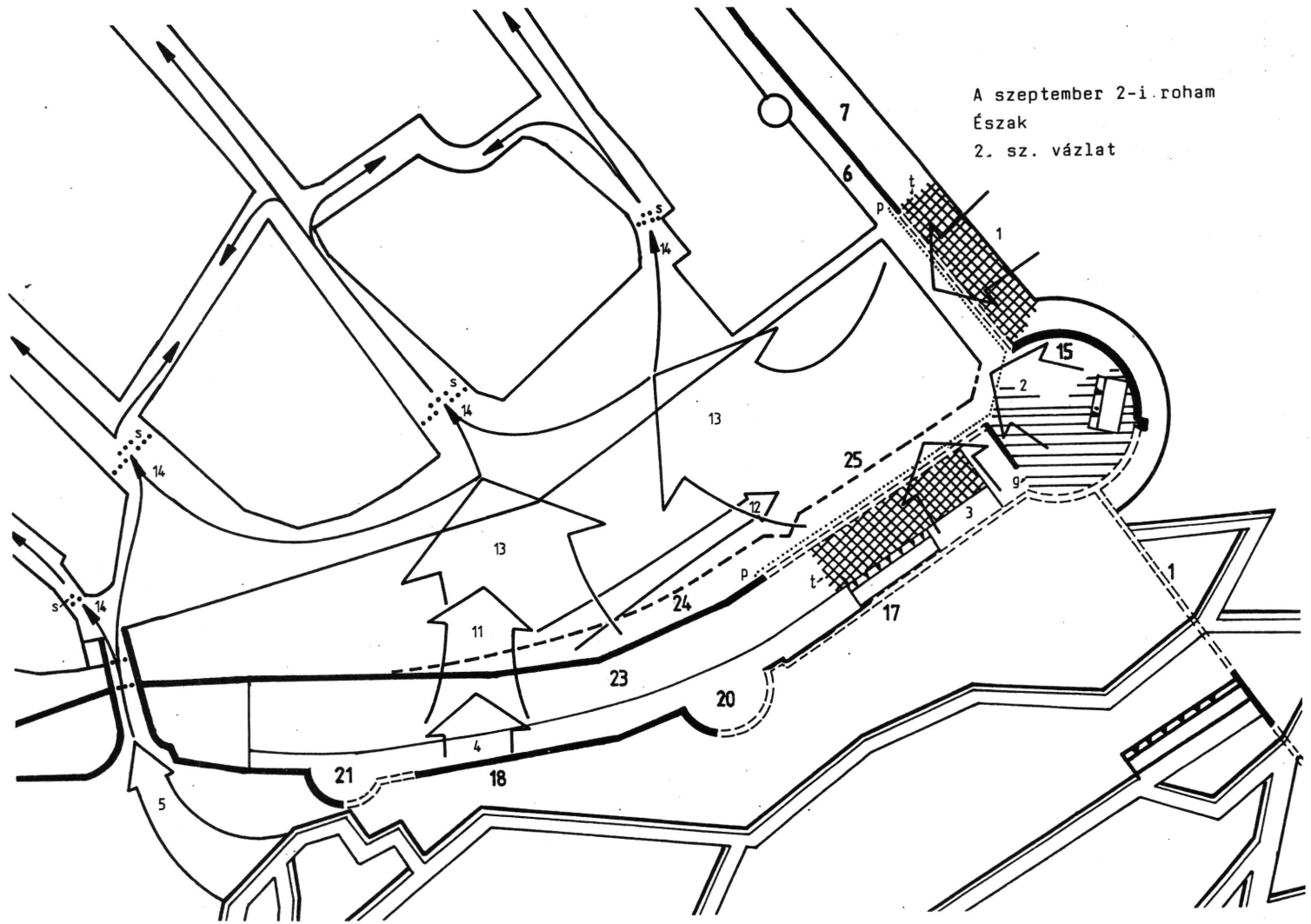

György Domokos

THE PROBLEMS OF SIEGE TECHNIC OF THE RECAPTURE OF BUDA

Summary

The recapture of Buda is one of the decisive events of the war of liberation against the Turks. This study proves that the siege technic of the Turkish and Imperial armies was in transition in the time of the aforementioned war: from the old methods to the new, originating in the activity of Vauban. The infantry completed and used the system of parallels in full extent but the arrangement of the redoutes and batteries reflected the old ways. Because of the special terrain there was no possibility to arrange the artillery to fulfill the requirements of the indirect fire. These shortcomings, together with the difficulties which came from the natural features around the castle, the firm resistance of the defenders and the personal disagreements within the high command of the allied Christian army can explain why could last the siege for 75 days of severe fights before the liberation of the old capital of the Hungarian kings.

György Domokos

LES PROBLÈMES DE TECHNIQUE DE SIÈGE DE LA REPRÉRISE DE BUDA

Resumé

La reprise de Buda est l'un des événements décisifs des guerres de libération menées contre les Turcs. Cet essai a démontré que la technique de siège des armées impériales était dans un état de transition: des méthodes des temps précédents aux procédés marqués par le nom de Vauban. L'infanterie a presque parfaitement construit et utilisé le nouveau système de parallèle, tandis que le placement des redoutes et des batteries s'est passé selon les principes anciens. L'artillerie, surtout à cause du terrain, ne pouvait pas installer ces batteries conformément aux principes du système de feu réparti. Ces imperfections, conjuguées avec les difficultés causées par la situation géographique du château, avec la résistance dure de la garnison turque, et avec les problèmes causés par les différends personnels du commandement chrétien expliquent, pourquoi l'une des meilleures armées de l'époque devait lutter pendant 75 jours avant de reprendre la ville de résidence séculaire des rois hongrois.

György Domokos

DIE BELAGERUNGSTECHNISCHEN PROBLEME DER RÜCKEROBERUNG
DER BURG BUDA

Resümee

Die Rückeroberung der Burg Buda war ein ausschlaggebendes Ereignis der Befreiungskämpfe gegen die Türken. Wie aus diesem Aufsatz ersichtlich, befand sich die Belagerungstechnik der kaiserlichen und Reichsheere in einem Übergangszustand zwischen den Kampfmethoden früherer Zeiten sowie denen, welche vom Namen Vauban gekennzeichnet sind. Das neuartige Parallelsystem wurde von der Infanterie fast vollkommen ausgebaut und angewandt, doch die Anordnung der Redouten und der Batterien widerspiegelte noch die alten Prinzipien. Die Artillerie war – in erster Linie infolge der Gegebenheiten des Geländes – nicht imstande, ihre Batterien dem geteilten System entsprechend aufzustellen. Diese Mangelhaftigkeit zusammen mit den Schwierigkeiten, die sich aus der geographischen Lage der Burg ergaben, mit dem harten Widerstand der türkischen Verteidiger sowie den persönlichen Gegensätzen der christlichen Heerführung geben die Erklärung dafür, warum eines der größten Heere der Epoche die uralte Residenz der ungarischen Könige erst nach einer fünfund-
siebzigjährigen harten Belagerung zurückerobern konnte.

Дьёрдь Домокош

ПРОБЛЕМЫ ОСАДНОЙ ТЕХНИКИ ВО ВРЕМЯ
ОБРАТНОГО ЗАВОЕВАНИЯ БУДЫ

Резюме

Отвоение Буды от турок является одним из важных событий в ходе освободительных войн, которые велись против турок. Автор статьи доказывает, что осадная техника, которой располагали войска Королевской и Императорской армии, находилась в переходном состоянии, а именно происходил переход от методов предшествующего периода к методам ведения боевых действий, вошедших в историю под именем Вобана. Пехота почти в совершенстве создала и использовала параллельную систему нового типа, в то же время размещение редутов и батарей проводилось по старым принципам. Артиллерия, в первую очередь по причине характера местности не имела возможности дислоцировать свои батареи соответственно принципам разделенной системы огня. Эти недостатки в сочетании с трудностями, вытекающими из географического положения крепости, с твердым противостоянием упорно оборонявшейся турецкой армии, и проблемами, вызванными личными противоречиями христианского военного руководства, дают ответ на вопрос о том, почему одна из самых лучших армий того времени лишь после 75 дней тяжелых боев смогла отвоевать древнюю столицу венгерских королей.